

clarion®

Owner's manual & Installation manual
Mode d'emploi et manuel d'installation
Manual de usuario y Manual de instalación

GR10BT

**MARINE USB/MP3/WMA RECEIVER
WITH BUILT-IN BLUETOOTH®**
**RÉCEPTEUR MARINE USB/MP3/WMA
AVEC BLUETOOTH® INTÉGRÉ**
**RECEPTOR USB/MP3/WMA MARINE
CON BLUETOOTH® INTEGRADO**

Contents

1. FEATURES	3
2. EXPANDING SYSTEM OPTIONS	3
3. PRECAUTIONS	4
4. CAUTIONS ON HANDLING	4
5. CONTROLS	5
Operational Panel.....	5
Name of Buttons and their Functions.....	5
6. OPERATIONS.....	6
Basic Operation.....	6
Radio Operation	7
Weather Band Operation.....	7
USB Mode Operation	8
AUX Mode Operation	8
Bluetooth Operation	9
7. TROUBLESHOOTING	10
8. SPECIFICATIONS	11
9. INSTALLATION	12
10. WIRE CONNECTION	13

1. FEATURES

- Global AM/FM/Weather Band Tuner
- MP3/WMA/USB File Playback
- IPX5 Rated Water Resistant Front Panel
- Meet or Exceeds: ASTM D4329 (UV Exposure) and ASTM B117(Salt Fog Exposure).
- 3" Gauge Hole Cut-Out Mounting
- Built-In Bluetooth
- 45Wx4 Built-In Amplifier
- Smart Phone Charging via USB
- Auxiliary RCA Input
- 4-CH/2V Preamp Output



USB

MP3/WMA

2. EXPANDING SYSTEM OPTIONS

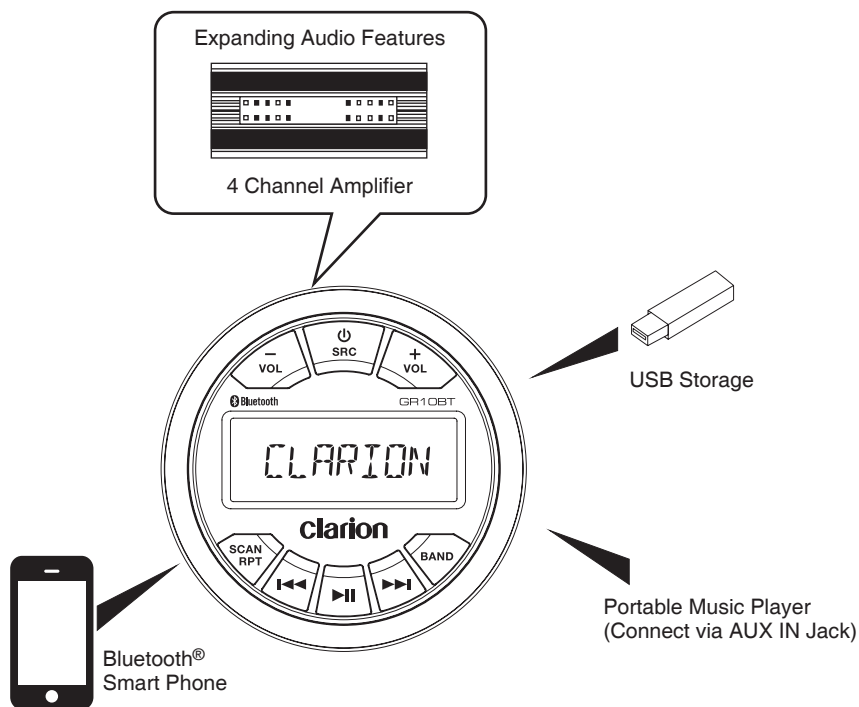

Note:

**The items listed only show connectivity options and are not included with the unit.*

3. PRECAUTIONS

⚠ WARNING

For your safety, while boating, keep the volume to a level at which external sounds can be heard.

1. This unit uses precision parts and components for its operation. In the event of any operating issues, never open the case, disassemble the unit, or lubricate the rotating parts. Contact your Clarion dealer or service center.
2. FCC STATEMENT
 - 2.1 This device complies with Part 15 of the FCC Rules. Operation is subject to the following two conditions:
 - (1) This device may not cause harmful interference.
 - (2) This device must accept any interference received, including interference that may cause undesired operation.
 - 2.2 Changes or modifications not expressly approved by the party responsible for compliance could void the user's authority to operate the equipment.

NOTE:

This equipment has been tested and found to comply with the limits for a Class B digital device, pursuant to Part 15 of the FCC Rules. These limits are designed to provide reasonable protection against harmful interference in a residential installation. This equipment uses and can radiate radio frequencies and, if not installed and used in accordance with the instructions, may cause harmful interference to radio communications. However, there is no guarantee that interference will not occur in a particular installation. If this equipment does cause harmful interference to radio or television reception, which can be determined by turning the equipment off and on, the user is encouraged to try to correct the interference by one or more of the following measures:

- Reorient or relocate the receiving antenna.
- Increase the separation between the equipment and receiver.
- Connect the equipment into an outlet on a circuit different from that to which the receiver is connected.
- Consult the dealer or an experienced radio/TV technician for help.

FCC Radiation Exposure Statement

This equipment complies with FCC radiation exposure limits set forth for an uncontrolled environment. This equipment should be installed and operated with minimum distance 20cm between the unit & your body.

3. The Bluetooth word mark and logos are registered trademarks owned by the Bluetooth SIG, Inc. and any use of such marks by Clarion Co., Ltd is under license. Other trademarks and trade names are those of their respective owners.

4. IC warning

This device complies with Industry Canada's license-exempt RSSs.

Operation is subject to the following two conditions:

- (1) This device may not cause interference
- (2) This device must accept any interference, including interference that may cause undesired operation of the device.

Front Panel / General Information

For a longer service life, be sure to read the following cautions.

- Do not allow any liquids or fluids to enter the unit. Doing so may damage the internal circuitry.
- Do not disassemble or modify the unit in any way. Doing so may result in damage.
- Do not let any materials burn the display. Doing so may damage or deform the body.
- If a problem should occur, have the unit inspected at your store of purchase.

Cleaning the Body

- Use a soft, dry cloth and gently wipe off any dirt or dust.
- For tough dirt, apply some neutral detergent diluted in water to a soft cloth, wipe off the dirt gently, then wipe again with a dry cloth.
- Do not use benzene, thinner, boat cleaner, etc., as these substances may damage the body or cause the paint to peel. Also, leaving rubber or plastic products in contact with the body for long periods of time may cause stains.

USB Port

The USB memory sticks must be recognized as "USB" to work properly. Some models may not operate correctly.

In the event data is lost or damaged under any condition, Clarion shall not be liable for any damage.

When using the USB memory stick, we recommend that you backup your data (music) to a personal computer before using.

- Data (music) files may be damaged when using USB memory sticks in the following situations:
 - Removing the USB memory stick or turning the power off while reading data. Static electricity and/or an electrical surge can damage the contents on the USB memory device.
 - Connect/disconnect the USB memory stick when it is not accessed.
 - Disconnect the USB memory device when not in use.

4. CAUTIONS ON HANDLING

Protect from high Temperatures. Exposure to direct sunlight for an extended period of time can produce very high temperature in your vessel. Cool down the interior before starting playback.

5. CONTROLS

Operational Panel



Name of Buttons and their Functions

1. $\text{\textcircled{P}}$ /SRC button

- Toggle the audio source.
- Power On / Power Off (Press and Hold).

2. VOL +/- button

- Adjust volume level.

3. SCAN/RPT button

- Tuner mode - Preset scan.
- Tuner mode - Auto memory store (Press and Hold).
- USB mode - Repeat Folder, Repeat Track, Repeat all.
- USB mode - Enter Track Search.

4. \lll / \ggg Button

- Tuner mode - Manual tune.
- Tuner mode - Auto tune (Press and Hold).
- USB/BT Music mode - Previous / Next track.
- USB mode - Fast Forward / Backward (Press and Hold).

5. $\text{\textcircled{P}}$ Button

- Tuner mode - Mute or Unmute audio output.
- USB/BT Music mode - Pause or Play playback.

6. BAND button

- Tuner mode - Select tuner band.
- Sound effect setting (Press and Hold).

6. OPERATIONS

Basic Operation

⚠ CAUTION

When the unit is turned on, starting and stopping the engine with its volume raised to the maximum level may cause hearing damage. Be careful about adjusting the volume.

◆ Power On/Off

Note:

- Start the engine before using this unit.
- Be careful about using this unit for a long time without running the engine. If you drain the vessel battery too far, you may not be able to start the engine and this can reduce the service life of the battery.

1. Start the engine.



Engine ON
position

2. Press the [P/SRC] button to turn on the power under standby mode. Press and hold to turn off the power.
At power on mode, press to toggle source among Tuner, USB, BT Music, AUX.
* External equipment not connected to this unit is not displayed.

◆ Adjusting the volume

Press [VOL + / VOL -] button to increase or decrease the volume.
The adjustable range of volume is 0 to 40.

⚠ CAUTION

While boating, keep the volume at a level at which external sounds can still be heard. Please be aware of the volume levels in residential, factory areas and local volume level ordinances.

◆ Adjusting the volume

Press and hold [BAND] button to enter sound effect setting mode. Press [◀◀] or [▶▶] button to select options, press [VOL +] or [VOL -] to adjust a value / option.

* EQ (Preset Equalizer Setting)

Press [VOL +] or [VOL -] to change EQ:

Flat -> Pop -> Classic -> Rock -> Techno -> Vocal -> Jazz.

* Bass

Press [VOL +] or [VOL -] to adjust the desired Bass level range from -7 to +7.

* Mid

Press [VOL +] or [VOL -] to adjust the desired Mid level range from -7 to +7.

* Treble

Press [VOL +] or [VOL -] to adjust the desired Treble level range from -7 to +7.

* Balance

Press [VOL +] or [VOL -] to adjust the Balance between the right and left speakers from R12 (full right) to L12 (full left).

* Fader

Press [VOL +] or [VOL -] to adjust the Fader between the front and rear speakers from R12(full rear) to F12 (full front).

* Tone

Press [VOL +] or [VOL -] to select tone on/off.

* Area

Press [VOL +] or [VOL -] to select between USA, Europe, Asia, Australia.

* Rear out

Press [VOL +] or [VOL -] to select Line out or Subwoofer out.

(Note: with Line out selected, following option will not be displayed.)

* Subw LPF

Press [VOL +] or [VOL -] to adjust the sub-woofer Low Pass Filter range: 80HZ/120HZ/180HZ.

* Subw On/Off

Press [VOL +] or [VOL -] to select subwoofer on or off.

* Subw Gain

Press [VOL +] or [VOL -] to adjust subwoofer gain range: 0 to 20.

Radio Operation

◆ Select Tuner as Playing Source

Press **[0/SRC]** button to select the Tuner mode.

◆ Global Tuner

This unit is initially set to USA frequency intervals of 10KHz for AM and 200KHz for FM. When using it outside the USA, the frequency reception range can be switched to the intervals below.

		U.S. A standard	Europe standard	Asia standard	Australia standard
AM	Frequency spacing	10KHz	9KHz	9KHz	9KHz
	Frequency range	530-1710 KHz	531-1602 KHz	531-1620 KHz	531-1620 KHz
FM	Frequency spacing	200KHz	50KHz	50KHz	100KHz
	Frequency range	87.9-107.9 MHz	87.5-108 MHz	87.5-108 MHz	87.5-108 MHz

◆ Select the Radio Band

Press **[BAND]** button to select one radio band from FM1, FM2, FM3, AM, WB.

◆ [**⏪**] Tuning Up / [**⏩**] Tuning Down

1. Press the [**⏪**] / [**⏩**] button change intervals step by step.
2. Press and hold the [**⏪**] / [**⏩**] button to seek the next strongest station.

◆ Preset Scan

Preset scan receives the stations stored in the preset memory in order. This function is useful when searching for a desired station in the memory.

1. Press the **[SCAN]** button.
2. When a desired station is tuned in, press the **[SCAN]** button again to continue receiving that station.

◆ Auto Store

Only stations with sufficient signal strength will be detected and stored in the memory. Press and hold the **[SCAN]** button to automatically select six strong stations and store them into presets. The new stations replace any stations already stored in the band.

◆ MUTE

Press the [**⏸**] button to mute sound output; press again to resume sound output.

Weather Band Operation

◆ [**⏪**] Tuning Up / [**⏩**] Tuning Down

1. Press the [**⏪**] / [**⏩**] button change intervals step by step.
2. Press and hold the [**⏪**] / [**⏩**] button to seek the next strongest station.

◆ Preset Scan

Preset scan receives the stations stored in the preset memory in order. This function is useful when searching for a desired station in the memory.

1. Press the **[SCAN]** button.
2. When a desired station is tuned in, press the **[SCAN]** button again to continue receiving that station.

◆ MUTE

Press the [**⏸**] button to mute sound output; press again to resume sound output.

USB Mode Operation

◆ Connect

1. Insert a USB device into the USB pigtail.
2. To remove the USB device, you should select another source or turn off the power, in order to avoid damaging the USB device. Then take off the USB device.

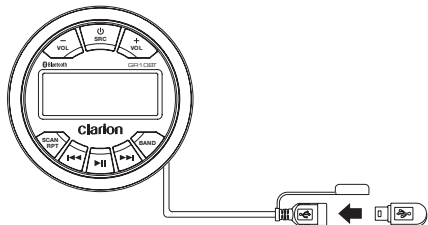

◆ Repeat Feature

This function allows you to Repeat All tracks/songs in current folder, Repeat the currently playing track/song, or to turn the Repeat feature OFF.

1. Press **[RPT]** button once, it will display REPEAT FOLDER on top of display panel.
2. Press **[RPT]** button twice, it will display REPEAT TRACK on the top of display panel.
3. Press **[RPT]** button for the 3rd time will turn Repeat feature OFF.

◆ Search Function

Press and hold **[SCAN]** button to access MP3 / MWA track search mode. Press **[VOL +]** or **[VOL -]** button to select the desired track.

◆ Select a Track

1. Press the **[▶▶▶]** button to advance to the next track/song. Press the **[◀◀◀]** button to go to the previous track/song.
2. Press and hold the **[▶▶▶]** button to fast forward through the track/song. Press and hold the **[◀◀◀]** button to fast backward through the track/song.

◆ Play / Pause

Press the **[▶||]** button to pause the track/song that is currently playing.

Press the **[▶||]** button to resume playing the track/song that has been paused.

AUX Mode Operation

- ◆ The AUX RCA inputs in this system are provided to allow playback of sounds and music from external devices connected to this unit. Press the **[SRC]** button to select "AUX IN"

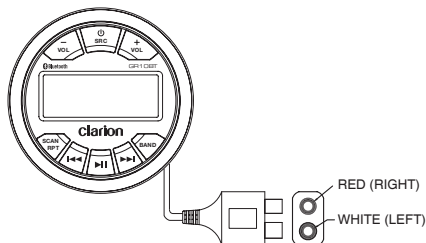

Bluetooth Operation

◆ Pair the Bluetooth Device

1. Press and hold [SCAN] button on the front panel to start Pairing.
2. From your Bluetooth enabled device, turn Bluetooth ON and search for Bluetooth device.
3. When a list of available Bluetooth devices appears on your Bluetooth device, select "GR10BT"
4. "BT CONNECTED" will appear on the display.
5. The unit will automatically enter the BT Music source and you can now start streaming audio from your Bluetooth enabled device.

Note: If the Bluetooth device doesn't support the SSP (Simple Secure Pairing) Profile, please enter the passcode "000"

◆ DISCONNECT / CONNECT

1. With a Bluetooth device connected, press and hold [SCAN] button to disconnect it.
2. With a Bluetooth device paired but disconnected, press [SCAN] button to establish the Bluetooth connection.

◆ Audio Streaming Operations

What is Audio Streaming?

Audio streaming is a technique for transferring audio data so that it can be processed as a steady and continuous stream. Users can stream music from their audio system wirelessly and listen to the tracks through the boat's speakers. Please consult your nearest Clarion dealer for more information on available wireless audio streaming transmitter products.

⚠ CAUTION

Please avoid operating your connected mobile phone while audio streaming as this may cause noise or stuttering on the song playback. Audio streaming may or may not resume after telephone interruption as this is dependent on the mobile phone.

◆ Play / Pause

Press the [▶||] button to pause the track/song that is currently playing.
Press the [▶||] button to resume playing the track/song that has been paused.

◆ Select a Track

1. Press the [▶▶] button to advance to the next track/song.
2. Press the [◀◀] button to go to the previous track/song.

Note:

Playing order will depend on Bluetooth audio player. When the [◀◀] button is pressed, some A2DP devices will restart the current track depending on the duration of the playback. Some Bluetooth audio players may not allow play / pause synchronization with this unit. Please make sure both the device and the main unit are in the same play / pause status in BT Music mode.

7. TROUBLESHOOTING

GENERAL

Problem	Cause	Remedy
Unit cannot power on.	Unit fuse blown.	Replace with new fuse of correct rating.
	Vessel battery fuse blown.	Replace with new fuse of correct rating.
No/low audio output.	Incorrect audio output connection.	Check wiring and correct.
	Volume set too low.	Increase volume level.
	Speakers damaged.	Replace speakers.
	Heavily biased volume balance.	Adjust the channel balance to center position.
	Speaker wiring is in contact with metal part of vessel.	Insulate all speaker wiring connections.
Poor sound quality or distortion.	Speaker power rating does not match unit.	Replace speakers.
	Wrong connections.	Check wiring and correct.
	Speaker is shorted.	Check wiring and correct.
Unit resets itself when engine is off.	Incorrect connection between ACC and Battery.	Check wiring and correct.
Auto seek function can not find any stations.	The antenna cable is not connected.	Insert the antenna cable securely.
	The signals are too weak.	Select a station manually.

USB

Problem	Cause	Remedy
USB device cannot be inserted.	The USB device has been inserted incorrectly.	Reverse the connection direction of the USB device and try again.
	The USB connector is broken.	Replace with a new USB device.
USB device is not recognized.	The USB device is damaged.	Disconnect the USB device and reconnect. If the device is still not recognized, try replacing it with a different USB device.
	Connectors are loose.	
No sound heard with the display "No File" shown.	No MP3/WMA file is stored in the USB device.	Store these files properly in the USB device.
Sound skips or is noisy.	MP3/WMA files are not encoded properly.	Use properly encoded MP3/WMA files.

Bluetooth

Problem	Cause	Remedy
Cannot pair the Bluetooth enabled device with the audio system.	The device does not support the profiles required for the system.	Reverse the connection direction of the USB device and try again.
	The Bluetooth function of the device is not enabled.	Refer to the user manual of the device for how to enable the function.
Audio quality is poor after connection with a Bluetooth enabled device.	The Bluetooth reception is poor.	Move the device closer to the audio system or remove any obstacle between the device and the system.

8. SPECIFICATIONS

FM Tuner

Frequency Range: USA 87.9 - 107.9MHz
Europe 87.5 - 108.0MHz
Asia 87.5 - 108.0MHz
Australia 87.5 - 108.0MHz
Usable Sensitivity: 2V (S/N=30dB)
Image Rejection: >45dB
Stereo Separation: >25dB

AM Tuner

Frequency Range: USA 530 - 1710KHz
Europe 531 - 1602KHz
Asia 531 - 1629KHz
Australia 531 - 1629KHz
Usable Sensitivity: 40dB (S/N=20dB)

Weather Band Selection

CH.1 162.400MHz CH.2 162.425MHz
CH.3 162.450MHz CH.4 162.475MHz
CH.5 162.500MHz CH.6 162.525MHz
CH.7 162.550MHz

Audio

Maximum Power Output: 45W x 4
Bass Control (60Hz): ±12dB
Treble Control (10kHz): ±12dB
Middle Control: (1kHz): ±12dB

USB

USB: 2.0 Full Speed
USB Port: 1.1A
USB Voltage: 5.0V
Maximum MP3/WMA Songs: 9999
USB Flash Drive and Hard
Drive Compatible Format: FAT/FAT32

Bluetooth

Specification: Bluetooth Version. 2.1
Supported Profiles: A2DP (Advanced Audio
Distribution Profile)
AVRCP1.5 (Audio/Video
Remote Control Profile)
SSP (Simple Secure Pairing)

General

Power Supply Voltage: 14.4V DC (10.8 to
15.6V allowable)
Grounding System: Negative Ground
Speaker Impedance: 4-8 ohms per channel

Note: Specifications and design are subject to change without notice for further improvement.

Power Output:
16W x 4 RMS (4 ohm @ 14.4V
<=1% THD+N)



9. INSTALLATION

1. Before Starting

1. This set is exclusively for use in vessels with a negative ground 12 V power supply.
2. Read these instructions carefully.
3. Be sure to disconnect the battery “-” terminal before starting. This is to prevent short circuits during installation. (Figure 1)

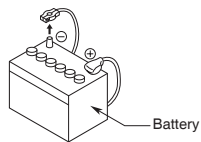
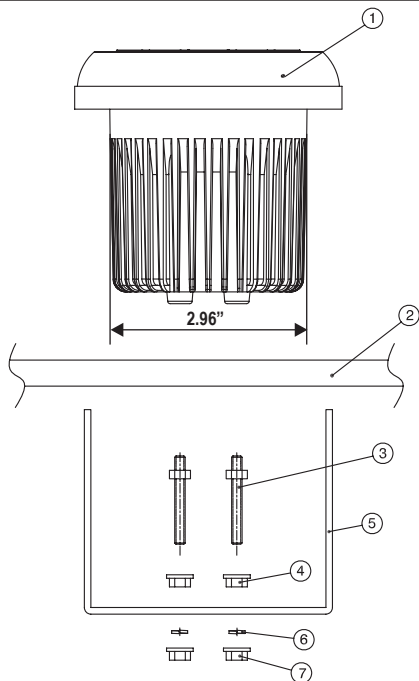

Figure 1

2. Installation Cautions

1. In order to avoid any interference, do not install the tuner module or control unit in the proximity of the engine compartment.
2. The use of unauthorized parts can cause permanent damage to the unit.
3. Always check your wire connections to ensure proper installation before turning on the unit.
4. Consult with your nearest dealer for proper installation or if common parts need to be used. Seek assistance if modifications or drilling holes to your vessel is needed.
5. Do not install the unit where it will be subjected to excessive moisture, dust, dirt, foreign particles or vibration. Areas of high temperature from the engine, direct sunlight, heater or hot air should also be avoided.
6. Do not install the unit in a location where it will interfere with the vessel operation, or it will injure the passengers if there is a sudden or emergency stop.

3. Head Unit Installation



NO.	PART DESCRIPTION
1	MAIN DEVICE
2	MOUNTING SURFACE
3	MOUNTING STUDS
4	JAM NUTS
5	MOUNTING BRACKET
6	SPRING WASHER
7	OUTER NUTS

Instructions:

1. Install jamb nuts (4) loosely on mounting studs (3), so they will not touch mounting brackets (5) when installed.
2. Slip mounting bracket (5) on and make flush with mounting surface (2).
3. **DO NOT TIGHTEN**
4. Snug spring washer (6) and outer nuts (7) against mounting plate (2).
5. **DO NOT TIGHTEN**
6. Position jamb nuts approximately 1/16" from mounting bracket.
7. Tighten outer nuts completely.

10. WIRE CONNECTION

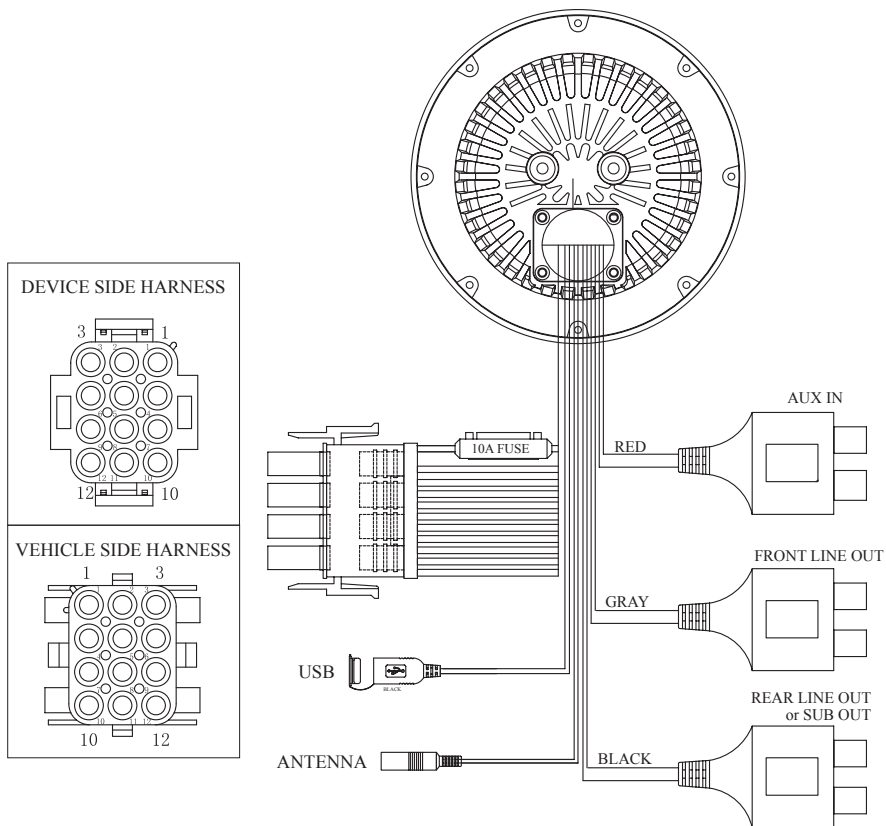

12 PIN HARNESS

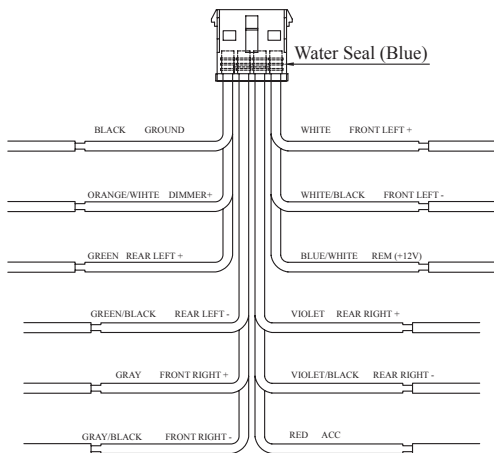

PIN #	12 PIN HARNESS PIN OUT		AWG
	COLOR	FUNCTION	
1	BLACK	GROUND	16
2	ORANGE/WHITE	DIMMER (+12V)	20
3	GREEN	REAR LEFT +	20
4	GREEN/BLACK	REAR LEFT -	20
5	GRAY	FRONT RIGHT +	20
6	GRAY/BLACK	FRONT RIGHT -	20
7	VIOLET	REAR RIGHT +	20
8	VIOLET/BLACK	REAR RIGHT -	20
9	RED	ACCESSORY/IGNITION SWITCHED (+12V)	16
10	WHITE	FRONT LEFT +	20
11	WHITE/BLACK	FRONT LEFT -	20
12	BLUE/WHITE	AMPLIFIER REMOTE TURN ON (+12V)	20

Table des matières

1. CARACTÉRISTIQUES.....	15
2. OPTIONS D'ÉVOLUTION DU SYSTÈME	15
3. PRÉCAUTIONS	16
4. PRÉCAUTIONS DE MANIPULATION.....	16
5. COMMANDES.....	17
Panneau de commande	17
Noms et fonctions des boutons.....	17
6. FONCTIONNEMENT.....	18
Fonctionnement de base.....	18
Fonctionnement de la radio.....	19
Fonctionnement de la bande radio-météo.....	19
Fonctionnement en mode USB	20
Fonctionnement en mode AUX	20
Fonctionnement en mode Bluetooth	21
7. DÉPANNAGE.....	22
8. CARACTÉRISTIQUES TECHNIQUES	23
9. INSTALLATION	24
10. CONNEXION DES CÂBLES.....	25

1. CARACTÉRISTIQUES

- Syntoniseur radio-météo/FM/AM mondial.
- Lecture de fichiers MP3/WMA/USB.
- Panneau avant étanche conforme à la norme IPX5.
- Conforme à ou dépasse la norme : ASTM D4329 (Exposition aux rayons UV) et ASTM B117 (Exposition au brouillard salin).
- Montage de l'indicateur sur orifice de 76,2 mm (3 po).
- Bluetooth intégré.
- Amplificateur intégré 45 Wx4
- Recharge de téléphones intelligents par USB.
- Entrée RCA auxiliaire.
- Sortie de préampli à 4 canaux / 2 V.



USB

MP3/WMA

2. OPTIONS D'ÉVOLUTION DU SYSTÈME

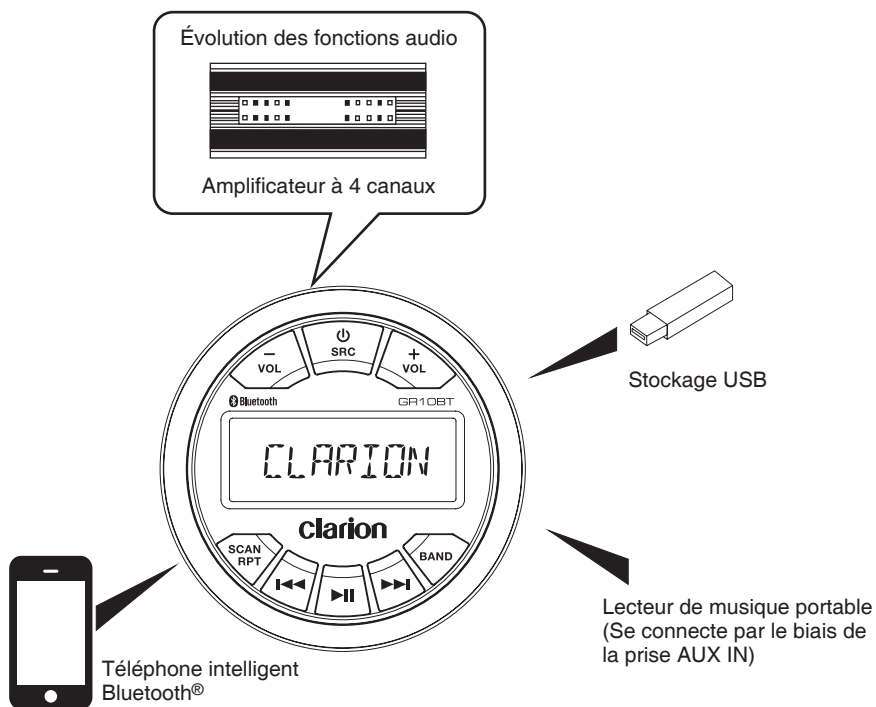

Remarque :

* Les éléments énumérés illustrent uniquement les options de connectivité et ne sont pas fournis avec l'appareil.

3. PRÉCAUTIONS

⚠ AVERTISSEMENT

Aux fins de sécurité, lorsque vous naviguez, prenez soin de régler le volume de l'appareil de manière à ce que vous puissiez entendre les sons extérieurs.

1. Cet appareil est muni de pièces et de composants de précision pour son fonctionnement. En cas de problèmes de fonctionnement, n'ouvrez jamais le boîtier, ne désassemblez jamais l'appareil, et ne lubrifiez pas ses pièces mobiles. Consultez votre représentant Clarion ou un centre de service Clarion.
2. AVIS DE LA FCC
- 2.1 Ce matériel est conforme à la section 15 du règlement de la FCC. Le fonctionnement est soumis aux deux conditions suivantes :
 - (1) Cet appareil ne doit pas causer d'interférences nuisibles.
 - (2) Cet appareil doit accepter toute interférence reçue, y compris celles qui peuvent nuire à son bon fonctionnement.

- 2.2 Toutes transformations ou modifications non expressément approuvées par la partie responsable de la conformité pourraient annuler l'autorité de l'utilisateur à utiliser l'appareil.

REMARQUE :

Cet appareil a été testé et est déclaré conforme aux exigences en matière de limitations qui s'appliquent aux appareils numériques de classe B, aux termes de la section 15 de règlement de la FCC. Ces conditions restrictives sont conçues pour fournir une protection raisonnable contre les interférences nuisibles dans le cadre d'une installation résidentielle. Cet appareil utilise et peut émettre des radiofréquences susceptibles, faute d'une installation adéquate et d'une utilisation conforme aux instructions, de causer des interférences nuisibles aux communications radio. Il n'existe toutefois aucune garantie que ce brouillage ne se produira pas dans une installation donnée. S'il s'avère que cet appareil cause des interférences nuisibles à la réception de radio ou de télévision, dont il est possible de déterminer l'effet sur simple mise sous tension et hors tension de l'appareil; l'utilisateur est invité à tenter de résoudre l'interférence en prenant une ou plusieurs des mesures suivantes :

- Réorientez ou déplacez l'antenne réceptrice.
- Augmentez la distance entre l'appareil et le récepteur.
- Branchez l'appareil sur une prise reliée à un autre circuit que celui utilisé par le récepteur.
- Demandez conseil auprès du détaillant ou d'un technicien radio/TV expérimenté.

Déclaration de la FCC relative à l'exposition aux radiations
Cet appareil est conforme aux limitations de la FCC relatives à l'exposition aux radiations dans un environnement non contrôlé. N'installez pas et ne faites pas fonctionner ce dispositif à une distance de moins de 20 cm entre l'appareil et votre corps.

3. Le terme Bluetooth et les logos sont des marques déposées de Bluetooth SIG, Inc. Ces marques sont utilisées par Clarion Co., Ltd sous licence. Les autres marques et noms de commerce sont la propriété de leurs détenteurs respectifs.

4. Mise en garde de IC
Cet appareil est conforme aux normes relatives aux appareils radio RSS exempts de licence d'Industrie Canada.

Le fonctionnement est soumis aux deux conditions suivantes :

- (1) Cet appareil ne doit pas causer d'interférences.
- (2) Cet appareil doit accepter toute interférence y compris celles pouvant occasionner un fonctionnement indésirable.

Panneau avant / Informations générales

Pour assurer une plus longue durée de vie de l'appareil, veuillez lire les mesures de précaution suivantes :

- Évitez que tout liquide ne tombe sur l'appareil. Cela pourrait endommager les circuits internes.
- Ne désassemblez pas et ne modifiez pas l'appareil de quelque façon que ce soit. Cela risque de l'endommager.
- Ne laissez aucun matériau brûler l'écran. Cela pourrait endommager ou déformer le boîtier.
- Si un problème survient, faites inspecter l'appareil par votre revendeur.

Nettoyage du boîtier

- Utilisez un chiffon sec et doux pour essuyer délicatement la saleté et la poussière.
- Pour la saleté plus tenace, humidifiez un chiffon doux avec du détergent neutre dilué dans de l'eau, essuyez délicatement la saleté, puis essuyez de nouveau avec un chiffon sec.
- N'utilisez pas de benzène, de diluant, de nettoyant pour bateau, etc., car ces produits peuvent endommager le boîtier ou faire peler la peinture. De plus, laissez des produits en caoutchouc ou en plastique en contact avec le boîtier pendant de longues périodes peut provoquer l'apparition de taches.

Port USB

- Les clés USB doivent être reconnues comme des périphériques « USB » pour fonctionner correctement. Certains modèles peuvent ne pas fonctionner correctement.

Clarion ne peut être tenue responsable de toute donnée mémorisée perdue ou endommagée.

Lorsque vous utilisez une clé USB, nous vous recommandons de faire une copie de sauvegarde des données stockées sur celle-ci sur un ordinateur personnel avant de l'utiliser.

- Les fichiers de données (musique) peuvent être endommagés lors de l'utilisation de clés USB dans les situations suivantes :
 - Lorsque vous retirez la clé USB ou mettez l'appareil hors tension pendant la lecture de données. L'électricité statique et/ou une surtension électrique peut endommager le contenu du périphérique de stockage USB.
 - Connectez/déconnectez la clé USB uniquement lorsque la lecture est terminée.
 - Déconnectez le périphérique de stockage USB lorsque celui-ci n'est pas utilisé.

4. PRÉCAUTIONS DE MANIPULATION

Protégez l'appareil contre les températures excessives. L'exposition directe au soleil pendant une période prolongée peut produire des températures élevées dans votre embarcation. Laissez l'intérieur refroidir avant de commencer la lecture.

5. COMMANDES

Panneau de commande



Noms et fonctions des boutons

1. Bouton /SRC

- Changement de source audio.
- Mise sous / hors tension (Appuyez et maintenez le bouton enfoncé).

2. Bouton VOL +/-

- Réglage du volume.

3. Bouton SCAN/RPT

- Mode syntoniseur - Balayage des canaux pré-réglés.
- Mode syntoniseur - Stockage automatique de la mémoire (Appuyez et maintenez le bouton enfoncé).
- Mode USB - Répéter le dossier, Répéter la piste, Répéter tout.
- Mode USB - Accès à la recherche de piste.

4. Bouton /

- Mode syntoniseur - Syntonisation manuelle.
- Mode syntoniseur - Stockage automatique (Appuyez et maintenez le bouton enfoncé).
- Mode musique USB/BT - Piste précédente / suivante.
- Mode USB - Avance / retour rapide (Appuyez et maintenez le bouton enfoncé).

5. Bouton

- Mode syntoniseur - Mise en sourdine ou rétablissement de la sortie audio.
- Mode musique USB/BT - Pause ou lecture de la piste.

6. Bouton BAND

- Mode syntoniseur - Sélection de la bande de fréquence.
- Réglage des effets sonores (Appuyez et maintenez le bouton enfoncé).

6. FONCTIONNEMENT

Fonctionnement de base

⚠ ATTENTION

Lorsque l'appareil est sous tension, le démarrage et l'arrêt du moteur lorsque le volume est réglé au maximum peut causer du dommage auditif. Réglez le volume avec soin.

◆ Mise sous/hors tension

Remarque :

- Démarrez le moteur avant d'utiliser cet appareil.
- Évitez d'utiliser cet appareil pendant de longues périodes sans que le moteur tourne. Si vous déchargez trop la batterie de l'embarcation, vous pourriez ne pas pouvoir faire démarrer le moteur ; de plus, cela réduit la durée de vie de la batterie.

1. Démarrer le moteur.



Position moteur en marche

2. Appuyez sur le bouton [/ SRC] pour le mettre sous tension en mode veille. Appuyez et maintenez le bouton enfoncé pour le mettre hors tension.

En mode sous tension, appuyez sur le bouton pour changer la source (Syntoniseur, USB, Musique BT ou AUX).

* Les appareils externes non raccordés à cet appareil ne sont pas affichés.

◆ Réglage du volume



Appuyez sur le bouton [VOL + / VOL -] pour augmenter ou réduire le volume.

La plage d'ajustement du volume est de 0 à 40.

⚠ ATTENTION

Pendant la navigation, gardez le volume à un niveau permettant d'entendre les bruits extérieurs. Veuillez respecter la réglementation locale concernant le volume sonore toléré dans les zones résidentielles et familiales.

◆ Réglage du volume

Appuyez et maintenez le bouton [BAND] enfoncé pour accéder au mode de configuration des effets sonores. Appuyez sur le bouton [] ou [] pour sélectionner les options; appuyez sur le bouton [VOL +] ou [VOL -] pour régler une valeur / option.

* EQ (Réglage d'égaliseur prédéfini)

Appuyez sur [VOL +] ou [VOL -] pour changer l'EQ :

Plat -> Pop -> Classique -> Rock -> Techno -> Vocal -> Jazz.

* Bass

Appuyez sur [VOL +] ou [VOL -] pour régler le niveau souhaité des basses entre « -7 » et « +7 ».

* Mid

Appuyez sur [VOL +] ou [VOL -] pour régler le niveau souhaité des intermédiaires entre « -7 » et « +7 ».

* Treble

Appuyez sur [VOL +] ou [VOL -] pour régler le niveau souhaité des aigus entre « -7 » et « +7 ».

* Balance

Appuyez sur [VOL +] ou [VOL -] pour équilibrer les haut-parleurs droit et gauche, de R12 (complètement à droite) à L12 (complètement à gauche).

* Fader

Appuyez sur [VOL +] ou [VOL -] pour régler l'atténuateur entre les haut-parleurs arrière et avant, de R12 (extrême arrière) à F12 (extrême avant).

* Tone

Appuyez sur [VOL +] ou [VOL -] pour activer ou désactiver le ton.

* Area

Appuyez sur [VOL +] ou [VOL -] pour sélectionner États-Unis, Europe, Asie ou Australie.

* Rear out

Appuyez sur [VOL +] ou [VOL -] pour sélectionner la sortie de ligne ou la sortie de caisson de graves.

(Remarque : lorsque la sortie « Line out » est sélectionnée, l'option suivante ne s'affichera pas.)

* Subw LPF

Appuyez sur [VOL +] ou [VOL -] pour régler la plage du filtre passe-bas du caisson de graves) : 80 Hz / 120 Hz / 180 Hz.

* Subw On/Off

Appuyez sur [VOL +] ou [VOL -] pour activer ou désactiver le caisson de graves.

* Subw Gain

Appuyez sur [VOL +] ou [VOL -] pour régler la plage de gain du caisson de graves : 0 à 20.

Fonctionnement de la radio

◆ Sélection du syntoniseur comme source de lecture

Appuyez sur le bouton [ /SRC] pour sélectionner le mode syntoniseur.

◆ Syntoniseur mondial





Cet appareil est réglé sur les intervalles de fréquence des États-Unis de 10 KHz pour les stations AM et de 200 KHz pour les stations FM. Pour l'utiliser en dehors des États-Unis, la réception peut être modifiée pour les intervalles ci-dessous.

		Norme aux États-Unis	Norme en Europe	Norme en Asie	Norme en Australie
AM	Espacement entre les fréquences	10 KHz	9 KHz	9 KHz	9 KHz
	Plage de fréquences	530-1710 KHz	531-1602 KHz	531-1620 KHz	531-1620 KHz
FM	Espacement entre les fréquences	200 KHz	50 KHz	50 KHz	100 KHz
	Plage de fréquences	87,9-107,9 MHz	87,5-108 MHz	87,5-108 MHz	87,5-108 MHz

◆ Sélection de la bande radio

Appuyez sur le bouton [BAND] pour sélectionner une bande radio sur les fréquences FM1, FM2, FM3, AM ou WB.

◆ Syntonisation vers le haut [] / vers le bas []

1. Appuyez sur le bouton [] / [] pour changer les intervalles étape par étape.
2. Appuyez et maintenez le bouton [] / [] enfoncé pour rechercher la prochaine station ayant une bonne réception.

◆ Balayage des canaux pré réglés

Le balayage des canaux pré réglés permet de capter les stations dans l'ordre où elles ont été mémorisées dans la mémoire de présélection. Cette fonction est utile lorsque vous recherchez une station donnée dans la mémoire.

1. Appuyez sur le bouton [SCAN].
2. Lorsque la station désirée est syntonisée, appuyez à nouveau sur le bouton [SCAN] pour continuer à recevoir cette station.

◆ Mémorisation auto





Seules les stations dont le signal est suffisamment fort seront détectées et mémorisées. Appuyez et maintenez le bouton [SCAN] enfoncé afin de sélectionner automatiquement six stations avec une bonne réception et de les mémoriser en tant que stations présélectionnées. Les nouvelles stations remplaceront toutes les stations déjà enregistrées dans la bande.

◆ [MUTE]

Appuyez sur le bouton [] pour mettre le son en sourdine ; appuyez à nouveau sur le bouton pour rétablir le son.

Fonctionnement de la bande radio-météo

◆ Syntonisation vers le haut [] / vers le bas []

1. Appuyez sur le bouton [] / [] pour changer les intervalles étape par étape.
2. Appuyez et maintenez le bouton [] / [] enfoncé pour rechercher la prochaine station ayant une bonne réception.

◆ [MUTE]

Appuyez sur le bouton [] pour mettre le son en sourdine ; appuyez à nouveau sur le bouton pour rétablir le son.

◆ Balayage des canaux pré réglés

Le balayage des canaux pré réglés permet de capter les stations dans l'ordre où elles ont été mémorisées dans la mémoire de présélection. Cette fonction est utile lorsque vous recherchez une station donnée dans la mémoire.

1. Appuyez sur le bouton [SCAN].
2. Lorsque la station souhaitée est syntonisée, appuyez à nouveau sur le bouton [SCAN] pour continuer à recevoir cette station.

Fonctionnement en mode USB

◆ Raccordement

1. Insérez un périphérique USB dans le cordon de raccordement USB.
2. Pour retirer le périphérique USB, vous devez sélectionner une autre source ou éteindre l'appareil afin d'éviter de l'endommager. Ensuite, débranchez le périphérique USB.

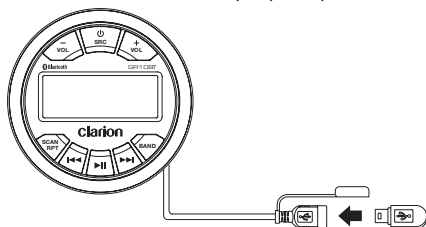

◆ Sélection d'une piste

1. Appuyez sur le bouton [▶▶] pour avancer vers la prochaine piste/chanson. Appuyez sur le bouton [◀◀] pour aller à la piste/chanson précédente.
2. Appuyez et maintenez le bouton [▶▶] enfoncé pour faire avancer rapidement la piste/chanson en cours de lecture. Appuyez et maintenez le bouton [◀◀] enfoncé pour faire un retour rapide de la piste/chanson en cours de lecture.

◆ Lecture / Pause

Appuyez sur le bouton [▶||] pour mettre en pause la piste/chanson en cours de lecture. Appuyez sur le bouton [▶||] pour reprendre la lecture de la piste/chanson mise en pause.

◆ Fonction répétition

Cette fonction vous permet de répéter toutes les pistes/chansons contenues dans le dossier, de répéter la piste actuelle ou de désactiver la fonction répétition.

1. Appuyez une fois sur le bouton [RPT] et REPEAT FOLDER (Répéter le dossier) s'affichera en haut de l'écran.
2. Appuyez deux fois sur le bouton [RPT] et REPEAT TRACK (Répéter la piste) s'affichera en haut de l'écran.
3. Appuyez sur le bouton [RPT] une troisième fois et la fonction de répétition sera désactivée.

◆ Fonction de recherche

Appuyez et maintenez le bouton [SCAN] enfoncé pour accéder au mode de recherche de pistes MP3/MWA. Appuyez sur le bouton [VOL +] ou [VOL -] pour sélectionner la piste souhaitée.

Fonctionnement en mode AUX

- ◆ Les entrées AUX RCA de ce système sont fournies pour permettre la lecture de pistes audio et musicales des périphériques externes connectés à cet appareil. Appuyez sur le bouton [SRC] pour sélectionner « AUX IN ».

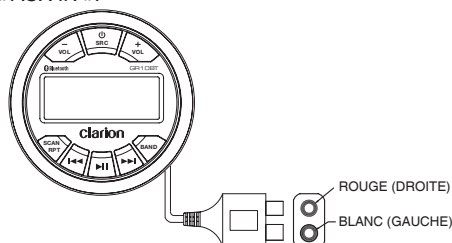

Fonctionnement en mode Bluetooth

◆ Jumelage du périphérique Bluetooth

1. Appuyez et maintenez enfoncé le bouton **[SCAN]** situé sur le panneau avant pour commencer le jumelage.
2. Sur votre appareil avec fonctionnalité Bluetooth, activez la fonction Bluetooth et recherchez les appareils Bluetooth.
3. Lorsqu'une liste d'appareils Bluetooth disponibles apparaît, sélectionnez « GR10BT ».
4. « BT CONNECTED » s'affichera à l'écran.
5. L'appareil passera automatiquement à la source Musique BT et vous pourrez écouter les fichiers audio de votre périphérique Bluetooth.

Remarque : Si votre appareil Bluetooth ne prend pas en charge le protocole d'appairage SSP (Simple Secure Pairing), veuillez entrer le mot de passe « 000 ».

◆ DÉCONNEXION / CONNEXION

1. Lorsqu'un appareil Bluetooth est connecté, appuyez et maintenez le bouton **[SCAN]** pour le déconnecter.
2. Lorsqu'un appareil Bluetooth est jumelé mais déconnecté, appuyez sur le bouton **[SCAN]** pour établir une connexion Bluetooth.

◆ Opérations de diffusion audio en continu

Qu'est-ce que la diffusion audio en continu?

La diffusion audio en continu est une technique de transfert de données audio permettant de traiter celles-ci comme un flux régulier et continu. Les utilisateurs peuvent diffuser sans fil de la musique et écouter les pistes par les haut-parleurs de leur bateau. Veuillez consulter votre détaillant Clarion le plus proche pour obtenir plus de renseignements sur les appareils disponibles de diffusion audio en continu sans fil.

⚠ ATTENTION

Veillez éviter d'utiliser votre téléphone mobile connecté pendant la diffusion audio en continu car ceci pourrait causer des bruits indésirables ou des coupures de son. La diffusion audio en continu peut reprendre automatiquement ou non, selon le téléphone mobile utilisé.

◆ Lecture / Pause

Appuyez sur le bouton **[▶||]** pour mettre en pause la piste/chanson en cours de lecture.

Appuyez sur le bouton **[▶||]** pour reprendre la lecture de la piste/chanson mise en pause.

◆ Sélection d'une piste

1. Appuyez sur le bouton **[▶▶|]** pour avancer vers la prochaine piste/chanson.
2. Appuyez sur le bouton **[|◀◀]** pour aller à la piste/chanson précédente.

Remarque :

L'ordre de lecture dépend du lecteur audio Bluetooth. Lorsque vous appuyez sur le bouton **[|◀◀]**, certains appareils A2DP redémarrent à la piste actuelle en fonction de la durée de la lecture.

Certains lecteurs audio Bluetooth peuvent ne pas prendre en charge la synchronisation avec cet appareil pour la lecture et la mise en pause. Veuillez vérifier que le dispositif et l'unité principale ont tous deux le même état de lecture/pause en mode BT MUSIC.

7. DÉPANNAGE

GÉNÉRAL

Problème	Cause	Solution
Impossible de mettre l'appareil sous tension.	Le fusible de l'appareil est grillé.	Remplacez-le par un fusible neuf du même calibre.
	Le fusible de la batterie du bateau est grillé.	Remplacez-le par un fusible neuf du même calibre.
Sortie audio faible/ inexistante.	La connexion de sortie audio est incorrecte.	Vérifiez le câblage et réparez-le.
	Le volume est trop faible.	Augmentez le volume.
	Les haut-parleurs sont endommagés.	Remplacez les haut-parleurs.
	La balance du volume est fortement déséquilibrée.	Réglez la balance des canaux au centre.
Mauvaise qualité ou distorsion sonore.	La puissance nominale des haut-parleurs ne correspond pas à celle de l'appareil.	Remplacez les haut-parleurs.
	Mauvaises connexions.	Vérifiez le câblage et réparez-le.
	Court-circuit des fils des haut-parleurs.	Vérifiez le câblage et réparez-le.
L'appareil se réinitialise automatiquement une fois le moteur éteint.	Raccordement incorrect entre l'ACC et la batterie.	Vérifiez le câblage et réparez-le.
La fonction de recherche automatique ne trouve pas de station.	Le câble de l'antenne n'est pas branché.	Insérez solidement le câble de l'antenne.
	Les signaux sont trop faibles.	Sélectionnez manuellement une station.

USB

Problème	Cause	Solution
Impossible d'insérer le périphérique USB.	Le périphérique USB n'a pas été inséré correctement.	Inversez le sens du branchement du périphérique USB et réessayez.
	Le connecteur USB est défectueux.	Remplacez-le par un nouveau périphérique USB.
Le périphérique USB n'est pas reconnu.	Le périphérique USB est endommagé.	Débranchez le périphérique USB et branchez-le à nouveau. Si le périphérique USB n'est toujours pas reconnu, essayez de le remplacer par un autre.
	Les connecteurs sont lâches.	
Aucun son et l'écran affiche « Aucun fichier ».	Aucun fichier MP3/WMA n'est stocké dans le périphérique USB.	Stockez ces fichiers correctement dans le périphérique USB.
Le son se coupe ou grésille.	Les fichiers MP3/WMA ne sont pas encodés correctement.	Utilisez des fichiers MP3/WMA correctement encodés.

Bluetooth

Problème	Cause	Solution
Impossible de jumeler l'appareil Bluetooth avec le système audio.	L'appareil ne supporte pas les profils nécessaires pour le système.	Inversez le sens du branchement du périphérique USB et réessayez.
	La fonction Bluetooth de l'appareil n'est pas activée.	Reportez-vous au manuel de l'utilisateur de l'appareil pour apprendre à activer la fonction.
La qualité audio est mauvaise une fois qu'un appareil Bluetooth est connecté.	La réception Bluetooth est mauvaise.	Rapprochez l'appareil du système audio ou retirez tout obstacle entre l'appareil et le système.

8. CARACTÉRISTIQUES TECHNIQUES

Syntoniseur FM

Plage de fréquences :	États-Unis	87,9 - 107,9 MHz
	Europe	87,5 - 108,0 MHz
	Asie	87,5 - 108,0 MHz
	Australie	87,5 - 108,0 MHz
Sensibilité utile :		2V (S/B=30 dB)
Réjection d'image :		>45 dB
Séparation des canaux :		>25 dB

Syntoniseur AM

Plage de fréquences :	États-Unis	530 - 1710 KHz
	Europe	531 - 1602 KHz
	Asie	531 - 1629 KHz
	Australie	531 - 1629 KHz
Sensibilité utile :		40 dB (S/B=20 dB)

Sélection de la bande radio-météo

CH.1 162,400 MHz	CH.2 162,425 MHz
CH.3 162,450 MHz	CH.4 162,475 MHz
CH.5 162,500 MHz	CH.6 162,525 MHz
CH.7 162,550 MHz	

Audio

Puissance de sortie maximale :	45W x 4
Correction des graves (60 Hz) :	± 12 dB
Correction des aigus (10 KHz) :	± 12 dB
Correction des intermédiaires : (1 KHz) :	± 12 dB

USB

USB :	2.0 Pleine vitesse
Port USB :	1,1 A
Tension USB :	5,0 V
Nombre maximal de pistes	
MP3/WMA :	9999
Formats compatibles de lecteur flash USB et de disque dur :	FAT/FAT32

Bluetooth

Spécification :	Version Bluetooth. 2.1
Profils pris en charge :	A2DP (Profil de distribution audio avancé) AVRCP1.5 (Profil de télécommande audio/vidéo) SSP (Protocole d'appairage simple)

Généralités

Tension d'alimentation :	14,4 Vcc (de 10,8 à 15,6 V admissibles)
Installation de mise à la terre :	Borne négative à la masse
Impédance du haut-parleur :	4-8 ohms par canal

Remarque : Les spécifications et la conception sont modifiables sans préavis aux fins d'amélioration ultérieure.

Puissance de sortie :
18 W x 4 RMS (4 ohm @ 14,4 V
<=1% THD+N)



9. INSTALLATION

1. Avant de commencer

1. Cet ensemble est destiné exclusivement à un usage dans les embarcations équipées d'un bloc d'alimentation de 12 V avec mise à la terre négative.
2. Lisez attentivement les présentes instructions.
3. Prenez soin de débrancher la borne négative (-) de la batterie avant de commencer. Cette opération vise à prévenir les courts-circuits lors de l'installation. (Figure 1)

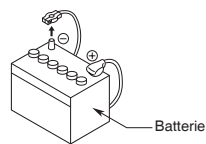
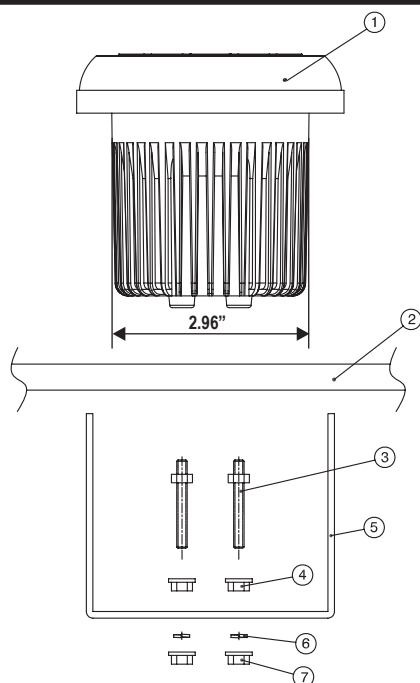

Figure 1

2. Précautions d'installation

1. Pour éviter les interférences, n'installez pas le module de syntonisation ou l'appareil de commande à proximité du compartiment de moteur.
2. L'utilisation de pièces non autorisées peut engendrer des dommages permanents à l'appareil.
3. Vérifiez toujours le branchement du câblage afin de vous assurer que l'installation est adéquate avant d'allumer l'appareil.
4. Communiquez avec le détaillant le plus près de chez vous pour demander des informations sur l'installation adéquate ou si des pièces communes doivent être utilisées. Demandez conseil si vous devez apporter des modifications ou percer des trous dans votre embarcation.
5. N'installez pas l'appareil dans un endroit où sont présentes de l'humidité excessive, de la poussière, de la saleté, des particules étrangères ou trop de vibrations. Évitez aussi les endroits où la température est élevée, près du moteur, en plein soleil, près d'un radiateur ou d'une source d'air chaud.
6. N'installez pas l'appareil dans un endroit où il peut interférer avec le fonctionnement de l'embarcation, où il peut causer des blessures aux passagers en cas d'arrêt brusque ou d'arrêt d'urgence.

3. Installation de l'unité principale



N°	DESCRIPTION DE LA PIÈCE
1	DISPOSITIF PRINCIPAL
2	SURFACE DE MONTAGE
3	GOUJONS DE FIXATION
4	CONTRE-ÉCROUS
5	SUPPORT DE FIXATION
6	RONDELLES ÉLASTIQUES
7	ÉCROUS EXTERNES

Instructions :

1. Insérez les écrous de blocage (4) sans les serrer sur les goujons de fixation (3), de sorte qu'ils ne touchent pas les supports de fixation (5) lorsque ceux-ci sont installés.
2. Insérez le support de fixation (5) et enfoncez-le jusqu'à ce qu'il s'aligne avec la surface de montage (2).
3. **NE SERREZ PAS**
4. Placez la rondelle élastique (6) et les écrous externes (7) contre la plaque de fixation (2)
5. **NE SERREZ PAS**
6. Placez les écrous de blocage à environ 1,58 mm (1/16 po) du support de fixation.
7. Serrez complètement les écrous de blocage.

10. CONNEXION DES CÂBLES

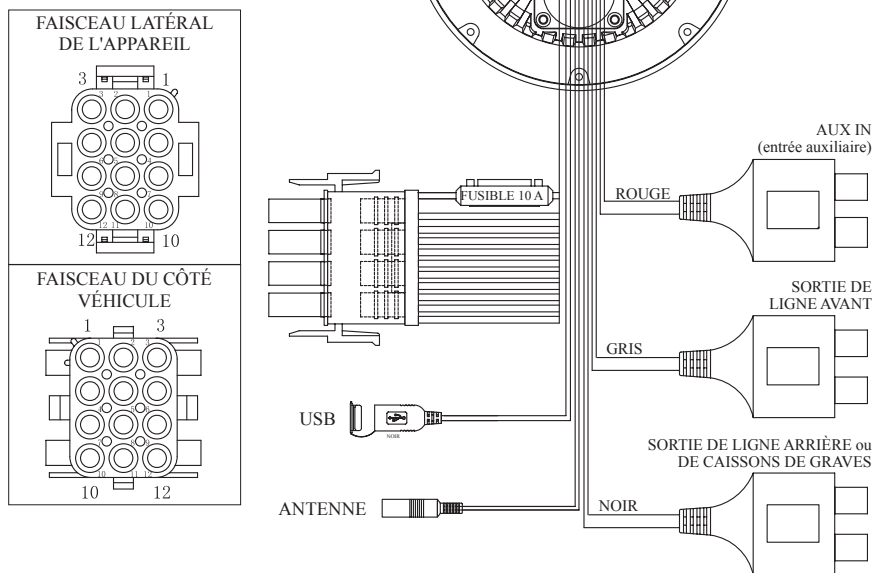

FAISCEAU 12 BROCHES

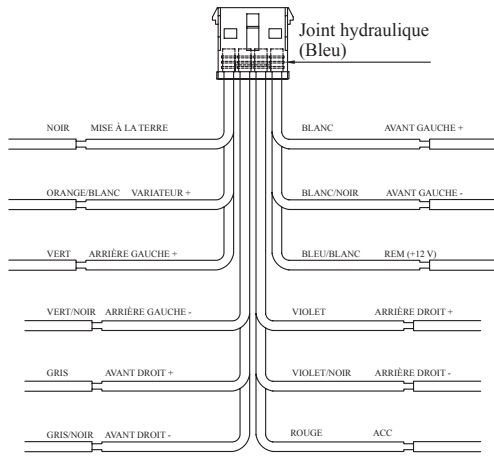

BROCHE N°	IDENTITÉ DES BROCHES DU FAISCEAU À 12 BROCHES		AWG
	COULEUR	FONCTION	
1	NOIR	MASSE	16
2	ORANGE/BLANC	VARIATEUR (+12 V)	20
3	VERT	ARRIÈRE GAUCHE +	20
4	VERT/NOIR	ARRIÈRE GAUCHE -	20
5	GRIS	AVANT DROIT +	20
6	GRIS/NOIR	AVANT DROIT -	20
7	VIOLET	ARRIÈRE DROIT +	20
8	VIOLET/NOIR	ARRIÈRE DROIT -	20
9	ROUGE	ACCESSOIRE/CLÉ DE DÉMARRAGE ACTIVÉE (+12 V)	16
10	BLANC	AVANT GAUCHE +	20
11	BLANC/NOIR	AVANT GAUCHE -	20
12	BLEU/BLANC	TÉLÉCOMMANDE D'ACTIVATION DE L'AMPLIFICATEUR (+12 V)	20

1. CARACTERÍSTICAS	27
2. OPCIONES DE EXPANSIÓN DEL SISTEMA	27
3. PRECAUCIONES.....	28
4. ADVERTENCIAS PARA LA MANIPULACIÓN	28
5. CONTROLES.....	29
Panel de funcionamiento.....	29
Nombre de los botones y sus funciones	29
6. FUNCIONAMIENTO.....	30
Funciones básicas.....	30
Funcionamiento de la radio.....	31
Funcionamiento de la banda meteorológica	31
Funcionamiento del modo USB.....	32
Funcionamiento del modo AUX.....	32
Funcionamiento del Bluetooth.....	33
7. SOLUCIÓN DE PROBLEMAS.....	34
8. ESPECIFICACIONES	35
9. INSTALACIÓN.....	36
10. CONEXIÓN DE CABLES.....	37

1. CARACTERÍSTICAS

- Sintonizador global de AM/FM/banda meteorológica.
- Reproductor de archivos MP3/WMA/USB.
- Panel frontal resistente al agua con calificación IPX5.
- Cumple o supera los siguientes aspectos: ASTM D4329 (exposición a radiación UV) y ASTM B117 (exposición a sal/niebla).
- Montaje sobre cavidad del indicador de 3" (76,2 mm).
- Bluetooth integrado.
- Amplificador 45W integrado con 4 canales.
- Carga de teléfonos inteligentes mediante USB.
- Entrada RCA auxiliar.
- Salida del preamplificador de 4 canales / 2 V.



USB

MP3/WMA

2. OPCIONES DE EXPANSIÓN DEL SISTEMA

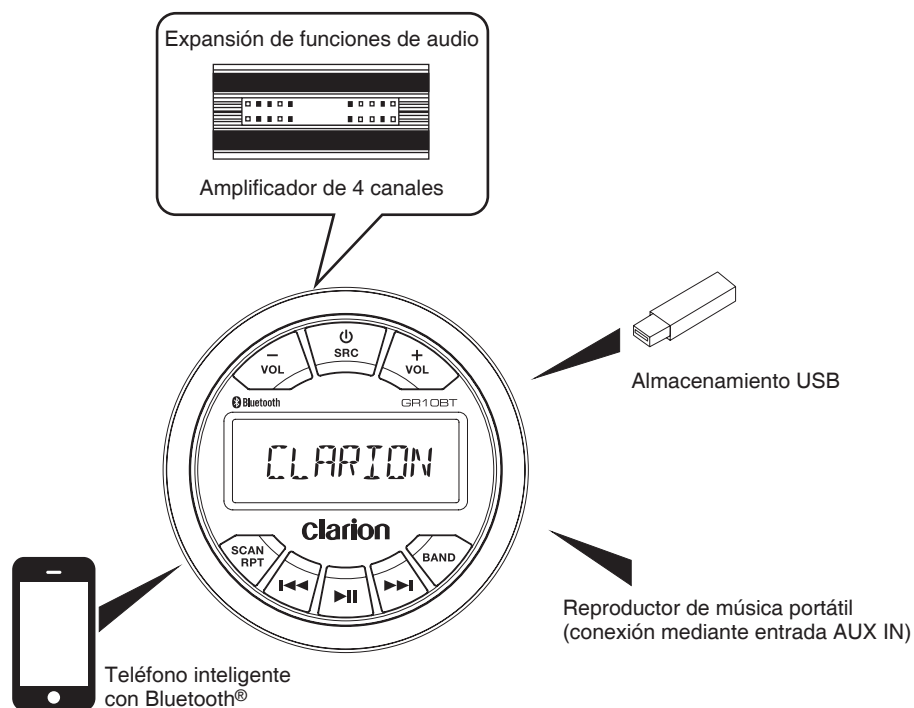

Nota:

* Los elementos enumerados solo muestran las opciones de conectividad y no se incluyen con la unidad.

3. PRECAUCIONES

⚠ AVISO

Por su seguridad, mantenga el volumen en un nivel que le permita escuchar los sonidos externos mientras navega.

1. Esta unidad utiliza piezas y componentes de precisión para su funcionamiento. En caso de que surjan problemas de funcionamiento, en ningún caso abra la carcasa, desarme la unidad ni lubrique las piezas giratorias. Contacte con su distribuidor o centro de servicio Clarion.
2. **DECLARACIÓN DE LA FCC**
 - 2.1 Este dispositivo cumple con la Sección 15 de la Normativa de la FCC. Su funcionamiento está sujeto a las dos condiciones siguientes:
 - (1) Este dispositivo no debe causar interferencias perjudiciales.
 - (2) Este dispositivo debe aceptar la recepción de cualquier interferencia, incluidas aquellas que pudieran ocasionar un funcionamiento no deseado.
 - 2.2 Cualquier cambio o modificación no aprobados expresamente por la parte responsable podría invalidar la autoridad del usuario para manejar el equipo.

NOTA:

Este equipo ha sido probado y cumple con los límites establecidos para un dispositivo digital de clase B, de conformidad con la Sección 15 de la Normativa de la FCC. Dichos límites fueron ideados para proporcionar una protección razonable ante interferencias perjudiciales en entornos residenciales. Este equipo utiliza y puede emitir frecuencias de radio y, si no se instala y usa según las instrucciones facilitadas, puede causar interferencias perjudiciales en las comunicaciones de radio. No obstante, no se puede garantizar la ausencia de interferencias en un entorno específico. Si este equipo causa interferencias perjudiciales a la recepción de radio o televisión, lo cual puede determinarse encendiendo y apagando el equipo, se recomienda que el usuario intente corregir dicha interferencia llevando a cabo una o más de las siguientes medidas:

- Vuelva a orientar o a ubicar la antena receptora.
- Aumente la separación entre el equipo y el receptor.
- Conecte el equipo a una toma de un circuito diferente al que está conectado el receptor.
- Consulte con su distribuidor o con un técnico de radio y televisión con experiencia para recibir ayuda.

Declaración de exposición radioactiva de la FCC

Este equipo cumple con los límites de exposición radioactiva de la FCC estipulados para un entorno no controlado. Este equipo debería instalarse y funcionar con una distancia mínima de 20 cm entre la unidad y su cuerpo.

3. La marca Bluetooth y sus logotipos son marcas comerciales registradas y propiedad de Bluetooth SIG, Inc., y Clarion Co. Ltd. los utiliza bajo licencia. El resto de nombres y marcas comerciales son propiedad de sus respectivos titulares.
4. **Aviso IC**

Este dispositivo cumple con los estándares RSS exentos de licencia de Industry Canada.

Su funcionamiento está sujeto a las dos condiciones siguientes:

- (1) Este dispositivo no debe causar interferencias
- (2) Este dispositivo debe aceptar cualquier interferencia, incluidas aquellas que pudieran ocasionar un funcionamiento no deseado del dispositivo.

Panel frontal/Información general

Para aumentar la vida útil del equipo, asegúrese de leer las siguientes precauciones.

- No permita que se cuele ningún líquido o fluido en la unidad. Si esto ocurriese, los circuitos internos podrían resultar dañados.
- No desarme ni modifique la unidad bajo ningún concepto. Si lo hace, el equipo podría resultar dañado.
- Tenga cuidado de no quemar la pantalla con ningún material. Esto podría dañar o deformar el gabinete.
- Si surgiera algún problema con la unidad, solicite una revisión en la tienda donde lo compró.

Limpieza del gabinete

- Con un paño suave y seco, limpie la suciedad o el polvo delicadamente.
- Para manchas difíciles de quitar, aplique detergente neutro diluido en agua a un paño suave, limpie la suciedad con precaución y, por último, pase un paño seco.
- No use bencina, diluyente, líquido limpiador de barcos o similares, ya que estas sustancias pueden dañar el gabinete o desprender la pintura. Además, si deja productos de caucho o plástico en contacto con el gabinete durante un periodo prolongado de tiempo, se pueden generar manchas.

Puerto USB

- Las memorias USB deben estar identificadas como "USB" para que funcionen correctamente. Es probable que algunos modelos no funcionen correctamente.

Si, por cualquier motivo, se perdiesen o dañasen los datos almacenados, Clarion no será responsable de ningún daño.

Antes de utilizar la memoria USB, le recomendamos que realice una copia de seguridad de sus datos (música) en una computadora personal.

- Los archivos de datos (música) guardados en memorias USB pueden resultar dañados en los siguientes casos:
- Si se extrae la memoria USB o se corta la fuente de alimentación durante la lectura de datos. La electricidad estática o sobrecarga eléctrica pueden dañar el contenido del dispositivo de memoria USB.
- Conecte o desconecte la memoria USB cuando no esté accediendo a ella.
- Desconecte el dispositivo de memoria USB cuando no lo esté utilizando

4. ADVERTENCIAS PARA LA MANIPULACIÓN

Proteja el producto de temperaturas elevadas, ya que exponerlo a la luz directa por periodos prolongados de tiempo puede generar temperaturas muy altas en su embarcación. Refresque el interior antes comenzar la reproducción.

5. CONTROLES

Panel de funcionamiento



Nombre de los botones y sus funciones

1. Botón /SRC

- Alterna la fuente de audio.
- Enciende y apaga el dispositivo (mantener presionado)

2. Botón VOL +/-

- Ajusta el nivel de volumen.

3. Botón SCAN/RPT

- Modo sintonizador - Detección de sintonías preconfiguradas.
- Modo sintonizador - Almacenamiento automático en memoria (mantener presionado).
- Modo USB - Repetir carpeta, repetir pista, repetir todo.
- Modo USB - Acceso a la búsqueda de pistas.

4. Botón /

- Modo sintonizador- Sintonización manual.
- Modo sintonizador - Sintonización automática (mantener presionado).
- Modo USB / BT Music - Pista anterior / siguiente.
- Modo USB - Avance / retroceso rápido. (mantener presionado).

5. Botón

- Modo sintonizador - Silenciar o reactivar la salida de audio.
- Modo USB / BT Music- Pausar o reproducir pista.

6. Botón BAND

- Modo sintonizador - Seleccionar banda
- Establecer efecto de sonido (mantener presionado).

6. FUNCIONAMIENTO

Funciones básicas

⚠ ADVERTENCIA

Arrancar y detener el motor de la embarcación cuando la unidad se encuentra encendida con el volumen al máximo nivel podría provocar daños auditivos. Tenga precaución al regular el volumen.

◆ Encendido y apagado

Nota:

- *Arranque el motor antes de utilizar la unidad.*
- *Tenga cuidado al usar esta unidad durante un tiempo prolongado sin poner en marcha el motor. Si descarga demasiado la batería de la embarcación, es posible que no pueda encender el motor, lo que podría reducir la vida útil de la batería.*

1. Arranque el motor.



Posición de encendido (ON) del motor

2. Presione el botón [⏻/SRC] para encender el dispositivo en modo de espera. Mantenga presionado el botón para apagar el dispositivo. Cuando el dispositivo esté encendido, presione el botón alternar la fuente entre sintonizador, USB, BT Music y AUX.

* No se muestran los equipos externos no conectados a la unidad.

◆ Ajuste del volumen

Presione el botón [VOL + / VOL -] para subir o bajar el volumen.

El rango ajustable de volumen es de 0 a 40.

⚠ ADVERTENCIA

Mientras navegue, mantenga el volumen en un nivel que le permita escuchar los sonidos externos. Asegúrese de cumplir con la legislación local en cuanto a niveles de volumen en entornos residenciales y familiares.

◆ Ajuste del volumen

Mantenga presionado el botón [VOL + / VOL -] para acceder al modo de configuración de efectos de sonido. Presione el botón [◀◀] o [▶▶] para seleccionar las opciones, presione [VOL +] o [VOL -] para ajustar un valor u opción.

* EQ (Ajustes del ecualizador de sintonías preconfiguradas)

Presione [VOL +] o [VOL -] para cambiar el ecualizador a una de las siguientes opciones:

Flat -> Pop -> Classic -> Rock -> Techno -> Vocal -> Jazz.

* Bass

Presione [VOL +] o [VOL -] para ajustar el rango de nivel de frecuencias graves de -7 a 7.

* Mid

Presione [VOL +] o [VOL -] para ajustar el rango de nivel de frecuencias medias de -7 a 7.

* Treble

Presione [VOL +] o [VOL -] para ajustar el rango de nivel de frecuencias agudas de -7 a 7.

* Balance

Presione [VOL +] o [VOL -] para ajustar el balance entre los altavoces derecho e izquierdo: desde R12 (totalmente a la derecha) a L12 (totalmente a la izquierda).

* Fader

Presione [VOL +] o [VOL -] para ajustar el atenuador entre los altavoces trasero y delantero: desde R12 (totalmente trasero) hasta F12 (totalmente delantero).

* Tone

Presione [VOL +] o [VOL -] para activar o desactivar la señal sonora.

* Area

Presione [VOL +] o [VOL -] para seleccionar entre EE. UU., Europa, Asia o Australia.

* Rear out

Presione [VOL +] o [VOL -] para seleccionar entre salida de línea o salida de subwoofer. (Nota: al seleccionar la opción de salida de línea, no se mostrará la siguiente opción).

* Subw LPF

Presione [VOL +] o [VOL -] para ajustar el rango del filtro de paso bajo a una de las siguientes opciones: 80 HZ/120 HZ/180 HZ.

* Subw On/Off

Presione [VOL +] o [VOL -] para activar o desactivar el subwoofer.

* Subw Gain

Presione [VOL +] o [VOL -] para cambiar el rango de aumento del subwoofer: de 0 a 20

Funcionamiento de la radio

◆ Selección del sintonizador como fuente de reproducción

Pulse el botón [**Φ/SRC**] para seleccionar el modo sintonizador.

◆ Sintonizador global

Esta unidad está configurada de forma inicial para intervalos de frecuencia en EE. UU. de 10 kHz para AM y de 200 kHz para FM. Cuando se utilice fuera de EE. UU., el alcance de recepción de frecuencia puede cambiarse a los intervalos mostrados a continuación.

		Estándar de EE. UU.	Estándar de Europa	Estándar de Asia	Estándar de Australia
AM	Separación de frecuencia	10 KHz	9 KHz	9 KHz	9 KHz
	Rango de frecuencia	530-1710 KHz	531-1602 KHz	531-1620 KHz	531-1620 KHz
FM	Separación de frecuencia	200 KHz	50 KHz	50 KHz	100 KHz
	Rango de frecuencia	87,9-107,9 MHz	87,5-108 MHz	87,5-108 MHz	87,5-108 MHz

◆ Selección de la banda de radio

Pulse el botón [**BAND**] para seleccionar una banda de radio de FM1, FM2, FM3, AM o WB.

◆ Sintonización ascendente [**⏪**] / sintonización descendente [**⏩**]

1. Presione el botón [**⏪**] / [**⏩**] para cambiar intervalos paso a paso.
2. Mantenga presionado el botón [**⏪**] / [**⏩**] para buscar la siguiente estación con mayor intensidad.

◆ Detección de sintonías preconfiguradas

La detección de sintonías preconfiguradas recibe las estaciones almacenadas en la memoria preconfigurada en orden. Esta función es útil cuando se busca una estación deseada en la memoria.

1. Presione el botón [**SCAN**].
2. Cuando sintonice la estación deseada, presione el botón [**SCAN**] nuevamente para seguir recibiendo esa estación.

◆ Almacenamiento automático

Solo se detectarán y almacenarán en la memoria las estaciones cuya señal sea lo suficientemente fuerte. Mantenga presionado el botón [**SCAN**] para seleccionar en forma automática seis estaciones con señal fuerte y almacenarlas en seis sintonías preconfiguradas. Las nuevas estaciones reemplazarán a las que ya estaban almacenadas en la banda.

◆ SILENCIAR

Presione el botón [**⏸**] para silenciar la salida de sonido y vuelva a presionarlo para reactivarla.

Funcionamiento de la banda meteorológica

◆ Sintonización ascendente [**⏪**] / sintonización descendente [**⏩**]

1. Presione el botón [**⏪**] / [**⏩**] para cambiar intervalos paso a paso.
2. Mantenga presionado el botón [**⏪**] / [**⏩**] para buscar la siguiente estación con mayor intensidad.

◆ SILENCIAR

Presione el botón [**⏸**] para silenciar la salida de sonido y vuelva a presionarlo para reactivarla.

◆ Detección de sintonías preconfiguradas

La detección de sintonías preconfiguradas recibe las estaciones almacenadas en la memoria preconfigurada en orden. Esta función es útil cuando se busca una estación deseada en la memoria.

1. Presione el botón [**SCAN**].
2. Cuando sintonice la estación deseada, presione el botón [**SCAN**] nuevamente para seguir recibiendo esa estación.

Funcionamiento del modo USB

◆ Conexión

1. Inserte un dispositivo USB en el cable USB correspondiente.
2. Si desea extraer un dispositivo USB, primero debe seleccionar otra fuente o desconectar la alimentación para no dañar el dispositivo USB. Una vez que lo haya hecho, retírelo.

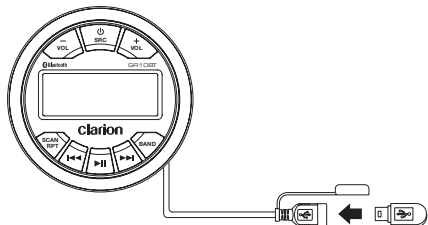

◆ Selección de pistas

1. Presione el botón [▶▶▶] para avanzar hasta la siguiente pista/canción. Presione el botón [◀◀◀] para retroceder a la pista/canción anterior.
2. Mantenga presionado el botón [▶▶▶] para avanzar rápidamente por las pistas/canciones. Mantenga presionado el botón [◀◀◀] para retroceder rápidamente por las pistas/canciones.

◆ Reproducir / Pausar

Presione el botón [▶||] para pausar la pista/canción que se esté reproduciendo. Presione el botón [▶||] para reanudar la reproducción de la pista/canción que se ha pausado.

◆ Función Repetir

Esta función le permite repetir todas las pistas/canciones de una misma carpeta, repetir la pista/canción que se esté reproduciendo o desactivar la función de repetir.

1. Al presionar el botón [RPT] una vez, se mostrará REPEAT FOLDER (repetir carpeta) en la parte superior del panel de visualización.
2. Al presionar el botón [RPT] dos veces, se mostrará REPEAT TRACK (repetir pista) en la parte superior del panel de visualización.
3. Al presionar el botón [RPT] tres veces, se desactivará la función Repetir.

◆ Función Búsqueda

Presione el botón [SCAN] para acceder al modo de búsqueda de pistas en MP3 / MWA. Presione el botón [VOL +] o [VOL -] para seleccionar la pista deseada.

Funcionamiento del modo AUX

- ◆ Las entradas AUX RCA de este sistema tienen como objetivo permitir la reproducción de sonidos y música desde dispositivos externos conectados a esta unidad. Presione el botón [SRC] para seleccionar "AUX IN".

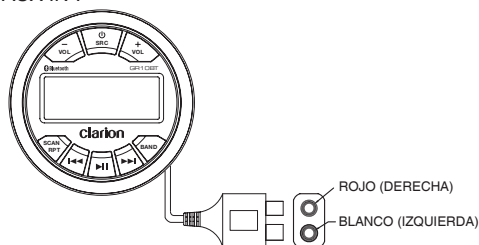

Funcionamiento del Bluetooth

◆ Sincronización del dispositivo Bluetooth

1. Mantenga presionado el botón **[SCAN]** en el panel frontal para iniciar la sincronización.
2. Active el Bluetooth desde su dispositivo compatible y busque los dispositivos Bluetooth.
3. Cuando se muestre una lista de los dispositivos Bluetooth disponibles en su dispositivo Bluetooth, seleccione "GR10BT".
4. En la pantalla, aparecerá el mensaje "BT CONNECTED".
5. La unidad accederá automáticamente a la fuente BT Music y ya podrá transmitir audio desde su dispositivo compatible con Bluetooth.

Nota: si el teléfono celular no es compatible con un perfil SSP (Sincronización segura y sencilla), introduzca la contraseña "000".

◆ DESCONEXIÓN / CONEXIÓN

1. Cuando haya un dispositivo Bluetooth conectado, mantenga presionado el botón **[SCAN]** para desconectarlo.
2. Cuando haya un dispositivo Bluetooth sincronizado pero desconectado, presione el botón **[SCAN]** para establecer la conexión Bluetooth.

◆ Funcionamiento de la transmisión de audio

¿Qué es la transmisión de audio?

La transmisión de audio es una técnica empleada para transferir datos de audio de forma que puedan ser procesados como un flujo constante y continuo. Los usuarios pueden transmitir música desde su sistema de audio de forma inalámbrica y escuchar las pistas a través de los altavoces de la embarcación. Consulte con su distribuidor Clarion más cercano para obtener más información sobre los productos de transmisión inalámbricos de audio disponibles.

⚠ ADVERTENCIA

Evite usar su teléfono celular conectado mientras se transmite audio, ya que podría causar ruido o sonidos entrecortados en la reproducción de la canción. Puede que la transmisión de audio se reanude o no luego de una interrupción del teléfono, ya que depende de este dispositivo celular.

◆ Reproducir / Pausar

Presione el botón **[▶||]** para pausar la pista/canción que se esté reproduciendo. Presione el botón **[▶||]** para reanudar la reproducción de la pista/canción que se ha detenido.

◆ Selección de pistas

1. Presione el botón **[▶▶|]** para avanzar hasta la siguiente pista/canción.
2. Presione el botón **[|◀◀]** para retroceder a la pista/canción anterior.

Nota:

*El orden de reproducción dependerá del reproductor de audio Bluetooth. Al presionar el botón **[|◀◀]**, algunos dispositivos A2DP reiniciarán la pista en curso dependiendo de la duración de la reproducción.*

Puede que algunos reproductores Bluetooth de audio no permitan sincronizar las opciones de reproducción/pausa con esta unidad.

Asegúrese de que tanto el dispositivo como la unidad principal tengan el mismo estado de reproducción/pausa en el modo BT Music.

7. SOLUCIÓN DE PROBLEMAS

GENERAL

Problema	Causa	Solución
La unidad no puede encenderse.	El fusible de la unidad está quemado.	Sustitúyalo por un fusible nuevo con la clasificación correcta.
	El fusible de la batería de la embarcación está quemado.	Sustitúyalo por un fusible nuevo con la clasificación correcta.
No hay salida de audio o la salida es baja.	Conexión incorrecta de la salida de audio.	Verifique el cableado y realice los ajustes necesarios.
	El volumen está configurado muy bajo.	Aumente el nivel de volumen.
	Los altavoces están dañados.	Sustituya los altavoces.
	El balance del volumen está mal calibrado.	Ajuste el balance del canal a la posición central.
	El cableado de los altavoces está en contacto con una parte metálica de la embarcación.	Aísle las conexiones del cableado de los altavoces.
Calidad deficiente o distorsión del sonido.	La clasificación de potencia del altavoz no coincide con la unidad.	Sustituya los altavoces.
	Conexiones incorrectas.	Verifique el cableado y realice los ajustes necesarios.
	Altavoz en cortocircuito.	Verifique el cableado y realice los ajustes necesarios.
La unidad se restablece sola cuando se apaga el motor.	La conexión entre la alimentación ACC y la batería es incorrecta.	Verifique el cableado y realice los ajustes necesarios.
La función de búsqueda automática no encuentra estaciones.	El cable de la antena no está conectado.	Enchufe correctamente el cable de la antena.
	Las señales son demasiado débiles.	Seleccione una estación en forma manual.

USB

Problema	Causa	Solución
No es posible insertar el dispositivo USB.	El dispositivo USB se insertó en la dirección incorrecta.	Invierta la dirección de inserción del dispositivo y vuelva a intentarlo.
	El conector USB está roto.	Utilice un dispositivo USB nuevo.
El sistema no detecta el dispositivo USB.	El dispositivo USB está dañado.	Desconecte el dispositivo USB y vuelva a conectarlo. Si el sistema aún no lo detecta, pruebe con otro dispositivo USB.
	Los conectores están flojos.	
No hay sonido cuando aparece el mensaje "No File" (Archivo no disponible).	No hay ningún archivo MP3 o WMA guardado en el dispositivo USB.	Almacene estos archivos correctamente en el dispositivo USB.
El sonido salta o emite ruidos.	Los archivos MP3 o WMA no fueron codificados correctamente.	Utilice archivos MP3/WMA con la codificación correcta.

Bluetooth

Problema	Causa	Solución
No se puede sincronizar el dispositivo Bluetooth con el sistema de audio.	El dispositivo no admite los perfiles requeridos por el sistema.	Invierta la dirección de inserción del dispositivo y vuelva a intentarlo.
	La función Bluetooth del dispositivo no se activa.	Consulte el manual del dispositivo para ver cómo activar la función.
La calidad del audio es deficiente cuando se conecta un dispositivo Bluetooth.	La recepción Bluetooth es deficiente.	Acerque el dispositivo al sistema de audio o retire cualquier posible obstáculo que pudiera haber entre el dispositivo y el sistema.

8. ESPECIFICACIONES

Sintonizador de FM

Rango de frecuencia:	Estados Unidos	87,9 - 107,9 MHz
	Europa	87,5 - 108,0 MHz
	Asia	87,5 - 108,0 MHz
	Australia	87,5 - 108,0 MHz
Sensibilidad utilizable:		2V (S/N=30 dB)
Rechazo de imágenes:		>45 dB
Separación estéreo:		>25 dB

Sintonizador de AM

Rango de frecuencia:	Estados Unidos	530 - 1710KHz
	Europa	531 - 1602 KHz
	Asia	531 - 1629 KHz
	Australia	531 - 1629 KHz
Sensibilidad utilizable:		40 dB (S/N=20 dB)

Selección de banda meteorológica

Canal 1	162,400 MHz	Canal 2	162,425 MHz
Canal 3	162,450 MHz	Canal 4	162,475 MHz
Canal 5	162,500 MHz	Canal 6	162,525 MHz
Canal 7	162,550 MHz		

Audio

Salida de potencia máxima:	45W x 4
Control de graves (60 Hz):	±12 dB
Control de agudos (10 kHz):	±12 dB
Control de nivel medio: (1 kHz):	±12 dB

USB

USB:	2.0 Alta velocidad
Puerto USB:	1.1 A
Voltaje USB:	5.0 V
Máximo de canciones MP3/WMA:	9999
Formato compatible con unidad Flash USB y disco duro:	FAT/FAT32

Bluetooth

Especificación:	Versión Bluetooth. 2.1
Perfiles compatibles:	A2DP (Distribución de audio avanzada) AVRCP1.5 (Control remoto de audio/video) SSP (Sincronización segura y sencilla)

General

Voltaje de la fuente de alimentación:	14,4 V CC (de 10,8 a 15,6 V permitido)
Conexión a tierra:	Negativa
Impedancia del altavoz:	4-8 ohm por canal

Nota: las especificaciones y el diseño están sujetos a cambios sin previo aviso a fin de realizar mejoras.

Salida de potencia:
18 W x 4 RMS (4 ohm @ 14,4 V
<=1% THD+N)



9. INSTALACIÓN

1. Antes de comenzar

1. Este dispositivo se ha diseñado para uso exclusivo en embarcaciones equipadas con fuente de alimentación de 12 V con conexión a tierra negativa.
2. Lea atentamente estas instrucciones
3. y asegúrese de desconectar el terminal “-” de la batería antes de comenzar. Esta acción evita que se produzcan cortocircuitos durante la instalación. (Figura 1)



Figura 1

2. Advertencias para la instalación

1. A fin de evitar interferencias, no instale el módulo sintonizador ni la unidad de control cerca del compartimiento del motor.
2. El uso de piezas no autorizadas puede dañar la unidad en forma permanente.
3. Antes de encender la unidad, verifique en todo momento las conexiones de los cables para asegurarse de que estén correctamente instalados.
4. Consulte al distribuidor más cercano acerca de la instalación correcta o si deben utilizarse piezas comunes. Solicite asistencia si fuese necesario realizar modificaciones o perforaciones en su embarcación.
5. No instale la unidad en lugares expuestos a cantidades excesivas de humedad, polvo, tierra, partículas extrañas o vibraciones. Evite igualmente entornos con altas temperaturas provenientes del motor, luz solar directa, calefactores o aire caliente.
6. No instale la unidad en lugares que pudieran interferir con el funcionamiento de la embarcación o causar lesiones a los pasajeros en caso de una detención repentina o de emergencia.

3. Instalación de la cabeza de la unidad

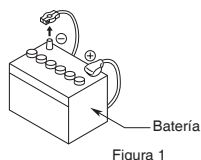
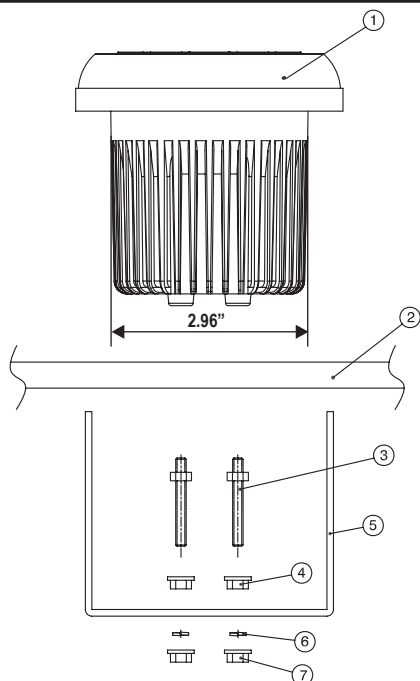

N.º	DESCRIPCIÓN DE LA PIEZA
1	DISPOSITIVO PRINCIPAL
2	SUPERFICIE DE MONTAJE
3	PERNOS DE MONTAJE
4	TUERCAS DE SEGURIDAD
5	SOPORTE DE MONTAJE
6	ARANDELA DE MUELLE
7	TUERCAS EXTERNAS

Instrucciones:

1. Coloque las tuercas de seguridad (4) sin apretarlas en los pernos de montaje (3) de manera que no toquen los soportes de montaje (5) al instalarlos.
2. Inserte el soporte de montaje (5) y alinéelo con la superficie de montaje (2).
3. **NO APRIETE**
4. Ajuste ligeramente la arandela de muelle (6) y las tuercas externas (7) contra la placa de montaje (2).
5. **NO APRIETE**
6. Coloque las tuercas de seguridad a aproximadamente 1/16" (1,58 mm) del soporte de montaje.
7. Apriete las tuercas externas por completo.

10. CONEXIÓN DE CABLES

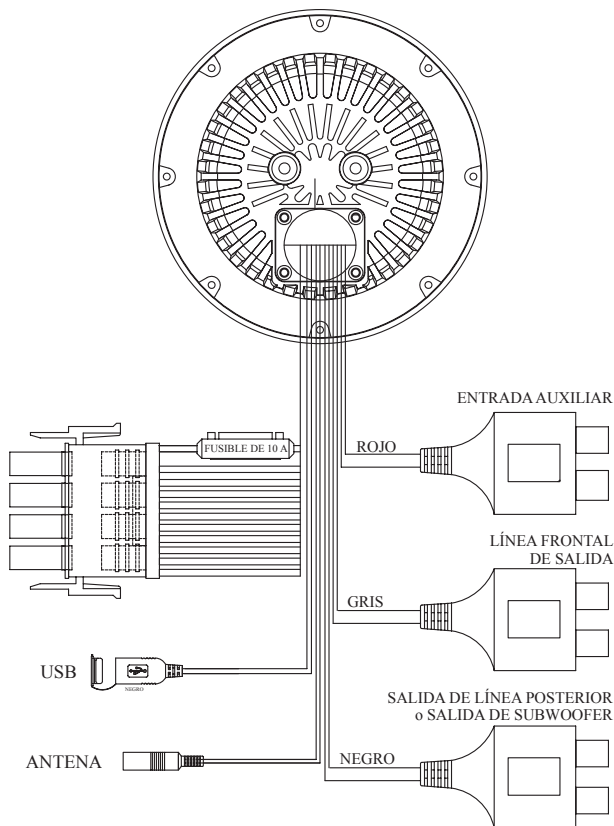
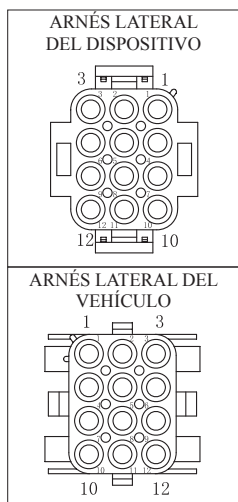

ARNÉS DE 12 PINES

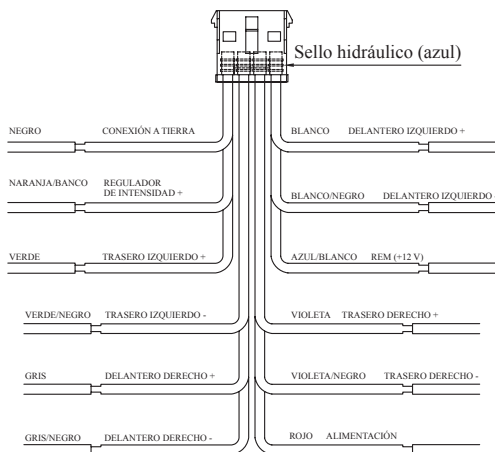

N.º DE PIN	PIN DE SALIDA DEL ARNÉS DE 12 PINES		AWG
	COLOR	FUNCIÓN	
1	NEGRO	CONEXIÓN A TIERRA	16
2	NARANJA/BLANCO	REGULADOR DE INTENSIDAD (+12 V)	20
3	VERDE	TRASERO IZQUIERDO +	20
4	VERDE/NEGRO	TRASERO IZQUIERDO -	20
5	GRIS	DELANTERO DERECHO +	20
6	GRIS/NEGRO	DELANTERO DERECHO -	20
7	VIOLETA	TRASERO DERECHO +	20
8	VIOLETA/NEGRO	TRASERO DERECHO -	20
9	ROJO	ACCESORIO/IGNICIÓN ACTIVADA (+12 V)	16
10	BLANCO	DELANTERO IZQUIERDO +	20
11	BLANCO/NEGRO	DELANTERO IZQUIERDO -	20
12	AZUL/BLANCO	AMPLIFICADOR REMOTO ACTIVADO (+12 V)	20

Clarion Corporation of America
