

clarion®

Gebruikershandleiding

VX402E
VZ402E

**2-DIN DVD MULTIMEDIASTATION MET 6,2 inch
BEDIENING VAN AANRAAKSCHERM
DVD MULTIMEDIASTATION MET 7 inch
BEDIENING VAN AANRAAKSCHERM**

Inhoud

1. FUNCTIES	3
Systemen uitbreiden.....	3
2. VOORZORGSMAATREGELEN	4
3. BEDIENINGSELEMENTEN	6
Bedieningspaneel.....	6
Functies van de knoppen.....	7
Afstandsbediening.....	8
Functies van de knoppen op de afstandsbediening.....	9
4. VOORZORGSMAATREGELEN BIJ GEBRUIK	11
Bedieningspaneel.....	11
USB-poort.....	11
Reinigen.....	11
Schijven hanteren.....	12
5. DVD-VIDEOSYSTEEM	13
Dvd-functies.....	13
Schijven.....	14
6. BEWERKINGEN	16
Basisbewerkingen.....	16
Dvd-spelerbewerkingen.....	17
USB-bewerkingen.....	24
iPod-bewerkingen.....	25
Bluetooth-modus.....	29
Radiobewerkingen.....	33
DVB-T-bediening.....	36
AUX IN/ AV IN.....	37
Bewerkingen camera-invoer.....	37
Instellingen Bediening.....	38
7. PROBLEEMEN OPLOSSEN	41
ALGEMEEN.....	41
DVD-SPELER.....	41
USB-APPARAAT.....	42
Bluetooth.....	42
TV/VTR (bij aansluiting van een optionele tv-tuner enzovoort).....	43
8. FOUTMELDINGEN	44
DVD-SPELER.....	44
9. SPECIFICATIES	44
10. INSTALLATIE BEDRADING	46

1. FUNCTIES

- Ingebouwde Parrot Bluetooth® Handsfree (HFP) en audiostreaming (A2DP & AVRCP)
- Compatibel met DVB-T en Navigatie
- Compatibel met iPod® / iPhone® met Albumhoes



Systemen uitbreiden

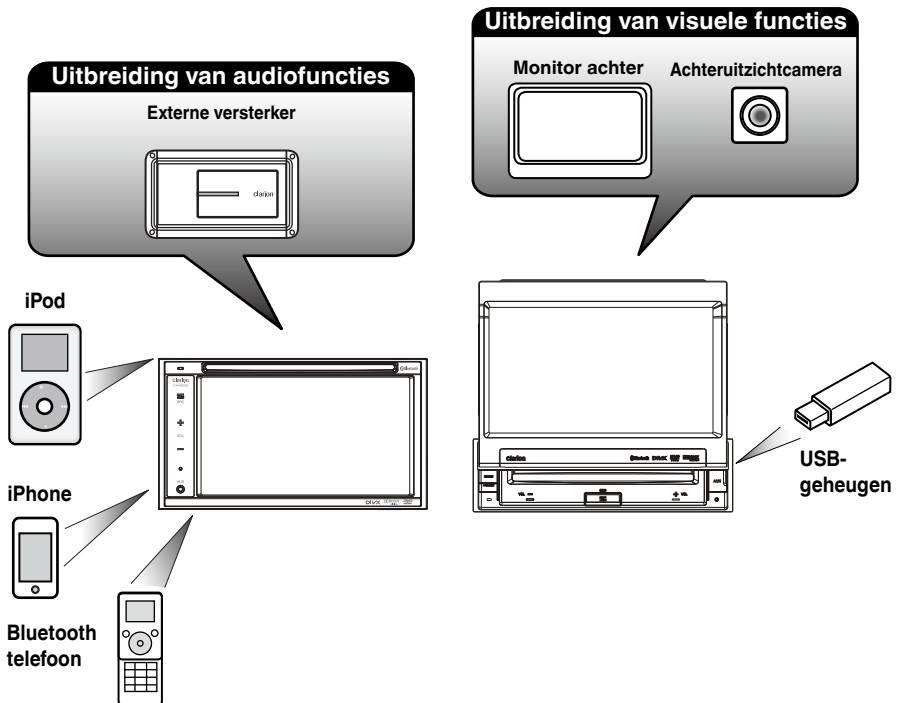

OPMERKING:

De items buiten het kader zijn gangbare, commercieel verkrijgbare producten.

2. VOORZORGSMATREGELEN

WAARSCHUWING

- Voor uw eigen veiligheid dient de bestuurder geen video te bekijken en geen bedieningen uit te voeren tijdens het rijden. Let op: het bekijken en bedienen van video tijdens het rijden is in sommige landen wettelijk verboden. Zorg er ook voor dat het geluidsniveau tijdens het rijden laag genoeg is om omgevingsgeluiden te kunnen horen.
- Demonteer of bewerk deze eenheid niet. Dit kan schade, brand of elektrische schokken veroorzaken.
- Gebruik deze eenheid niet wanneer zich problemen voordoen, zoals ontbrekend beeld of geluid. Dit kan schade, brand of elektrische schokken veroorzaken. Raadpleeg in dat geval uw bevoegde autoverkoper of het dichtstbijzijnde servicecentrum van Clarion.
- Wanneer zich een probleem voordoet, bijvoorbeeld wanneer er een voorwerp in de eenheid terecht is gekomen, de eenheid vochtig is geworden of de eenheid rook of een vreemde geur afgeeft, staakt u het gebruik ervan onmiddellijk en raadpleegt u uw bevoegde autoverkoper of het dichtstbijzijnde servicecentrum van Clarion. Het gebruik van de eenheid in zulke toestand kan schade, brand of elektrische schokken veroorzaken.
- Gebruik uitsluitend een zekering met dezelfde specificatie wanneer u de zekering vervangt. Gebruik van een zekering met een andere specificatie kan brand veroorzaken.
- Raadpleeg uw bevoegde leverancier of het dichtstbijzijnde servicecentrum van Clarion voor veiligheidsvoorschriften bij de installatie van deze eenheid of bij een wijziging in de installatie. Hiervoor zijn professionele vaardigheden en ervaring vereist.
- Volg de onderstaande voorzorgsmaatregelen wanneer u het navigatiesysteem gebruikt. Bewaar deze handleiding op een toegankelijke plaats (zoals het handschoenenkastje van uw auto).
- Dit navigatiesysteem mag in geen geval uw gezond verstand vervangen. Routesuggesties van het navigatiesysteem mogen nooit in strijd zijn met de verkeersvoorschriften, uw gezond verstand of kennis van veilige rijpraktijken. Volg de route voorgesteld door het navigatiesysteem niet als u daardoor een gevaarlijke of illegale handeling uitvoert, in een gevaarlijke situatie terechtkomt of zich in een gebied begeeft dat u onveilig vindt.
- Het advies gegeven door het navigatiesysteem mag enkel worden beschouwd als een suggestie. Het navigatiesysteem kan de locatie van het voertuig mogelijk foutief weergeven, niet de kortste route voorstellen of u niet naar de juiste bestemming leiden. Vertrouw in dat geval op uw eigen oordeel, rekening houdende met de rijomstandigheden op dat moment.
- Gebruik het navigatiesysteem niet om nooddiensten te vinden. De database bevat geen volledig overzicht van nooddiensten zoals politiekantoren, brandweerkazernes, ziekenhuizen en inloepklinieken. Wees discreet en vraag in dat geval wegaanwijzingen.
- Als bestuurder bent u als enige verantwoordelijk voor uw veiligheid.
 - Om verkeersongevallen te vermijden, mag u het systeem niet bedienen tijdens het rijden.
 - Om verkeersongevallen te vermijden, mag u het systeem alleen bedienen wanneer het voertuig stilstaat op een veilige plaats en de handrem is aangetrokken.
 - Om verkeersongevallen of verkeersovertredingen te vermijden, moet u er rekening mee houden dat de werkelijke wegomstandigheden en verkeersregels voorrang hebben op de informatie in het navigatiesysteem.
 - De software kan na verloop van tijd, door gewijzigde omstandigheden en afhankelijk van de gebruikte informatiebronnen onnauwkeurige of onvolledige informatie bevatten. Houd tijdens het rijden te allen tijde rekening met de werkelijke wegomstandigheden en verkeersregels.
 - Wanneer de werkelijke rijomstandigheden en verkeersregels verschillen van de informatie in het navigatiesysteem, moet u de verkeersregels volgen.
 - Kijk tijdens het rijden zo weinig mogelijk op het scherm van het navigatiesysteem.
- Het navigatiesysteem geeft op geen enkele manier informatie over: verkeersregels; technische aspecten van het voertuig, waaronder gewicht, hoogte, breedte, lading en snelheidsbeperkingen; wegomstandigheden waaronder klasse, hellingspercentage en oppervlakteomstandigheden; obstakels zoals de hoogte en breedte van bruggen en tunnels; en andere actuele rij- of wegomstandigheden. Vertrouw altijd op uw eigen oordeel wanneer u met een auto rijdt en houd daarbij rekening met de werkelijke rijomstandigheden.

1. Wanneer de auto van binnen erg koud is en de speler vlak na het inschakelen van de verwarming wordt gebruikt, kan vocht ontstaan op het oppervlak van de schijf (dvd/cd) of op de optische onderdelen van de speler, waardoor de speler mogelijk niet naar behoren werkt. Als vocht ontstaat op het oppervlak van de schijf (dvd/cd), veegt u dit af met een zachte doek. Als vocht ontstaat op de optische onderdelen van de speler, gebruikt u de speler ongeveer een uur niet. De condens verdwijnt vanzelf, waarna de speler weer normaal werkt.

2. Rijden op zeer hobbelige wegen veroorzaakt ernstige trillingen waardoor het afspeken kan haperen.

3. Deze eenheid maakt gebruik van een precisiemechanisme. Wanneer zich problemen voordoen, mag u de behuizing niet openen, de eenheid niet demonteren of de roterende delen smeren.

LET OP:

Dit apparaat bevat een lasersysteem en is geclassificeerd

als "CLASS 1 LASER PRODUCT" (Laserproduct klasse

1). Lees voor correct gebruik van dit model deze gebruikershandleiding nauwkeurig door en bewaar de handleiding om deze later te kunnen raadplegen. Wanneer zich een probleem voordoet met deze speler, neemt u contact op met het dichtstbijzijnde bevoegde servicecentrum. Open de behuizing niet. Zo voorkomt u eventuele directe blootstelling aan de laserstraal.

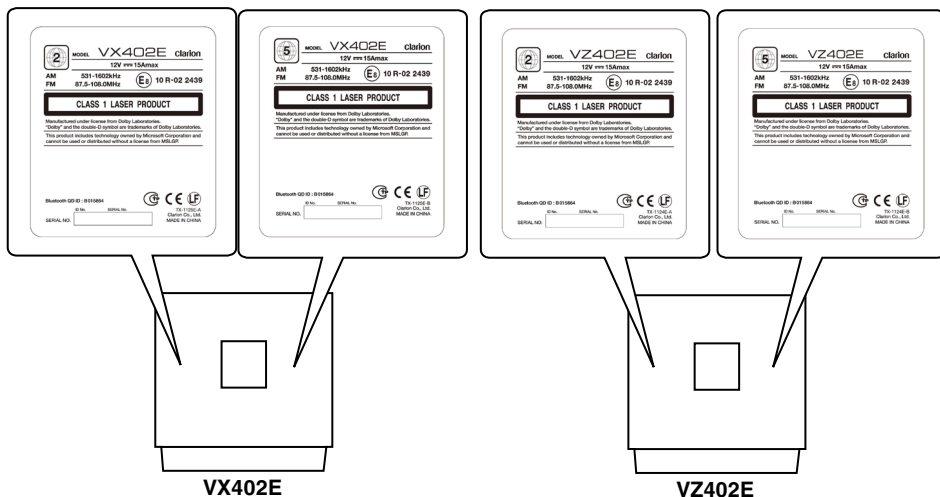

3. BEDIENINGSELEMENTEN

Bedieningspaneel

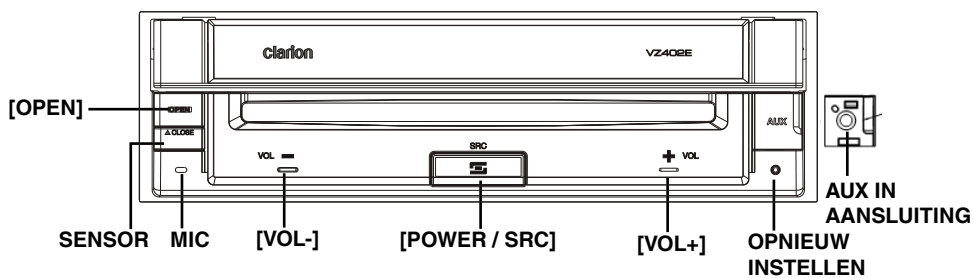
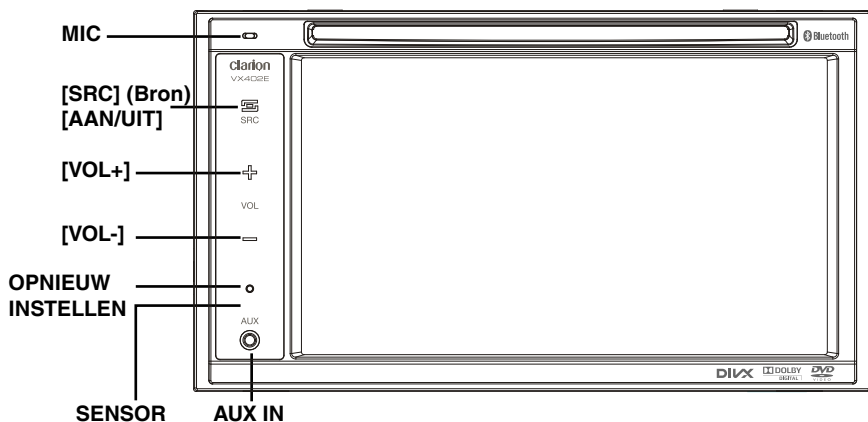

Functies van knoppen

Knop [POWER/SRC]

- Druk op deze knop om de eenheid in te schakelen.
- Druk op deze knop om een bron te selecteren.
- Houd deze knop meer dan 2 seconden ingedrukt om de eenheid uit te schakelen.

Knoppen [VOL -], [VOL +]

- Gebruik deze knoppen om het volume te verhogen/verlagen.

Knoppen [OPEN] (Openen) [CLOSE] (Sluiten) (VZ402E)

- Gebruik deze knoppen om het bedieningspaneel te openen/sluiten.

Knop OPNIEUW INSTELLEN

- Druk op deze knop om de eenheid opnieuw in te stellen.

SENSOR

- Ontvanger voor de afstandsbediening (werkingsbereik: 30 graden in alle richtingen).

MIC

- Interne microfoon voor gebruik bij Bluetooth-telefoonoproepen. De gevoeligheid kan in het instellingenmenu worden bijgesteld.

Afstandsbediening

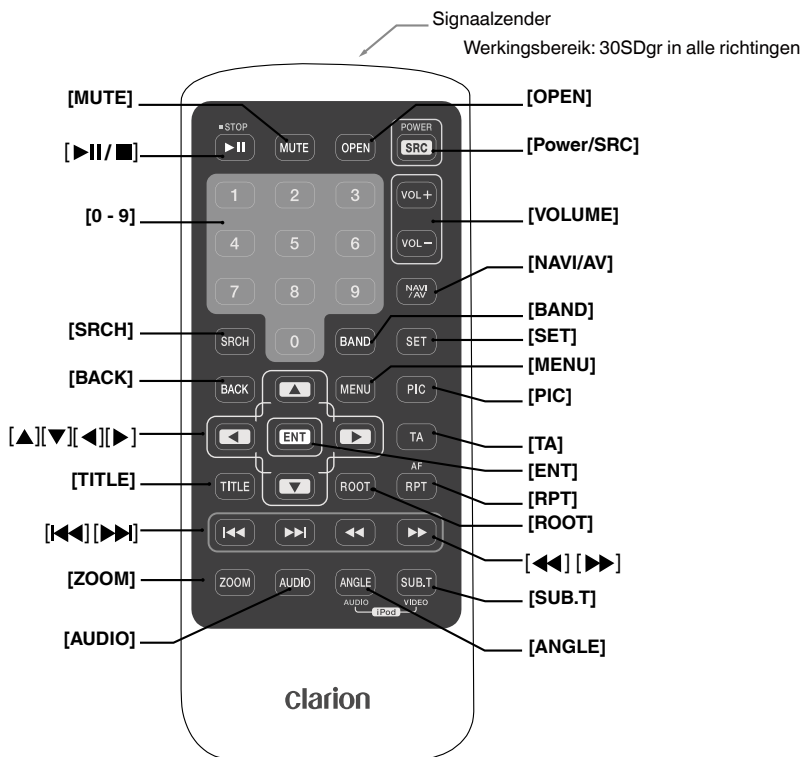

De batterijen vervangen

1. Druk op het klepje, trek de batterijlade naar buiten en verwijder de oude batterij.
2. Plaats de nieuwe CR2025-batterij en schuif de batterijlade in dezelfde richting terug in de afstandsbediening. Zorg ervoor dat de lade in de juiste richting is teruggeplaatst.

Opmerking:

Onjuist gebruik van batterijen kan ontploffing veroorzaken. Let op het volgende:

- Vervang beide batterijen door nieuwe exemplaren wanneer u de batterijen vervangt.
- Sluit de batterij niet kort en demonteer of verwarm de batterij niet.

- Werp batterijen niet in vuur of vlammen.
- Ontdoe u op de juiste manier van lege batterijen.

Opmerking:

- De draadloze afstandsbediening werkt mogelijk niet optimaal bij direct zonlicht.

Functies van de knoppen op de afstandsbediening

U kunt de afstandsbediening gebruiken om de VX402E en de VZ402E te beheren.

Opmerking:

- De draadloze afstandsbediening werkt mogelijk niet optimaal bij direct zonlicht.

▶|| ■ knop

- Druk op deze knop om video- en audiomediamateriaal af te spelen of te onderbreken.
- Houd deze knop gedurende meer dan 1 seconde ingedrukt om video- en audiomediamateriaal te stoppen.

Knop [MUTE] (Dempen)

Druk op deze knop om de luidspreker te dempen of het dempen van de luidspreker op te heffen.

Knop [OPEN] (Openen)

- Druk op deze knop om schijf uit te werpen. (VX402E)
- Gebruik deze knoppen om het bedieningspaneel te openen/sluiten. Zorg ervoor dat er voorafgaande aan gebruik geen belemmeringen zijn. (VZ402E)

Knop [POWER/SRC]

- Druk op deze knop om de eenheid in te schakelen wanneer deze uitgeschakeld is.
- Druk op deze knop om een bron te selecteren.
- Houd deze knop gedurende meer dan 1 seconde ingedrukt om de eenheid uit te schakelen wanneer deze ingeschakeld is.

Knoppen [0 - 9]

- Gebruik de knoppen in het toetsenblok om de radio- of DVB-T-kanalen te selecteren.
- Gebruik deze knoppen om de track te selecteren op het tracklijstschermbild.
- Druk op een van deze knoppen in het toetsenblok om hoofdstukken of titels van een dvd te openen.

Volumeknoppen

Het volume verhogen of verlagen.

Knop [NAVI/AV]

Druk op deze knop om te schakelen tussen de huidige bron en de huidige positie op de navigatiekaart.

Knop [SRCH]

Druk op deze knop om het zoekvenster voor hoofdstukken of titels te openen terwijl een dvd wordt afgespeeld.

Knop [BAND]

Afwisselend naar de volgende band schakelen.

Knop [SET] (Instellen)

Druk op deze knop om het menu met audio-instellingen te openen in een willekeurige modus.

Knop [BACK] (Terug)

Druk op deze knop om het hoofdmenu te sluiten als het huidige scherm het hoofdmenu is.

Druk op deze knop om de selectie en bijstellenu's af te sluiten.

Knoppen [▲], [▼], [◀], [▶] Buttons

- Druk op een van deze knoppen om de cursor te verplaatsen in het hoofdmenu of de instelmodus.
- Druk in de tuner-radiomodus op [▲], [▼] om door de opgeslagen lijst met vooraf ingestelde stations te bladeren.
- Druk in de tuner-radiomodus op [◀], [▶] om door de paginaschermen te bladeren.

- Druk om knoppenitems op het menuscherm van een dvd te selecteren.
- Druk [▲], [▼] om door de paginaschermen te bladeren in de cd- en mp3/WMA-modi.

Knop [MENU]

Druk op deze knop om het hoofdmenu te openen of terug te keren naar de huidige bron.

Knop [PIC] (Beeld)

Druk op deze knop om de helderheid van de monitor te wijzigen.

Knop [ENT]

Druk op deze knop om de ingevoerde gegevens vast te leggen in het toetsenblok of om het item waarop de cursor zich bevindt in te voeren.

Knop [TA] (Verkeersmededeling)

Druk op deze knop om de functie TA (verkeersmededelingen) in/uit te schakelen.

Knop [TITLE] (Titel)

Druk op deze knop om naar het titelmenu van de dvd te gaan.

Knop [ROOT] (Hoofdmenu)

Druk op deze knop om naar het hoofdmenu van de dvd te gaan.

Knop [RPT]

- Druk op deze knop om in de dvd-modus een hoofdstuk te herhalen, een titel te herhalen of herhalen uit te schakelen.
- Druk op deze knop om een enkele track te herhalen / alles te herhalen/ of herhalen uit te schakelen terwijl een cd wordt afgespeeld.
- Druk op deze knop om een map te herhalen/ alles te herhalen/ of herhalen uit te schakelen tijdens het afspelen van mp3-/WMA- of videobestanden op een schijf.
- Druk op deze knop om een map te herhalen/ alles te herhalen/ of herhalen uit te schakelen tijdens het afspelen van mp3-/WMA- of videobestanden in het USB-geheugen.
- Druk op deze knop om een enkele track te herhalen / alles te herhalen/ of herhalen uit te schakelen in de iPod-modus.
- Druk op deze knop om de functie AF (alternatieve frequentie) in de tunermodus in/uit te schakelen.

Knoppen [◀◀]

- Druk op een van deze knoppen in de tunermodus om het volgende, lagere, beschikbare station te zoeken.
- Druk op een van deze knoppen in de dvd-modus om het volgende, lagere, hoofdstuknummer te zoeken.
- Druk op een van deze knoppen in de dvd-audio-, cd-, USB-video-, USB-audio iPod-audio of iPod-videomodus om het volgende lagere nummer te selecteren.
- Druk om af te spelen vanaf het begin van de huidige track in dvd-audio, cd, USB-video of USB-audio. (5 seconden afspelen)

Functies van de knoppen op de afstandsbediening

- Druk om af te spelen vanaf het begin van de huidige track in iPod-audio-, iPod-videomodus. (2 seconden afspelen)
- Druk op een van deze knoppen in de navigatiemodus om de achtergrondbron te wijzigen.

[Knoppen ►►]

- Druk op een van deze knoppen in de tunermodus om het volgende, hogere, beschikbare station te zoeken.
- Druk op een van deze knoppen in de dvd-modus om het volgende, hogere, hoofdstuknummer te zoeken.
- Druk op een van deze knoppen in de dvd-audio-, cd, USB-video-, USB-audio, iPod-audio of iPod-videomodus om het volgende hogere nummer te selecteren.
- Druk op een van deze knoppen in de navigatiemodus om de achtergrondbron te wijzigen.

Knoppen [◀◀],[▶▶]

- Druk op een van deze knoppen in de tunermodi om handmatig het volgende station te selecteren, omhoog of omlaag.
- Druk om voorwaarts of achterwaarts te zoeken, druk nogmaals om de snelheid te veranderen in 2x, 4x, 8x of 16x in dvd- of USB-modus.
- Druk om achterwaarts of voorwaarts te zoeken in de iPod-modus.
- Druk op een van deze knoppen in de navigatiemodus om de achtergrondbron te wijzigen.

Knop [ZOOM]

Druk op deze knop om zoomen in te schakelen tijdens het afspelen van een dvd. U kunt maximaal 3x inzoomen. (Niet alle dvd's ondersteunen deze functie.)

Knop [AUDIO]

Druk op deze knop om het audiokanaal van de schijf te wijzigen tijdens het afspelen van een dvd.

Knop [SUB.T] (Ondertiteling)

- Druk op deze knop om naar de volgende beschikbare ondertiteling te schakelen tijdens het afspelen van een dvd.
- Druk op deze knop in de iPod-modus om het videomenu weer te geven.

Knop [ANGLE] (Hoek)

- Druk op deze knop om de hoek te wijzigen tijdens het afspelen van een dvd. (Niet alle dvd's ondersteunen deze functie.)
- Druk op deze knop in de iPod-modus om het audiomenu weer te geven.

4. VOORZORGSMAATREGELEN BIJ GEBRUIK

Bedieningspaneel

Neem om de levensduur te verlengen de volgende voorzorgsmaatregelen in acht.

- Het bedieningspaneel werkt naar behoren bij een temperatuur van 0° tot 60° C.
- Vermijd contact met vloeistoffen uit drankjes, paraplu's enzovoort. Dit kan het interne schakelsysteem beschadigen.
- Demonteer of bewerk de installatie niet. Dit kan schade veroorzaken.
- Het blootstellen van het paneel aan schokken kan breuken, vervorming of andere schade veroorzaken.
- Laat de display niet in aanraking komen met brandende sigaretten.
- Mocht zich een probleem voordoen, laat u de installatie inspecteren bij de winkel waar u deze heeft aangeschaft.
- Steek geen voorwerpen of vingers in de ruimte tussen het bedieningspaneel en de hoofdeenheid wanneer het paneel gekanteld is.
- De afstandsbediening werkt mogelijk niet als de sensor daarvan wordt blootgesteld aan direct zonlicht.
- Bij zeer koud weer wordt de weergave op de display mogelijk vertraagd en verduisterd. Dit is geen storing. De display zal normaal werken wanneer de temperatuur stijgt.
- Kleine zwarte en glimmende plekken binnen het lcd-paneel zijn normaal voor lcd-producten.

USB-poort

- De geplaatste USB-geheugenstick kan uitsteken. Dit kan gevaar opleveren bij het rijden. In zo'n geval kunt u een commercieel verkrijgbare USB-extensiekabel of dergelijke gebruiken. Gebruik deze naar eigen inzicht op een veilige manier.
- De USB-geheugenstick moet worden herkend als klasse UMS om naar behoren te kunnen werken. Bepaalde modellen werken mogelijk niet naar behoren. **Als het opgeslagen geheugen verloren gaat of beschadigd raakt, is Clarion niet aansprakelijk voor enige schade.** Wanneer u een USB-geheugenstick gebruikt, raden wij u aan een reservekopie van gegevens daarop te maken, bijvoorbeeld op een pc.
- Gegevensbestanden kunnen in de volgende situaties beschadigd raken bij het gebruik van een USB-geheugenstick:
Wanneer u de USB-geheugenstick verwijderd of de stroom afsluit tijdens het schrijven of lezen van gegevens. Bij statische elektriciteit of elektrische ruis. Plaats of verwijder de USB-geheugenstick wanneer deze niet wordt gelezen.
- Bepaalde USB-geheugensticks kunnen niet in de hoofdeenheid worden geplaatst vanwege hun vorm. Gebruik in dat geval een commercieel verkrijgbare USB-extensiekabel om de stick aan te sluiten.
- Aansluiting op de computer wordt niet behandeld.
- Op de USB-geheugenstick opgeslagen muziekbestanden (mp3, WMA enzovoort) kunnen worden afgespeeld.

Reinigen

- **De eenheid reinigen**
Gebruik een zachte, droge doek om voorzichtig vuil weg te vegen. Breng voor hardnekkig vuil wat verdund, neutraal schoonmaakmiddel op een zachte doek aan en veeg het vuil voorzichtig weg. Veeg nogmaals met een droge doek.
Gebruik geen benzeen, verdunningsmiddel, autoreinigingsmiddel enzovoort. Deze middelen kunnen de eenheid beschadigen of de verf doen loslaten. Daarnaast kan langdurig contact met rubberen of plastic producten vlekken veroorzaken.
- **Het lcd-paneel reinigen**
Het lcd-paneel trekt stof aan. Veeg het daarom geregeld schoon met een zachte doek. Het oppervlak raakt snel bekrast, dus veeg niet met harde voorwerpen.

Schijven hanteren

Hanteren

- De rand van nieuwe schijven kan ruw zijn. Bij gebruik van zulke schijven werkt de speler mogelijk niet of hapert het geluid. Gebruik een ballpoint of iets dergelijks om de rand van de schijf minder ruw te maken.

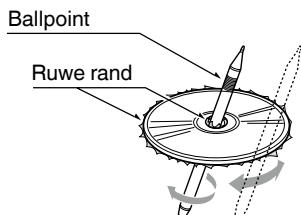

Plaats nooit etiketten op het oppervlak van de schijf en schrijf nooit met een potlood of pen op het oppervlak.

- Speel nooit een schijf af die is bedekt met tape of lijm of met restanten van een etiket. Als u zo'n schijf probeert af te spelen, kunt u deze mogelijk niet meer uit de speler verwijderen of kan deze de speler beschadigen.
- Gebruik geen schijven die grote krassen bevatten of misvormd, gescheurd enzovoort zijn. Dit kan storingen of schade veroorzaken.
- Druk om een schijf uit het doosje te verwijderen het midden van het doosje naar beneden en til de schijf eruit terwijl u deze aan de rand vasthoudt.
- Gebruik geen commercieel verkrijgbare beschermingshoesjes of schijven die zijn uitgerust met stabilisatoren enzovoort. Deze kunnen de schijf of het interne mechanisme beschadigen.

Opslag

- Stel schijven niet bloot aan direct zonlicht of een andere hittebron.
- Stel schijven niet bloot aan extreme vochtigheid of stof.
- Stel schijven niet bloot aan directe warmte van verwarming.

Reinigen

- Gebruik om vingerafdrukken en stof te verwijderen een zachte doek en veeg in een rechte lijn van het midden van de schijf naar buiten.
- Gebruik geen oplosmiddelen zoals schoonmaakmiddelen, een antistatische spuitbus of verdunner.
- Laat de schijf na gebruik van een schijfreiniger goed drogen voordat u de schijf gebruikt.

Over schijven

- Neem voldoende voorzorgsmaatregelen bij het laden van een schijf. Het bedieningspaneel sluit automatisch wanneer het een tijdje open is geweest.
- Sluit de stroom nooit af en verwijder de eenheid nooit uit de auto wanneer een schijf is geladen.



LET OP

Voor uw veiligheid dient de bestuurder tijdens het rijden nooit een schijf te plaatsen of te verwijderen of het bedieningspaneel te gebruiken.

5. DVD-VIDEOSYSTEEM

Dvd-video is een videobron van hoge kwaliteit die heldere beelden biedt. Een schijf van 12 cm bevat of een film of vier uur muziek.

Dvd-functies

Deze eenheid biedt, naast de hoge beeld- en geluidskwaliteit van dvd, de volgende functies.

Opmerking:

- De functies die in dit gedeelte worden beschreven, bijvoorbeeld taal, ondertiteling, hoek enzovoort, kunnen afhankelijk van de dvd-schijf verschillen. Raadpleeg de instructies bij de dvd.
- Bepaalde schijffuncties kunnen anders werken dan beschreven in deze handleiding.

Multi-sound function (Multigeluidsfunctie)

Dvd's kunnen maximaal acht talen voor een film bevatten. Selecteer een taal naar voorkeur.

- De talen die op de schijf zijn opgeslagen, worden door het onderstaande symbool aangegeven.



Multi-angle function (Multihoekfunctie)

Bij een dvd-video die vanuit verschillende hoeken is gefilmd, kunt u naar keuze een hoek selecteren.

- Het aantal opgenomen hoeken wordt door het onderstaande symbool aangegeven.

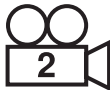

Subpicture (subtitles) function (Ondertitelfunctie)

Een dvd kan ondertitels voor maximaal 32 talen bevatten. U kunt de gewenste taal voor ondertiteling selecteren. Het aantal opgenomen ondertitel- talen wordt door het onderstaande symbool aangegeven.



Multi-story function (Multiverhaalfunctie)

Wanneer een dvd meer dan een verhaal voor een film bevat, kunt u het gewenste verhaal selecteren. Deze procedure varieert per schijf. Raadpleeg de instructies voor het selecteren van een verhaal tijdens het afspelen.

Menuschermen

Het instellingenmenu kan worden opgeroepen tijdens het afspelen van een dvd.

- Voorbeeld van een menuweergave

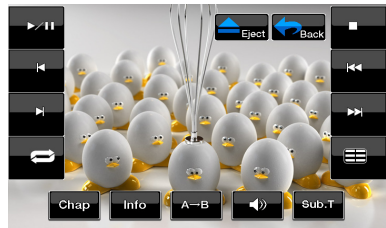

Schijven

Afspeelbare schijven

Deze dvd-speler kan de volgende schijven afspelen.

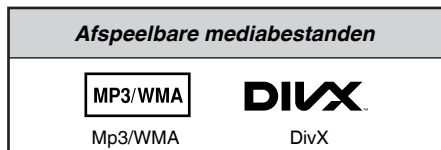

Over CD Extra-schijven

Een CD Extra-schijf is een schijf waarop in totaal twee sessies zijn opgenomen. De eerste sessie is een audiosessie en de tweede een gegevenssessie. Uw persoonlijke cd's met meer dan twee opgenomen gegevenssessies kunnen niet worden afgespeeld op deze dvd-speler.

Opmerking:

- Wanneer u een CD Extra-schijf afspeelt, wordt alleen de eerste sessie herkend.

Over het afspelen van een cd-r/cd-rw-schijf (mp3, WMA)

Deze speler kan cd-r/cd-rw-schijven afspelen waarop muziek in cd-formaat is opgenomen (mp3, WMA).

Over het afspelen van een dvd-r/rw- of dvd+r/rw-schijf

Deze speler kan geen dvd-r/rw- en dvd+r/rw-schijven afspelen waarop video in cd-formaat is opgenomen. Mp3-/WMA-bestanden die op een dvd-r/rw- of dvd+r/rw-zijn opgenomen, kunnen wel worden afgespeeld.

Schijven die niet kunnen worden afgespeeld

Deze dvd-speler kan geen dvd-audio, dvd-ram, foto-cd's enzovoort afspelen.

Opmerking:

- *Mogelijk kunnen cd's die op een cd-r- en cd-rw-eenheid zijn opgenomen, ook niet worden afgespeeld. (Reden: schijfkenmerken, krassen, stof/vuil, stof/vuil op de lens van de speler enzovoort.)*
- *Als een cd-r- of cd-rw-schijf wordt geplaatst die niet is voltooid, zal het lang duren voordat de schijf wordt afgespeeld. Zo'n schijf wordt mogelijk helemaal niet afgespeeld, afhankelijk van de omstandigheden bij opname.*
- *SuperAudio-cd's kunnen niet worden afgespeeld. Het afspelen van een dergelijke cd wordt niet ondersteund, zelfs als het een hybride schijf is.*

Over het afspelen van mp3/WMA

Deze eenheid kan cd-r/cd-rw-, dvd-r/rw- en dvd+r/rw-schijven afspelen waarop mp3-/WMA-muziekgegevens zijn opgenomen.

Zie voor gedetailleerde informatie het gedeelte 'Naar mp3/WMA luisteren'.

Opmerking over regiocodes

Het dvd-systeem bedeeft op basis van verkoopgebied een regiocode toe aan dvd-spelers en -schijven.

Dvd-spelers die in Europa/Rusland worden verkocht, kunnen dvd-schijven afspelen met de regiocode "ALL", "2"/"5" of een andere combinatie van cijfers die een "2"/"5" bevat.

De dvd-regiocode wordt als volgt aangegeven op het hoesje van de schijf.

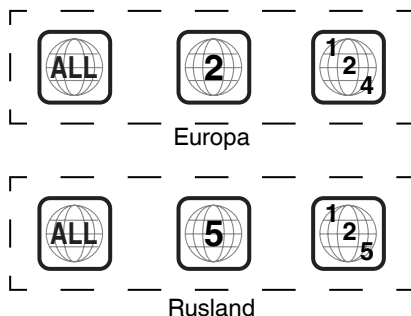

▲ Over de geregistreerde handelsmerken enzovoort

- Dit product maakt gebruik van kopieerbeveiligingstechnieken die worden beschermd door Amerikaanse octrooien en andere intellectuele-eigendomsrechten. Gebruik van deze techniek moet worden goedgekeurd door Rovi Corporation en is bedoeld voor een huiselijke omgeving en andere beperkte afspelomstandigheden, tenzij anders uitdrukkelijk is toegestaan door Rovi Corporation. Reverse-engineeren of demonteren is verboden.
- Gefabriceerd in het kader van een Dolby Laboratories-licentie. "Dolby", "Pro Logic" en het dubbele D-symbool zijn handelsmerken van Dolby Laboratories.
- "Made for iPod," and "Made for iPhone" mean that an electronic accessory has been designed to connect specifically to iPod, or iPhone, respectively, and has been certified by the developer to meet Apple performance standards. Apple is not responsible for the operation of this device or its compliance with safety and regulatory standards. Please note that the use of this accessory with iPod or iPhone may affect wireless performance. iPhone and iPod are trademarks of Apple Inc., registered in the U.S. and other countries.
- Het woordmerk en de logo's van Bluetooth® zijn eigendom van Bluetooth® SIG, Inc. Alle gebruik van zulke merken door Clarion Co., Ltd. is in het kader van een licentie. Andere merknamen en handelsnamen zijn in het bezit van hun respectieve eigenaren.
- DivX®, DivX Certified® en bijbehorende logo's zijn geregistreerde handelsmerken van Rovi Corporation en diens dochterondernemingen en worden onder licentie gebruikt. DivX Certified® voor afspelen van DivX®-video, inclusief premium-inhoud. Gedekt door een of meer van de volgende Amerikaanse octrooien: 7,295,673; 7,460,668; 7,515,710; 7,519,274 OVER DivX VIDEO: DivX® is een digitale video-indeling gecreëerd door DivX, LLC, een dochteronderneming van Rovi Corporation. Dit is een officieel DivX Certified® apparaat dat DivX video afspelt. Ga naar DivX.com voor meer informatie en softwaretools om uw bestanden om te zetten in DivX-video's. OVER DivX VIDEO-ON-DEMAND: Dit DivX Certified® apparaat moet worden geregistreerd om DivX Video-on-Demand (VOD)-films te kunnen afspelen. Voor het verkrijgen van uw registratiecode, gaat u naar het DivX VOD -gedeelte in het installatiemenu van het apparaat. Ga naar vod.DivX.com voor meer informatie over het voltooiën van uw registratie.

6. BEWERKINGEN

Basisbewerkingen

Opmerking:

- Neem bij het lezen van dit hoofdstuk het

⚠ LET OP

- Beweeg het bewerkingspaneel niet met kracht en oefen geen grote druk uit op het paneel.
- Pas op dat er, wanneer het paneel actief is, geen hand of vinger bekneld raakt tussen het bewerkingspaneel en de hoofdeenheid of de mechanische onderdelen daarvan.
- De bestuurder dient het bewerkingspaneel niet te gebruiken tijdens het rijden.



Start de motor.
De eenheid ontvangt stroom.

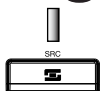

Druk op het paneel op de knop **[POWER/Source]** om de eenheid in te schakelen.



Een bron selecteren

- Druk op de knop **[Back]** op het scherm om het hoofdmenu van de bron weer te geven. Raak de pictogrammen op het scherm aan om de bijbehorende werkmodus zoals dvd/cd-modus, tunermodus, USB-modus enz. te openen.
- Druk op de knop **[POWER/Source]** op het paneel om een bron te selecteren in een willekeurige bron.
- Druk op de knop **[POWER/SRC]** op de afstandsbediening om een bron te selecteren in een willekeurige bron.

HOOFDMENU

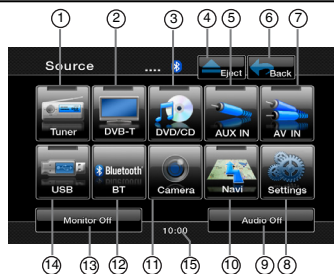

- | | |
|----------------------------|---|
| 1- Tunermodus weergeven | 10- Navigatiemodus weergeven |
| 2- DVB-T-modus weergeven | 11- Cameramodus weergeven |
| 3- Dvd/cd-modus weergeven | 12- BT-modus weergeven |
| 4- Schijf uitwerpen | 13- Monitor Off (Monitor uit) |
| 5- AUX IN-modus weergeven | 14- USB/iPod-modus weergeven |
| 6- Huidige modus weergeven | 15- Systeemtijd, aanraken om klokmodus weer te geven. |
| 7- AV IN-modus weergeven | |
| 8- Instellingen weergeven | |
| 9- [Audio off] (Audio uit) | |

Dvd-spelerbewerkingen

Dvd-systeeminstellingen wijzigen

Het dvd-installatiemenu selecteren

1. Druk op **[Settings]** (Instellingen) op het hoofdmenu aan om het video-installatiemenu te openen.
2. Druk op **[Video]**. Het videomenu wordt weergegeven.



De schermgrootte instellen

1. Druk op **[Aspect Ratio]** (Beeldverhouding) om de schermgrootte te wijzigen.
2. Raak de gewenste beeldverhouding aan: **4:3 of 16:9**. De standaardfabrieksinstelling is "16:9".

Opmerking: Niet alle dvd's ondersteunen deze functie.

Het wachtwoord voor ouderlijk toezicht instellen

De standaardfabrieksinstelling is "0000".

1. Druk in het **hoofdmenu** op **[Settings]** (Instellingen). Druk op **[Rating]** (Leeftijdskering) op de display. Raak de toets **[Set Password]** (wachtwoord instellen) aan en het numerieke toetsenblok wordt weergegeven.

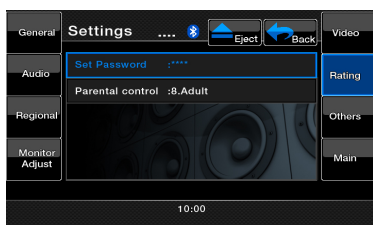

Voer een nieuw wachtwoord in en probeer het nogmaals. Het wachtwoord is ingesteld.

Opmerking: Wanneer een schijf met weergaver restrictie wordt geplaatst, wordt u gevraagd dit wachtwoord in te voeren. De schijf kan niet worden afgespeeld totdat het juiste wachtwoord is ingevoerd.

Niveaus voor ouderlijk toezicht instellen

1. Selecteer het scherm Rating in de modus Settings. Druk op **[Parental Control]** (ouderlijk toezicht).
2. Voer het juiste wachtwoord in.
3. Druk op het gewenste niveau voor ouderlijk toezicht. Gebruik deze tabel om het niveau voor ouderlijk toezicht in te stellen.

Geschikt voor kinderen	Geschikt voor kinderen
G	Alle leeftijden
PG	Ouderlijk toezicht aangeraden
PG-13	Ouders sterk gewaarschuwd
PG-R	Ouderlijk toezicht beperkt
R	Beperkt
NC-17	Niemand jonger dan 17 toegelaten
Adult	Alleen voor volwassenen

- De inhoud die door ouderlijk toezicht wordt beperkt, hangt af van de landcode.

Een schijf bekijken

1. Een schijf laden:
Plaats de schijf in het midden van de sleuf met het etiket naar boven gericht.

▲ LET OP

Voor uw veiligheid dient de bestuurder nooit een schijf te plaatsen of te verwijderen of het bedieningspaneel te gebruiken tijdens het rijden.

▲ WAARSCHUWING

Bepaalde video's zijn mogelijk opgenomen met een hoger volumenniveau dan gewenst. Verhoog het volume geleidelijk aan vanaf de minimuminstelling nadat de video gestart is.

Opmerking:

- Plaats nooit vreemde voorwerpen in het schijfsleuf.
 - Als u de schijf niet eenvoudig kunt plaatsen, bevindt zich mogelijk een andere schijf in het mechanisme of is de eenheid aan onderhoud toe.
 - Schijven van 8 cm (single play) kunnen niet worden gebruikt.
2. De schijf wordt onmiddellijk afgespeeld.

Een schijf uitwerpen

1. Als u een schijf wilt verwijderen, drukt u op de knop **[▲]** (Uitwerpen). De afspeelmodus schakelt dan over naar de tunermodus.

Als de schijf na uitwerpen 15 seconden in de sleuf blijft liggen, wordt de schijf automatisch opnieuw geladen. In dit geval blijft de afspeelmodus ingesteld op de tunermodus.

Opmerking: Als u een schijf met kracht naar binnen duwt voordat deze automatisch is geladen, kan de schijf beschadigd worden.

Dvd-spelerbewerkingen

Dvd-spelermodus

Nadat een schijf is geladen, wordt de afspeelmodus automatisch ingeschakeld. Raak een willekeurige plaats op het scherm aan om het dvd-menu weer te geven. Raak het scherm nogmaals aan om terug te keren naar het weergavescherm. De display keert terug naar het weergavescherm als u het scherm langer dan 25 seconden niet aanraakt.

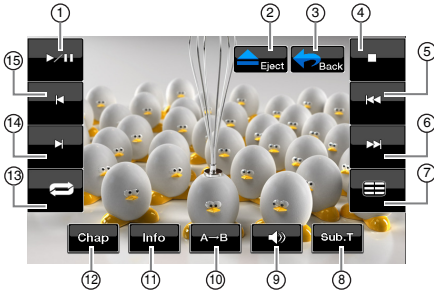

- | | |
|----------------------------------|----------------------------|
| 1- Toets Afspeel/
Onderbreken | 8- Toets Subtitellijst |
| 2- Toets Uitwerpen | 9- Audio-toets |
| 3- Toets Hoofdmenu | 10- Toets Segment herhalen |
| 4- Stoptoets | 11- Informatietoets |
| 5- Toets Vorige afspeel | 12- Hoofdstuktoets |
| 6- Toets Volgende afspeel | 13- Herhaaltoets |
| 7- Toets Titellijst | 14- Toets Doorspoelen |
| | 15- Toets Terugspoelen |

Het dvd-spelermenu gebruiken

Afspelen stoppen

1. Raak de toets [■] aan. Het afspeel wordt gestopt.
2. Druk op [▶||] om het afspeel te hervatten.
Het afspeel wordt hervat vanaf de scène waar het afspeel werd onderbroken.

Afspelen/Onderbreken

1. Raak de toets [▶||] aan om het afspeel te onderbreken.
2. Raak de toets [▶||] nogmaals aan om het afspeel te hervatten.

Tussen hoofdstukken schakelen

1. Raak de toets [◀] of [▶] aan tijdens het afspeel. U kunt vanaf verschillende momenten naar een vorig of volgend hoofdstuk schakelen door een keer of vaker op een van de knoppen te drukken. Het afspeel begint direct.

Doorspoelen en terugspoelen

1. Raak tijdens het afspeel de toets [◀] of [▶] aan om door- of terug te spoelen.. De eerste keer wordt de afspeelsnelheid 2x, vervolgens 4x, 8x en 16x elke keer als u de toets aanraakt.
*Er wordt geen audio weergegeven tijdens door- en terugspoelen.
*De snelheid van het door- en terugspoelen kan afwijken, afhankelijk van de schijf.

Directe zoekopties

U kunt het begin van een scène vinden met behulp van de tijd, hoofdstuknummers of titelnummers die op de dvd-schijf zijn opgenomen.

1. Raak in de dvd-spelermodus de toets [Chap] (hoofdstuk) aan.
2. Het keuzemenu Direct zoeken wordt weergegeven met de beschikbare zoekopties:
 - Titel
Een groot segment waarin de gegevensinhoud van een schijf is opgedeeld.
 - Hoofdstuk
Een klein segment waarin de gegevensinhoud van een schijf is opgedeeld.
 - Tijd
Een bepaald tijdstip op de schijf.
3. Raak de toets aan voor de gewenste directe zoekmethode.
4. Voer met het numerieke toetsenblok het nummer van de titel, het hoofdstuk of het tijdstip in dat u wilt afspeel.
5. Raak de toets [OK] aan om te bevestigen.

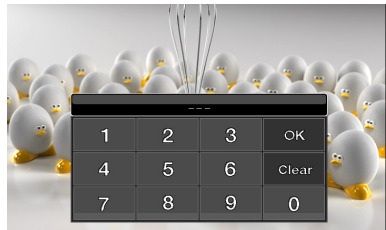

Het afspeel begint vanaf de scène waarvan u het nummer voor de titel, het hoofdstuk of het tijdstip heeft ingevoerd.

*Als het nummer voor de titel of het hoofdstuk of de tijd niet bestaat, of als zoeken met een titel-/ hoofdstuknummer niet is toegestaan, verandert het beeld niet.

Dvd-spelerbewerkingen

Afspelen herhalen

Met deze bewerking speelt u hoofdstukken van de dvd herhaaldelijk af.

1. Raak in de dvd-spelermodus de toets **[↶]** aan om een hoofdstuk te herhalen.
2. Raak de toets **[↶]** nogmaals aan om de titel te herhalen.
3. Raak de toets **[↶]** nogmaals aan om het herhaaldelijk afspelen uit te schakelen.

A→B herhalen

Selecteer de sequentie die u wilt afspelen.

1. Raak de toets **[A→B]** aan om de startpositie van de herhalingslus te selecteren.
2. Raak de toets **[A→B]** nogmaals aan om de eindpositie van de herhalingslus te selecteren. De herhalingslus begint.
3. Raak de toets **[A→B]** nogmaals aan om de herhaling te stoppen.

Het titelmenu gebruiken

Op dvd-schijven die twee of meer titels bevatten, kunt u het titelmenu voor afspelen selecteren.

1. Raak in de dvd-spelermodus tijdens het afspelen de toets **[TITLE]** aan. Het titelmenuscherm wordt weergegeven.
*Afhankelijk van de schijf kan het titelmenu niet worden opgeroepen.
2. Selecteer het gewenste menu-item met gebruik van de cursortoets.
3. Raak de toets **[ENT]** aan om de het geselecteerde menu-item op te geven.
4. Raak de toets **[Back]** (Terug) aan om het toetsenblok te verbergen.

Het toetsenblok verplaatsen

Wanneer de menu-items slecht zichtbaar zijn door de toetsenblokknoppen, kunt u de toets **[Left]** (Links) of **[Right]** (Rechts) aanraken om het toetsenblokpaneel naar de andere kant van het scherm te verplaatsen.

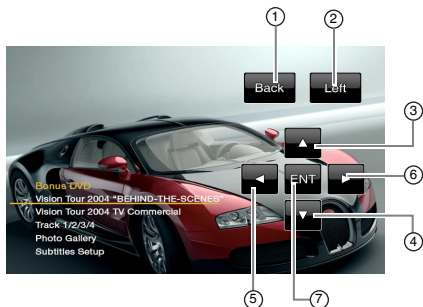

- | | |
|--------------------------|----------------------------|
| 1- Terugtoets | 5- Toets Links selecteren |
| 2- Toets links | 6- Toets Rechts selecteren |
| 3- ToetsOmhoogselecteren | 7- Entertoets |
| 4- ToetsOmlaagselecteren | |

Tussen talen schakelen

Op schijven die twee of meer audiosporen of audiotalen bevatten, kunt u tijdens het afspelen tussen de sporen of talen schakelen.

1. Raak tijdens het afspelen de audiotoets **[AUDIO]** aan.
 - Elke keer dat u op de toets drukt, schakelt u tussen de audiosporen.
 - Het kan even duren voordat een ander audiospoor wordt weergegeven.
 - * Afhankelijk van de schijf kunnen hoogstens 8 audiosporen zijn opgenomen. Zie voor details het etiket van de schijf: **(8)** geeft aan dat 8 audiosporen zijn opgenomen.)
 - * De standaardtaalinstelling wordt hersteld wanneer de eenheid wordt ingeschakeld en wanneer een schijf wordt vervangen. Als de schijf de standaardtaal niet bevat, wordt de standaardtaal op de schijf geselecteerd.
 - * Afhankelijk van de schijf werkt schakelen mogelijk niet, of niet voor bepaalde scènes.
2. Het scherm van de dvd-spelermodus wordt na 3 seconden verborgen nadat u een selectie heeft gemaakt.

Schakelen tussen ondertiteltalen

Op schijven die twee of meer ondertitel-talen bevatten, kunt u tijdens het afspelen tussen de ondertiteltalen schakelen.

1. Raak de toets **[Sub.T]** aan tijdens het afspelen. Elke keer dat u op de toets drukt, schakelt u tussen de ondertiteltalen.
 - Het kan even duren voordat een andere ondertiteling wordt weergegeven.
 - * Afhankelijk van de schijf kunnen hoogstens 32 ondertiteltalen zijn opgenomen. Zie voor details het etiket van de schijf: **(8)** geeft aan dat 8 soorten ondertiteling zijn opgenomen.)
 - * Afhankelijk van de schijf werkt schakelen mogelijk niet, of niet voor bepaalde scènes.
2. Het scherm van de dvd-spelermodus wordt na 3 seconden verborgen nadat u een selectie heeft gemaakt.
3. Raak om de ondertiteling uit te schakelen de toets **[Sub.T]** (Ondertiteling) aan totdat de ondertiteling wordt uitgeschakeld.

Dvd-spelerbewerkingen

Schakelen tussen hoeken

Op dvd-schijven waarop videobeelden in twee of meer hoeken zijn opgenomen, kunt u tijdens het afspelen tussen de hoeken schakelen.

1. Druk tijdens het afspelen op de knop **[ANGLE]** (Hoek) op de afstandsbediening. Elke keer dat u op de toets drukt, schakelt u tussen de hoeken.

* Het kan even duren voordat een andere hoek wordt weergegeven.

* Afhankelijk van de schijf kunnen hoogstens 9 hoeken zijn opgenomen. Zie voor details het etiket van de schijf: (21) duidt op meerdere hoeken.)

* Afhankelijk van de schijf wordt de hoek naadloos gewijzigd of bevriest het beeld kort.

* Afhankelijk van de schijf werkt schakelen mogelijk niet, of niet voor bepaalde scènes.

* Afhankelijk van de schijf kunnen scènes worden afgespeeld in twee of meer hoeken.

De afspelerstatus weergeven

Raak de toets **[Info]** aan in de dvd-spelermodus om de afspelerstatus weer te geven.



MP3/WMA /CD afspelen



- | | |
|-----------------------------------|--|
| 1- Toets Afspelen/
Onderbreken | 8- Lijsttoets |
| 2- Toets Uitwerpen | 9- Toets Doorspoelen |
| 3- Toets Hoofdmenu | 10- Toets Terugspoelen |
| 4- Stoptoets | 11- Media-informatie |
| 5- Toets Vorige track | 12- Gebruikersinformatie
(Naam, Artiest, Album) |
| 6- Toets Volgende track | 13- Afspeelnummer track |
| 7- Toets Audio-instellingen | 14- Afspeeltijd track |

Afspelen onderbreken

1. Raak de toets **[P]** aan om het afspelen te onderbreken.
2. Raak de toets **[P]** nogmaals aan om het afspelen te hervatten.

Een track overslaan (zoeken)

Raak de toets **[L]** of **[R]** aan tijdens het afspelen. Elke keer dat u de toets aanraakt, wordt een track overgeslagen. Het volgende nummer wordt direct afgespeeld.

- Wanneer u de toets **[R]** aanraakt, wordt de volgende track vanaf het begin afgespeeld.
- Wanneer u de toets **[L]** aanraakt, wordt de huidige track vanaf het begin afgespeeld. Wanneer u deze toets binnen 5 seconden nogmaals aanraakt, wordt de vorige track vanaf het begin afgespeeld.

Doorspoelen en terugspoelen

1. Raak de toets **[F]** of **[B]** aan tijdens het afspelen. De media wordt met een snelheid van 2x door- of teruggespoeld.
2. Raak de toets nogmaals aan om met een snelheid van 4x, 8x en 16x door of terug te spoelen. Raak nogmaals aan om normale weergavesnelheid te hervatten.

De tracks scannen

1. Raak de toets **[List]** (Lijst) aan om het scherm met tracklijst weer te geven.
2. Raak de toets **[Scan]** (Scannen) aan om de eerste 10 seconden van elke track op de schijf af te spelen.

Zoeken met tracknummer

Op deze manier kunt u een track zoeken aan de hand van de tracknummers op de cd.

1. Raak de toets **[List]** (Lijst) aan om het scherm met tracklijst weer te geven.
2. Raak de toets **[Key]** (Toets) aan om het numerieke toetsenblok weer te geven.
3. Voer met het numerieke toetsenblok het tracknummer in dat u wilt afspelen.
4. Raak de toets **[OK]** aan om te bevestigen.
 - Als het ingevoerde tracknummer niet bestaat of als zoeken met een tracknummer niet is toegestaan, keert de eenheid terug naar het scherm met de tracklijst.

Dvd-spelerbewerkingen

Een track selecteren op het tracklijstscherf

Met deze functie kunt u tracks uit een lijst selecteren.

1. Raak de toets **[List]** (Lijst) aan om het scherm met tracklijst weer te geven.
2. Raak het tracknummer in de lijst aan. De geselecteerde track wordt afgespeeld.
3. Wanneer de gewenste track niet wordt weergegeven, raakt u de toets  of  aan om door de tracklijst te bladeren.
4. Raak de toets voor het gewenste tracknummer in de lijst aan. De geselecteerde track wordt afgespeeld.
5. Raak de toets **[List]** (Lijst) aan om terug te gaan naar het hoofdscherf.

Afspelen stoppen

1. Raak de toets  aan om het afspelen te stoppen.

Audio-instellingen

1. Raak de toets **[Audio Settings]** (Audio-instellingen) aan om naar het audiomenu te gaan.

Andere afspeelfuncties

1. Raak de toets **[List]** (Lijst) aan om het scherm met tracklijst weer te geven.

2. Raak de toets aan voor de gewenste functie

Herhalen : Raak eenmaal aan om een track te herhalen. Raak dezelfde toets nogmaals aan om herhalen uit te schakelen.

- In het infovenster boven de tracklijst worden herhaalsymbolen weergegeven.

Willekeurige volgorde : Raak de toets aan om de tracks in willekeurige volgorde af te spelen. Raak de toets nogmaals aan om de functie uit te schakelen.

- In het infovenster boven de tracklijst wordt een symbool voor willekeurige volgorde weergegeven.

NAAR MP3/WMA LUISTEREN

Deze eenheid is compatibel met ID3-labels.

Deze eenheid ondersteunt ID3-labels versie 2.4, 2.3, 1.1 en 1.0.

In de weergave geeft deze eenheid voorrang aan labels versie 2.3 en 2.4.

Nadat een USB-apparaat in de USB-ingang is gestoken, of nadat een schijf is geladen, wordt de afspeelmodus automatisch ingeschakeld.

Wat is mp3/WMA?

Mp3 is een audiocompressiemethode die is geclassificeerd als audiolaag 3 van de MPEG-norm.

WMA is een audiocompressiemethode die is ontwikkeld door Microsoft Corporation.

Deze audiocompressiemethoden zijn standaardindelingen voor pc-gebruikers geworden.

Met deze functies worden audiogegevens teruggebracht tot ongeveer 10 procent van de originele omvang, terwijl

de geluidskwaliteit goed blijft. Dit betekent dat ongeveer 10 cd's op een cd-r- of cd-rw-schijf kunnen worden opgenomen. Zo kunt u langer muziek luisteren zonder cd's te hoeven verwisselen.

Opmerking:

- Bepaalde cd's die als cd-r/w zijn opgenomen, zijn mogelijk niet bruikbaar.

Labeltitels van mp3-/WMA-bestanden weergeven

Labelinformatie als titel, artiest en album kan worden weergegeven voor mp3-/WMA-bestanden die zulke gegevens bevatten.

Voorzorgsmaatregelen voor het maken van een mp3-schijf

• Bestandsextensies

1. Voeg altijd een bestandsextensie met tekens met een enkele byte toe: ".MP3" of ".mp3" voor een mp3-bestand en ".WMA" of ".wma" voor een WMA-bestand. Als u een andere bestandsextensie dan deze opgeeft of geen bestandsextensie toevoegt, kan het bestand niet worden afgespeeld. Daarnaast worden bestanden mogelijk niet naar behoren worden afgespeeld als u hoofdletters en kleine letters door elkaar gebruikt.
2. Andere bestanden dan mp3-/WMA-bestanden kunnen niet worden afgespeeld. Wanneer u bestanden afspeelt met een niet-ondersteunde indeling, worden deze overgeslagen en kunnen de bewerkingen scannen, willekeurige volgorde en herhaald afspelen worden geannuleerd.

• Bestand en schijf niet ondersteund

- Bestanden met de volgende extensies en bestanden of schijven van de volgende types worden niet ondersteund: *.AAC, *.DLF, *.M3U, *.PLS, MP3 PRO-bestanden bestanden met DRM, open-sessieschijven.

• Logische indeling (bestandssysteem)

1. Selecteer wanneer u een mp3-/WMA-bestand op een schijf brandt, "ISO9660 niveau 1 of 2 (zonder expansie-indeling)" als de software-indeling voor het branden. Normaal afspelen werkt mogelijk niet als de schijf in een andere indeling is opgenomen.
2. De mapnaam en bestandsnaam kunnen worden weergegeven als de titel tijdens het afspelen van mp3-/WMA-bestanden, maar de titel van de mapnaam en bestandsnaam mag hoogstens 31 letters en cijfers van een enkele byte bevatten (inclusief extensie). Het invoeren van meer letters of cijfers kan een onjuiste weergave als gevolg hebben.

• Bestands- en mapnamen invoeren

Er kunnen uitsluitend map- en bestandsnamen worden ingevoerd en weergegeven die tekens bevatten uit de codelijst. Wanneer u andere tekens gebruikt, worden de bestands- en mapnamen onjuist weergegeven.

• Bescherming tegen elektronische schokken

10 seconden voor CD-DA (CDA) 45 seconden voor MP3 opgenomen op 44.1 kHz, 128kbps 90 seconden voor WMA opgenomen op 44.1 kHz, 128 kbps

- **Mapstructuur**
Een schijf met een map die meer dan 8 hiërarchische niveaus bevat, is in strijd met ISO9660, waardoor afspelen onmogelijk is.
- **Aantal bestanden of mappen**
 1. Het maximum aantal mappen is 2 (inclusief hoofdmap). Het maximum aantal bestanden is 1500 (maximaal 1500 per map). Dit is het maximum aantal tracks dat kan worden afgespeeld.
 2. Tracks worden afgespeeld in de volgorde waarop deze op de schijf zijn opgenomen. (Tracks worden mogelijk niet altijd afgespeeld in de volgorde die op de pc wordt weergegeven.)
- Er kan een storing hoorbaar zijn, afhankelijk van het type coderingssoftware dat bij het opnemen is gebruikt.
- Wanneer een track met VBR (variabele bitsnelheid) is opgenomen, kan de afspeeltijd van die track iets afwijken van de werkelijke afspeeltijd. De aanbevolen VBR-waarde ligt bovendien tussen 32 kbps en 320 kbps.
- Nadat een schijf is geselecteerd, wordt de afspeelmodus automatisch ingeschakeld.

Dvd-spelerbewerkingen

Mp3-mappen afspelen

Bij het selecteren voor afspelen (map zoeken, bestand zoeken of map selecteren) worden bestanden en mappen geopend in de volgorde waarin deze naar de media zijn geschreven. De verwachte afspeelvolgorde kan daarom afwijken van de werkelijke afspeelvolgorde. U kunt de volgorde waarin mp3-/WMA-bestanden worden afgespeeld, instellen door bestandsnamen te laten beginnen met nummers op volgorde, zoals "01" tot "99". Hier volgt een voorbeeld van de map-/bestandshierarchie van een medium voor map zoeken, bestand zoeken of map selecteren. Zie het onderstaande diagram.

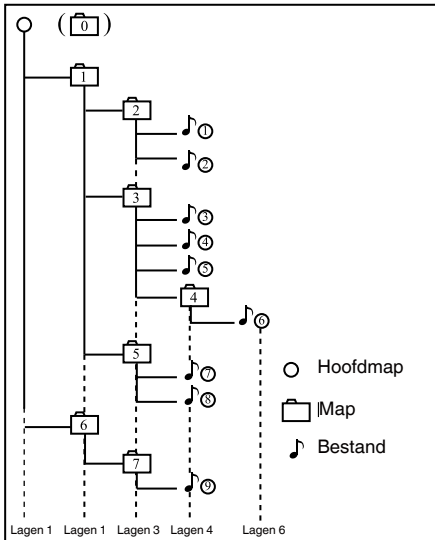

De speler herkent slechts drie mapniveaus en geeft geen mappen weer die uitsluitend andere mappen bevatten. In het bovenstaande voorbeeld geeft de eenheid mappen **2, 3, 5 en 7 weer, maar niet map 1 en 6, aangezien die uitsluitend andere mappen bevatten.**

DivX-bestanden afspelen

Dit systeem kan DivX-filmbestanden vanaf een schijf afspelen.

- Officieel DivX®-gecertificeerd product
- Speelt alle versies van DivX®-video af (waaronder DivX® 6) met standaardweergave van DivX®-mediabestanden.

Wat is DivX?

DivX is een populaire mediatechnologie, ontwikkeld door DivX, Inc. DivX-mediabestanden bevatten sterk gecomprimeerde videogegevens van hoge visuele kwaliteit, die relatief weinig ruimte innemen. DivX-bestanden kunnen ook geavanceerde mediafuncties bevatten als menu's, ondertiteling en alternatieve audiosporen. Er zijn veel DivX-mediabestanden online beschikbaar voor downloaden en u kunt van uw persoonlijke inhoud uw eigen DivX-media maken met eenvoudig te gebruiken hulpmiddelen op DivX.com.

USB-bewerkingen

Dit systeem kan audiobestanden (mp3/WMA) afspelen die zijn opgeslagen op een USB-geheugen van de klasse UMS. U kunt uw USB-geheugen eenvoudig gebruiken als audioapparaat door de gewenste audiobestanden naar het geheugen te kopiëren.

Opmerking:

- Dit systeem werkt niet of niet naar behoren met bepaalde types USB-geheugen.
- Bestanden die zijn beschermd met DRM, kunnen niet worden afgespeeld.

Opmerkingen over het gebruik van USB-geheugens

- **Algemene opmerkingen**
- Wanneer geen gegevens aanwezig zijn, wordt het bericht "NO FILE" (Geen bestand) weergegeven.
- **Opmerkingen over mp3-/WMA-bestanden**
- Dit systeem kan in een USB-geheugen opgeslagen mp3-/WMA-bestanden afspelen.
- Dit systeem kan in een USB-geheugen opgeslagen DivX-bestanden afspelen.
- Stel de samplefrequentie in op:
 - Voor mp3-bestanden:
 - MPEG1 Layer3: 32, 44,1, of 48 kHz
 - MPEG2 Layer3: 16, 22,05, of 24 kHz
 - MPEG2.5 Layer3: 8, 11,025, of 12 kHz
 - Voor WMA-bestanden: 32, 44,1, of 48 kHz
- Stel de bitsnelheid in op:
 - Voor mp3-bestanden:
 - MPEG1 Layer3: 32 tot 320 kbps (VBR)
 - MPEG2 Layer3: 16 tot 160 kbps (VBR)
 - MPEG2.5 Layer3: 16 tot 160 kbps (VBR)
 - Voor WMA-bestanden: 32, 48, 64, 80, 96, 128, 160 of 192 kbps
- Voeg de volgende bestandsextensie toe met tekens met een enkele byte:
 - Voor MP3-bestanden: ".MP3" of ".mp3"
 - Voor WMA-bestanden: ".WMA" of ".wma"
- **Opmerkingen over de mapstructuur**
 - De mapstructuur mag niet meer dan 8 hiërarchische niveaus bevatten. Anders is afspelen onmogelijk.
 - Het maximaal toegestane aantal mappen is 200 (inclusief hoofdmap en mappen zonder mp3-/WMA-bestanden).
 - Het maximaal toegestane aantal bestanden in een map is 1500.
 - Het maximum toegestane aantal bestanden in alle mappen is 1500.
 - U kunt de mp3- en WMA-bestanden in dezelfde map opslaan.
- **Opmerkingen over labeltitels**
 - De beperkingen voor de labeltitels zijn dezelfde als die voor de mp3-/WMA-modus.
- **Mapweergave in de mappenlijst**
 - De beperkingen voor de mapweergave zijn dezelfde als die voor de mp3/WMA-modus.

De USB-geheugenmodus selecteren

Sluit uw USB-geheugen aan op de USB-connector. Raak de toets [USB] op het hoofdmenuscherm aan; het systeem gaat over op de USB-modus en het afspelen wordt gestart.

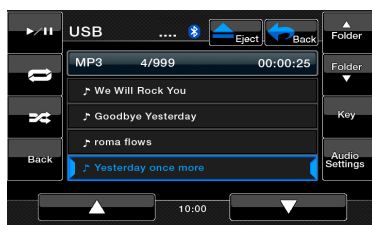

Bestanden afspelen in het USB-geheugen

De bewerkingen van de USB-geheugenmodus zijn dezelfde als voor de dvd-modus. Zie mp3/WMA/cd afspelen.

iPod-bewerkingen

iPods/iPhones kunnen eenvoudig worden aangesloten met behulp van de connectorkabel die met de iPod/iPhone wordt geleverd, maar in dit geval kunt u alleen geluid afspelen. Als u videofilms op de iPod/iPhone op deze eenheid wilt afspelen, is een speciale connectorkabel (CCA-750) vereist, die u uitzonderlijk kunt kopen.

Opmerking:

- Dit systeem werkt niet of niet naar behoren met niet-ondersteunde versies.
- Zie voor gedetailleerde informatie over ondersteunde iPod-/iPhone-modellen onze homepage: www.clarion.com.

Opmerkingen over het gebruik van Apple iPod/iPhone

- Sluit geen iPod/iPhone aan op deze eenheid als er een hoofdtelefoon is aangesloten op de iPod/iPhone.
- Nadat de iPod/iPhone is aangesloten op deze eenheid, zijn de knoppen van de iPod uitgeschakeld voor werking in de muziekmodus.
- Gebruik de knoppen van de iPod niet in de videomodus.
- In de iPod-modus wordt een speciaal iPod/iPhone-beheerscherm weergegeven dat anders is dan de hoofdschermen van andere modi.
- Wanneer geen gegevens aanwezig zijn, blijft de display leeg.
- De iPod/iPhone wordt gebruikt met de equalizerfunctie uitgeschakeld.
- Stel de taalinstelling van de iPod/iPhone in als Nederlands voordat u verbinding maakt met uw iPod/iPhone. Bepaalde tekens van andere talen worden mogelijk niet juist weergegeven in dit systeem.
- **Voorzorgsmaatregelen voor batterijgebruik**

Als de iPod/iPhone op deze eenheid is aangesloten terwijl de interne batterij van de iPod/iPhone leeg is, werkt deze functie mogelijk niet naar behoren. U moet de iPod/iPhone aansluiten nadat de lege batterij is vervangen.

De iPod-audiomodus selecteren

Sluit uw iPod/iPhone aan op de USB-connector. Het systeem herkent het aangesloten apparaat automatisch en de knop **[iPod Audio]** in het hoofdmenu wordt ingeschakeld.



Als er al een iPod/iPhone is aangesloten

Raak de toets **[iPod]** aan op het hoofdmenuscherm. Het systeem gaat over op de iPod-modus en begint met afspelen vanaf de vorige positie.

Bedieningstoetsen

iPod-audiomodusscherm

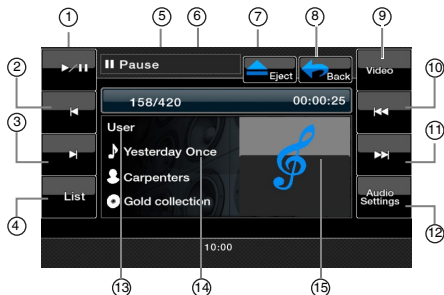

- | | |
|--|--------------------------------------|
| 1- Toets Afspelen/
Onderbreken | 8- Toets Hoofdmenu |
| 2- Toets Terugspoelen | 9- Toets Video/Muziek |
| 3- Toets Doorspoelen | 10- Toets Vorige track |
| 4- Lijsttoets | 11- Toets Volgende track |
| 5- Informatie over de
afspeelstatus | 12- Toets Audio-instellingen |
| 6- Aanduiding verstreken
afspeeltijd nummer | 13- EQ |
| 7- Toets Uitwerpen | 14- Gedeelte met huidige
ID3-info |
| | 15- Hoes |

Toets [Play/Pause] (Afspelen/onderbreken)

- Gebruik om af te spelen en te onderbreken.
 - (1). Raak de toets aan tijdens het afspelen. Het afspelen wordt onderbroken.
 - (2). Raak de toets nogmaals aan om het afspelen te hervatten.

Toets [Fast Backward] (Terugspoelen)

- Raak deze toets aan om de geselecteerde track terug te spoelen.

Toets [Fast Forward] (Doorspoelen)

- Raak deze toets aan om de geselecteerde track door te spoelen.

Toets [List] (Lijst)

- Raak de toets List (Lijst) aan om het menuscherm weer te geven waarop u tracks kunt uitzoeken om af te spelen.

Toets [Video/Music] (Video/muziek)

- Raak deze toets aan om te schakelen tussen video- en muziekmodus.

Toets [Previous Track] (Vorige track)

- Raak deze toets aan om de vorige track af te spelen.
- Raak deze toets aan om af te spelen vanaf het begin van de huidige track (2 seconden afspelen)

Toets [Next Track] (Volgende track)

- Raak deze toets aan om de volgende track af te spelen.

Toets [Audio Settings] (Audio-instellingen)

- Raak deze toets aan om te schakelen naar het audiomenu voor de audio-instellingen.

iPod-audiolijstscherm

Raak de toets [List] (Lijst) aan om het menuscherm weer te geven waarop u tracks kunt uitzoeken om af te spelen.

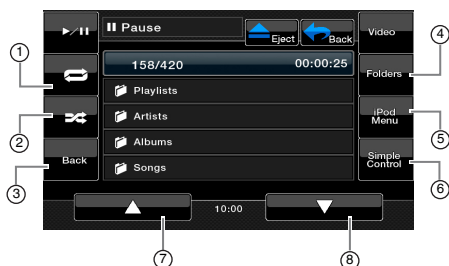

- | | |
|---|----------------------------------|
| 1- Toets Afspelen herhalen | 5- Toets iPod-menu |
| 2- Toets Afspelen in
willekeurige volgorde | 6- Toets Eenvoudige
bediening |
| 3- Terug naar iPod-scherm. | 7- Toets Pagina omhoog |
| 4- Toets Mappen | 8- Toets Pagina omlaag |

Toets [Repeat play] (Afspelen herhalen)

- Raak deze toets aan om de geselecteerde track te herhalen.

Toets [Shuffle play] (Afspelen in willekeurige volgorde)

- Raak deze toets aan om de tracks in willekeurige volgorde af te spelen.

Toets [Folders] (Mappen)

- Raak deze toets aan om terug te keren naar het hoofdscherm voor het zoeken naar tracks.

Toets [iPod Menu] (iPod-menu)

- Raak deze toets aan om terug te keren naar het vorige menu.

Toets [Simple Control] (Eenvoudige bediening)

- Raak deze toets aan om eenvoudige bedieningsmodus weer te geven.

Toets [Page up] (Pagina omhoog)

- Raak deze toets aan om naar boven te bladeren in de tracklijst.

Toets [Page down] (Pagina omlaag)

- Raak deze toets aan om naar beneden te bladeren in de tracklijst.

iPod-bewerking

iPod-audio eenvoudige bediening

Raak de toets **[Simple Control]** aan om eenvoudige bedieningsmodus weer te geven.



- | | |
|--|-------------------------------------|
| 1- Toets Afspelen/
Onderbreken | 6- Terug naar hoofdmenu |
| 2- Toets Terugspoelen | 7- Videotoets |
| 3- Toets Doorspoelen | 8- Toets Vorige track |
| 4- Informatie over de
afspeelstatus | 9- Toets Volgende track |
| 5- Toets Uitwerpen | 10- Terug naar iPod-
audioscherm |

Toets Afspelen/Onderbreken

- Gebruik om af te spelen en te onderbreken.
 - (1). Raak de toets aan tijdens het afspelen. Het afspelen wordt onderbroken.
 - (2). Raak de toets nogmaals aan om het afspelen te hervatten.

Toets **[Fast Backward]** (Terugspoelen)

- Raak deze toets aan om de geselecteerde track terug te spoelen.

Toets **[Fast Forward]** (Doorspoelen)

- Raak deze toets aan om de geselecteerde track door te spoelen.

Toets **[Video]**

- Raak deze toets aan om te schakelen naar de videomodus.

Toets **[Previous Track]** (Vorige track)

- Raak deze toets aan om de vorige track af te spelen.
- Raak deze toets aan om af te spelen vanaf het begin van de huidige track (2 seconden afspelen)

Toets **[Next Track]** (Volgende track)

- Raak deze toets aan om de volgende track af te spelen.

iPod-videomoduscherm

Wanneer u een iPod/iPhone met videofunctie aansluit via de optionele connectorkabel voor iPod/iPhone met video, kunt u de video- en diavoorstellingsgegevens van de iPod/iPhone bekijken op de display van deze eenheid (en op de achtermonitor, als die is aangesloten).

Opmerking:

Sluit geen iPod/iPhone op deze eenheid aan wanneer een item uit de videoafspeellijsten is geselecteerd op de iPod/iPhone.

1. Raak de toets **[Video]** aan op het menuscherm van de audiomodus van de iPod. Het iPod-videoscherm wordt weergegeven.

2. Selecteer het gewenste type video door het menu aan te raken. De video wordt afgespeeld.

Opmerking:

- Videoweergave is niet beschikbaar op alle iPod-/iPhone-apparaten. Neem contact op met uw Clarion-verkoper voor details. Een optionele connectorkabel of accessoire kan vereist zijn voor deze functie.
3. Raak het scherm aan om het afspelen te stoppen. het iPod-videomenu wordt weergegeven.
4. Raak de toets **[Music]** (Muziek) aan om terug te keren naar het iPod-audioscherm.

Opmerking:

- "AUDIO ONLY" (Uitsluitend audio) wordt weergegeven wanneer de auto in beweging is.
- Beeldgegevens worden mogelijk niet weergegeven, afhankelijk van de status van de iPod/iPhone.
- De volume-instelling van de videogegevens is relatief lager dan van audiogegevens. Zorg ervoor dat u de volume-instelling verlaagt voordat u overgaat naar de andere modus.
- Selecteer de categorieën zonder geregistreerde track niet uit het iPod-menuscherm. De iPod/iPhone kan vastgelopen zijn. Als de iPod vastgelopen is, stelt u de iPod/iPhone opnieuw in volgens de instructies in de handleiding van de iPod/iPhone.
- Het kan gebeuren dat de audio niet helemaal synchroon loopt met de videobeelden.

iPod-bewerking

iPod-videolijstmodus scherm

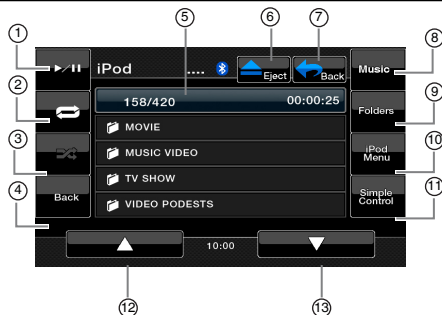

- | | |
|---|-----------------------------------|
| 1- Toets Afspelen/
Onderbreken | 7- Terug naar hoofdmenu |
| 2- Toets Afspelen herhalen | 8- Muziektoets |
| 3- Toets Afspelen in
willekeurige volgorde | 9- Toets Mappen |
| 4- Terug naar iPod-videolijst | 10- iPod-menu |
| 5- Aanduiding verstrekken
afspeeltijd nummer | 11- Toets Eenvoudige
bediening |
| 6- Toets Uitwerpen | 12- Toets Pagina omhoog |
| | 13- Toets Pagina omlaag |

Toets **[Play/Pause]** (Afspelen/onderbreken)

- Gebruik om af te spelen en te onderbreken.
 - (1). Raak de toets aan tijdens het afspelen.
Het afspelen wordt onderbroken.
 - (2). Raak de toets nogmaals aan om het afspelen te hervatten.

Toets **[Repeat play]** (Afspelen herhalen)

- Raak deze toets aan om de geselecteerde track te herhalen.

Toets **[Shuffle]** (Afspelen in willekeurige volgorde)

- Geen functie in deze modus.

Toets **[Video/Music]** (Video/muziek)

- Raak deze toets aan om te schakelen tussen video- en muziekmodus.

Toets **[Folders]** (Mappen)

- Raak deze toets aan om terug te keren naar het hoofdscherm voor het zoeken naar tracks.

Toets **[iPod Menu]** (iPod-menu)

- Raak deze toets aan om terug te keren naar het vorige menu.

Toets **[Simple Control]** (Eenvoudige bediening)

- Raak deze toets aan om eenvoudige bedieningsmodus weer te geven.

Toets **[Page up]** (Pagina omhoog)

- Raak deze toets aan om naar boven te bladeren in de tracklijst.

Toets **[Page down]** (Pagina omlaag)

- Raak deze toets aan om naar beneden te bladeren in de tracklijst.

Eenvoudige bedieningsmodus iPod-video



Bluetooth-modus

Bepaalde mobiele Bluetooth-telefoons bevatten audiofuncties en bepaalde draagbare audiospelers ondersteunen de Bluetooth-functie. Deze apparaten worden in deze handleiding "Bluetooth-audiospelers" genoemd. Dit systeem kan audiogegevens afspelen die op een Bluetooth-audiospeler zijn opgeslagen.

Opmerking:

- Dit systeem werkt niet of niet naar behoren met bepaalde types Bluetooth-audiospelers.
 - Zie voor gedetailleerde informatie over ondersteunde Bluetooth-audiospelers onze homepage: www.clarion.com
- Deze eenheid heeft een Bluetooth-indicator (📶) bovenin het scherm.
Wanneer de Bluetooth-functie is uitgeschakeld, is de indicator grijs.
Wanneer de Bluetooth-functie is ingeschakeld en de telefoon niet is aangesloten, knippert de indicator.
Als de telefoon is ingeschakeld, is de indicator verlicht.

De Bluetooth-modus selecteren

1. Raak de toets **[Bluetooth]** in het hoofdmenu om de Bluetooth-modus direct te activeren.
De standaardinstelling is OFF (Uit).
2. Het systeem gaat over op de Bluetooth-modus.

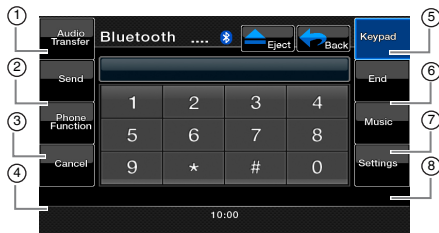

- | | |
|---------------------------|----------------------|
| 1- Toets Audio overzetten | 5- Toets Toetsenblok |
| 2- Toets Verzenden | 6- Toets Afsluiten |
| 3- Toets Telefoonfunctie | 7- Muziekttoets |
| 4- Toets Annuleren | 8- Instellingen |

Toets **[Audio Transfer]** (Audio overzetten)

Raak deze toets aan als u tijdens een gesprek de audio wilt overzetten van de eenheid naar de mobiele telefoon. U kunt een oproep alleen overzetten nadat deze is beantwoord. Raak de toets nogmaals aan om het gesprek weer over te zetten naar de hoofdeenheid.

Toets **[Send]** (Verzenden)

- Raak deze toets aan om een binnenkomende oproep te beantwoorden of om een oproep te plaatsen.

Toets **[Phone Function]** (Telefoonfunctie)

- Raak deze toets aan om het telefoonboek te openen

Toets **[Cancel]** (Annuleren)

- Raak deze toets aan om een toets te annuleren.

Toets **[Keypad]** (Toetsenblok)

- Raak aan om het numerieke toetsenblok te openen.

Toets **[End]** (Afsluiten)

- Raak deze toets aan om een binnenkomende oproep te beantwoorden of om een oproep te plaatsen.

Toets **[Music]** (Muziek)

- Raak aan om de Bluetooth-muziekfunctie te openen.

Toets **[Settings]** (Instellingen)

- Raak deze toets aan om de Bluetooth-instellingen te openen.

Uw Bluetooth-apparaat registreren (Koppelen)

U kunt maximaal 1 Bluetooth-apparaat registreren. Het vereiste wachtwoord voor het koppelen van de telefoon aan de eenheid is "1234".

1. Raak op het scherm de toets **[Settings]** (Instellingen) aan.
2. Raak op het instellingenschermd de toets **[Pair mode]** (Koppelmodus) aan.
3. Raak de toets **[Pairing]** (Koppelen) aan om het koppelingsproces te beginnen.

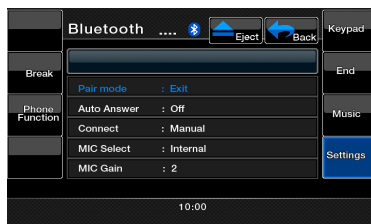

4. De mobiele telefoon kan vragen om bevestiging van de Bluetooth-verbinding en om invoer de wachtwoordcode van deze eenheid. Voer deze handelingen uit volgens het weergegeven bericht.
5. Wanneer de koppeling is voltooid, wordt het geregistreerde Bluetooth-apparaat ingesteld als huidige apparaat. De Bluetooth-indicator wordt opgelicht.

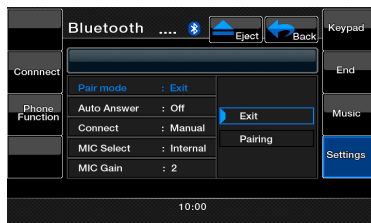

Bluetooth-modus

Opmerking:

- U kunt een Bluetooth-audiospeler die al is geregistreerd, niet nogmaals registreren.

De Bluetooth-audiospeler beheren

Opmerking:

- Soms kan, afhankelijk van de omgeving, afgespeeld geluid gefragmenteerd worden. Ook kan bij het schakelen ruis ontstaan.

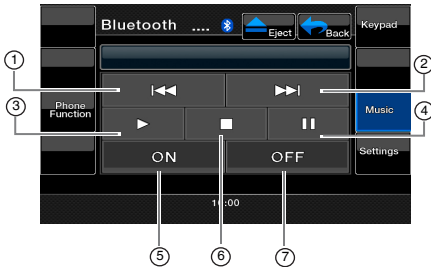

- 1- Toets [⏮]
- 2- Toets [⏭]
- 3- Toets [▶]
- 4- Toets [🎵]
- 5- Toets [ON] (Aan)
- 6- Toets [▶]
- 7- Toets [OFF] (Uit)

Muziek afspelen

Nadat een verbinding met een Bluetooth-audiospeler tot stand is gebracht, wordt de afspeelmodus automatisch ingeschakeld.

- Wanneer afspelen niet begint, raakt u de toets [▶] aan.

Afspelen onderbreken

1. Raak de toets [⏏] aan tijdens het afspelen. Het afspelen wordt onderbroken.
2. Raak de toets [▶] aan om het afspelen te hervatten. Het afspelen wordt hervat.

Een track overslaan (zoeken)

1. Raak tijdens het afspelen toets [⏮] of [⏭] aan. Elke keer dat u de toets aanraakt, wordt een track overgeslagen. Het volgende nummer wordt direct afgespeeld.

Opmerking:

- *Beheerfuncties als afspelen, onderbreken en tracks overslaan zijn niet op alle apparaten beschikbaar.*

Afspelen stoppen

1. Raak de toets [⏏] aan tijdens het afspelen. Het afspelen wordt gestopt.
2. Raak de toets [▶] aan om het afspelen te hervatten. Het afspelen wordt hervat.

[ON] (Aan)

- Raak deze toets aan om de muziek aan te sluiten.

[OFF] (Uit)

- Raak deze toets aan om de muziek aan te sluiten. De BT-telefoonmodus selecteren
1. Raak de toets [Back] aan om het menu scherm weer te geven.
 2. Raak de toets [Bluetooth] aan om Bluetooth-modus te selecteren.
 3. Raak de toets [Keypad] aan om BT-telefoonmodus te selecteren. Het telefoonscherm wordt weergegeven.
 - Wanneer de verbinding met een Bluetooth-telefoonscherm tot stand is gebracht, worden het pictogram en de signaalniveau-indicator weergegeven boven in het scherm.

De BT-telefoonmodus selecteren

1. Raak de toets [Back] aan om het menu scherm weer te geven.
2. Raak de toets [Bluetooth] aan om Bluetooth-modus te selecteren.
3. Raak de toets [Keypad] aan om BT-telefoonmodus te selecteren. Het telefoonscherm wordt weergegeven.
 - Wanneer de verbinding met een Bluetooth-telefoon tot stand is gebracht, worden het pictogram en de signaalniveau-indicator boven in het scherm weergegeven.

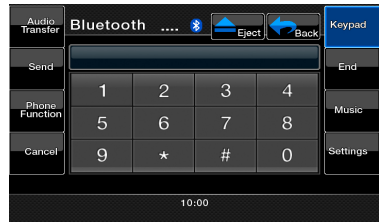

De telefoonfuncties instellen

1. Raak de toets [Setting] (Instelling) aan om het scherm met telefooninstellingen weer te geven.

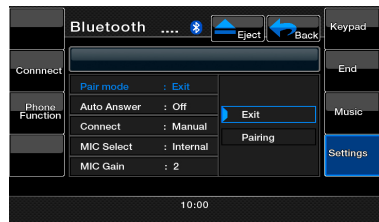

2. Stel het gewenste item in. Zie de volgende gedeelten voor details.

Bluetooth-modus

Automatische verbinding instellen

Het systeem verbindt de mobiele telefoon automatisch opnieuw nadat de verbinding is verbroken of het systeem opnieuw is opgestart.

- De standaardfabrieksinstelling is "Manual" (Handmatig). Raak de toets **[Manual]** (Handmatig) of **[Auto]** (Automatisch) van het item **[Connect]** (Verbinding) aan om de functievoorkeur in te stellen

Microfoon selecteren

U kunt de gewenste microfoon selecteren.

- De standaardfabrieksinstelling is "Internal" (Intern). Raak de toets **[External]** (Extern) of **[Internal]** (Intern) van het item **[MIC Select]** (Microfoonselectie) aan om de functie in te stellen.

Microfoonversterking instellen

1. U kunt het invoerniveau van de microfoon in 6 niveaus bijstellen.
 - De standaardfabrieksinstelling is "3".

Opmerking:

- *Het invoerniveau van de microfoon kan worden beïnvloed door de omgeving. Stel het niveau bij wanneer de gesprekspartner een ontvangstprobleem ondervindt.*

2. Raak de niveau-indicator van de toets **[MIC Gain]** (Microfoonversterking) aan om het invoerniveau bij te stellen.

Opmerking:

- *U kunt met uw gesprekspartner praten door de interne microfoon te gebruiken. Wanneer u met de huidige communicatietoestand of de gebruikte telefoon moeilijk verstaanbaar bent voor uw gesprekspartner, gebruikt u de optionele microfoon (RCB-199) en stelt u Microphone Select (Microfoonselectie) in als "External" (Extern). Het geluid wordt verbeterd, maar ruis kan nog steeds hoorbaar zijn, afhankelijk van de communicatietoestand.*

Telefoonbewerkingen

Opmerking:

- *Voor uw eigen veiligheid is op dit systeem de belfunctie uitgeschakeld wanneer de auto in beweging is. Zorg ervoor dat u de auto stopt en de handrem aantrekt.*

Bellen met behulp van het tiencijferige toetsenblok

1. Raak de toets **[Keypad]** (Toetsenblok) aan om het toetsenblokscherm weer te geven.
2. Voer het telefoonnummer in met behulp van het tiencijferige toetsenblok dat op het scherm wordt weergegeven.
3. Raak de toets **[Send]** (Verzenden) aan om het ingevoerde nummer te bellen.
 - Het volgende telefoononderbrekingscherm wordt tijdens een telefoongesprek weergegeven.



- Raak de toets **[Audio Transfer]** (Audio overzetten) aan om de handsfree-functie uit te schakelen en met de mobiele telefoon verder te bellen. Raak om terug te keren naar de handsfree-modus de toets **[Audio Transfer]** (Audio overzetten) aan.
4. Wanneer de oproep is beëindigd, drukt u op de toets **[End]** (Afluiten) om op te hangen. De display keert terug naar het vorige modusscherm voordat de BT-telefoonmodus wordt ingeschakeld.

Opmerking:

- *Afhankelijk van de mobiele telefoon wordt het telefoononderbrekingscherm mogelijk afgesloten en wordt de verbinding met dit systeem mogelijk afgesloten wanneer de privémodus wordt ingeschakeld.*

De telefoonboekgegevens ophalen

Door de telefoonboekgegevens te verzenden kunt u een oproep plaatsen met de telefoonboekfunctie van deze eenheid.

1. Voer de Object push-overdracht van de telefoonboekgegevens op de huidige mobiele telefoon uit. Zie de gebruikershandleiding van de mobiele telefoon voor details over deze bewerking.

Opmerking:

- *Bepaalde mobiele telefoons kunnen de telefoonboekgegevens mogelijk niet overzetten.*
- *De verzending van de telefoonboekgegevens kan veel tijd in beslag nemen. Er kunnen geen oproepen worden geplaatst tijdens gegevensoverdracht.*
- *Op bepaalde mobiele telefoons kunnen de telefoonboekgegevens mogelijk niet worden verzonden wanneer de handsfree-modus is ingeschakeld of wanneer de telefoon ook is geregistreerd in de Bluetooth-modus. In dat geval schakelt u deze functies uit op de mobiele telefoon voordat u de Object push-overdracht uitvoert.*
- *Op bepaalde mobiele telefoons worden telefoonboekgegevens mogelijk automatisch overgezet.*

Een oproep plaatsen met behulp van het telefoonboek

U kunt de telefoonboekgegevens van de mobiele telefoon gebruiken om vanaf deze eenheid een oproep te plaatsen.

Opmerking:

- Voordat u deze functie gebruikt, moeten de telefoonboekgegevens van de mobiele telefoons zijn overgezet.
 - Uitsluitend de telefoonboekgegevens met ten minste een geregistreerd telefoonnummer worden weergegeven op het telefoonboekscherm.
1. Raak de toets **[Phone Function]** aan om het telefoonlogboekscherm weer te geven.
 2. Selecteer **[My Phonebook]** (Mijn telefoonboek) of **[SIM Phonebook]** (SIM-telefoonboek) om het gewenste telefoonboek weer te geven.
 3. Raak de toets van de naam die u wilt opbellen aan. Raak de toets **[▲]** of **[▼]** aan om door de lijst te bladeren. Wanneer u de alfabettoets aan de rechterkant van het scherm aanraakt, bladert u naar het item dat begint met het opgegeven teken.
 4. Raak de gewenste selectie aan die u wilt bellen. Wanneer de oproep is beëindigd, drukt u op de toets **[End]** (Afsluiten) om op te hangen.

Een oproep plaatsen met behulp van belgeschiedenis

Het systeem onthoudt de gedraaide nummers en ontvangen oproepen in het handsetgeheugen. U kunt een nummer bevestigen en draaien om een oproep op deze eenheid te plaatsen.

1. Raak de toets **[Phone Function]** (Telefoonfunctie) aan.. De geschiedenislijst wordt weergegeven.
2. Selecteer **[Dialed Call]** (Gebeld nummer), **[Received Call]** (Ontvangen oproep) of **[Missed Call]** (Gemiste oproep) om de gewenste logboekingang te selecteren.
 - Raak de toets **[▲]** of **[▼]** aan om door de lijst te bladeren.
 - Raak de toets **[Phone Function]** (Telefoonfunctie) aan om terug te keren naar het vorige scherm.
3. Raak het geschiedenisitem aan dat u wilt bellen. Wanneer de oproep is beëindigd, drukt u op de toets **[End]** (Afsluiten) om op te hangen.

Een binnenkomende oproep beantwoorden

Wanneer een oproep binnenkomt, verschijnt het volgende telefoononderbrekingsscherm.



U kunt de binnenkomende oproep als volgt op dit systeem beantwoorden.

1. Raak de toets **[Send]** (Verzenden) aan om de oproep te beantwoorden. Raak de toets **[End]** (Afsluiten) aan om op te hangen.

Radiobewerkingen

Naar de radio luisteren

Raak de Tunerknop op het hoofdmenscherm aan. Het scherm van de tunermodus wordt weergegeven.



Raak de toets **[BAND]** aan of raak de toets **[BAND]** op de afstandsbediening aan om de radioband te selecteren. Elke keer dat de knop wordt ingedrukt, wordt de radio-ontvangstband in de onderstaande volgorde gewijzigd: FM1, FM2, FM3, AM, FM1...

Frequentie zoeken

1. Raak de toets **[BAND]** aan om de radioband te selecteren (FM of AM).
2. Raak de toets **[Seek]** of **[Seek]** aan om automatisch een station te zoeken.
 - Wanneer u de toets **[Seek]** aanraakt, wordt het station in de richting van hogere frequenties gezocht.
 - Wanneer u de toets **[Seek]** aanraakt, wordt het station in de richting van lagere frequenties gezocht.

Handmatig tunen

1. Raak de toets **[BAND]** aan om de radioband te selecteren (FM of AM).
2. Raak de toets **[M-Seek]** of **[M-Seek]** aan om automatisch een station te zoeken.
 - Wanneer u de toets **[M-Seek]** aanraakt, wordt het station in de richting van hogere frequenties gezocht.
 - Wanneer u de toets **[M-Seek]** aanraakt, wordt het station in de richting van lagere frequenties gezocht.

Een vooraf ingesteld station inschakelen

Er zijn twee manieren om een vooraf ingesteld station in te schakelen.

Met behulp van de afstandsbediening:

1. Raak de toets **[BAND]** op de afstandsbediening aan om de gewenste band te selecteren (FM of AM).
2. Raak het vooraf ingestelde station (1 tot 6) op het numerieke toetsenblok aan.

Met behulp van de tuner eenheid:

1. Raak de toets **[Band]** op de afstandsbediening aan om de gewenste band te selecteren (FM of AM).
2. Raak de toets **[List]** (Lijst) aan om het scherm met voorinstellingen weer te geven.
3. Raak het vooraf ingestelde station (1 tot 6) op de display van de tuner aan.

4. Raak de toets **[▲]** of **[▼]** aan om het volgende of vorige station uit de lijst vooraf ingestelde stations te selecteren.
5. Raak de knop **[AS/PS]** aan om de functie vooraf ingestelde stations scannen te starten.

Handmatig geheugen

1. Raak de bandtoets aan om de gewenste band voor opslag te selecteren.
2. Zoek het station op dat u wilt opslaan met frequentie zoeken, handmatig tunen of voorinstellingen.
3. Houd de gewenste voorinstellingstoets meer dan 2 seconden ingedrukt om het huidige station op te slaan.
4. Raak de toets **[▲]** of **[▼]** aan om het volgende of vorige station uit de lijst vooraf ingestelde stations te selecteren.

Automatisch opslaan

Met de functie Automatisch opslaan kunt u maximaal 6 stations opslaan die automatisch op volgorde worden getuned. Als er geen 6 stations kunnen worden ontvangen, blijft een eerder opgeslagen station op de geheugenpositie bestaan.

1. Raak de toets **[Band]** aan om de radioband te selecteren. (FM of AM)
2. Houd de toets **[AS/PS]** ingedrukt om de functie automatisch opslaan te starten. Er klinkt een pieptoon en de stations met goede ontvangst worden automatisch opgeslagen op de vooraf ingestelde kanalen.

Vooraf ingestelde stations scannen

De functie Vooraf ingestelde stations scannen ontvangt op volgorde de stations die vooraf zijn opgeslagen. Deze functie is handig bij het zoeken naar het gewenste station in het geheugen.

1. Raak de toets **[Band]** aan om de radioband te selecteren. (FM of AM).
2. Raak de toets **[List]** (Lijst) aan om het scherm met voorinstellingen weer te geven.
3. Raak de toets **[AS/PS]** aan om de functie vooraf ingestelde stations scannen te starten. De eenheid scant op volgorde elk station 10 seconden. Vooraf ingestelde stations met zwak signaal worden overgeslagen.
4. Wanneer het gewenste station is getuned, raakt u de toets **[PS]** aan om op dat station afgestemd te blijven.

LOC/DX-instelling

De DX- en LOC-instelling wijzigt de gevoeligheid van de tuner om dicht bij elkaar liggende stations te kunnen onderscheiden. Deze functie is handig in gebieden waar veel radiostations dicht bij elkaar liggen.

1. Raak de toets **[List]** (Lijst) aan om het scherm met voorinstellingen weer te geven.
2. Raak de toets **[DX]** aan om te schakelen naar DX-tunergevoeligheid.
3. Raak de toets **[LOC]** aan om te schakelen naar plaatselijke tunergevoeligheid.

Radiobewerkingen

Over het RDS (radiogegevenssysteem)

Deze eenheid heeft een ingebouwd RDS-decodersysteem dat radiostations ondersteunt die RDS-gegevens verzenden. Dit systeem kan de naam van het ontvangen radiostation (PS) weergeven en kan automatisch overgaan op het radiostation met de beste ontvangst terwijl u lange afstanden aflegt (AF-schakelen). Daarnaast wordt een verkeersmededeling of programma-informatie die wordt uitgezonden vanaf een RDS-station, altijd ontvangen, onafhankelijk van de modus waarop de eenheid op dat moment is ingesteld.

"AF": alternatieve frequentie
 "PS": programmaservicenaam
 "PTY": programmatype
 "TP": verkeersprogramma

De RDS-onderbreking werkt niet tijdens ontvangst van AM-radio.

De functie AF (alternatieve frequentie)

De AF-functie schakelt naar een andere frequentie op hetzelfde netwerk om optimale ontvangst te behouden.

De AF-functie in- en uitschakelen

1. Raak de toets **[List]** (Lijst) aan.

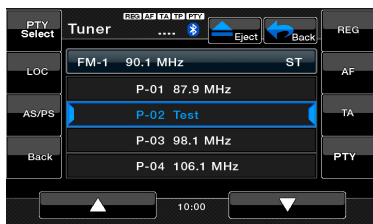

2. Als de AF-functie is uitgeschakeld, raak u de toets **[AF]** aan om AF in te schakelen. De toets **[AF]** wordt verlicht en "AF" wordt boven in het scherm weergegeven.
3. Raak de knop **[AF]** nogmaals aan om AF uit te schakelen.

De functie REG (regionaal programma)

Wanneer de REG-functie is ingeschakeld, kan het regionale station optimaal worden ontvangen. Als deze functie is uitgeschakeld, wordt wanneer het gebied van een regionaal station tijdens het rijden verandert, een regionaal station voor het betreffende gebied ontvangen.

Deze functie wordt uitgeschakeld wanneer een landelijk station als BBC R2 wordt ontvangen.

Opmerking:

- Deze functie wordt uitgeschakeld wanneer een landelijk station als BBC R2 wordt ontvangen.
- U kunt de REG-functie alleen in- en uitschakelen wanneer de AF-functie is ingeschakeld.

De REG-functie in- en uitschakelen

1. Raak de toets **[List]** (Lijst) aan.
2. Als de REG-functie is uitgeschakeld, raakt u de knop **[REG]** aan om de functie in te schakelen. De knop **[REG]** wordt verlicht en "REG" wordt boven in het scherm weergegeven.
3. Raak de knop **[REG]** nogmaals aan om REG uit te schakelen.

Handmatig tunen op een regionaal station op hetzelfde netwerk

Opmerking:

- Deze functie kan worden gebruikt wanneer een regionaal station van hetzelfde netwerk wordt ontvangen.
- Deze functie wordt alleen ingeschakeld wanneer de functie AF is ingeschakeld en de functie REG is uitgeschakeld.

1. Raak de toets **[Band]** aan om de radioband te selecteren.
2. Raak de gewenste voorinstellingstoets aan om een regionaal station op te roepen.

De functie TA (Verkeersmededeling)

Wanneer een verkeersmededeling wordt uitgezonden in de TA-stand-bymodus, wordt deze met de hoogste prioriteit behandeld, onafhankelijk van de functiemodus, opdat u het bericht kunt horen. Automatisch tunen is ook beschikbaar voor de functie TP (Verkeersprogramma).

De TA-stand-bymodus instellen

1. Raak de toets **[List]** (Lijst) aan.
2. Als de TA-stand-bymodus is uitgeschakeld, raakt u de knop **[TA]** aan om de modus in te schakelen, **[TA]** wordt boven in het scherm weergegeven en het systeem zoekt automatisch naar een TP-station (TP zoeken). Wanneer een RDS-station met verkeersmededelingenprogramma wordt ontvangen, wordt "TP" boven in het scherm weergegeven.
3. Raak de knop **[TA]** nogmaals aan om de TA-stand-bymodus uit te schakelen.

Opmerking:

Als geen TP-station wordt ontvangen, blijft dit systeem verder zoeken. Wanneer u de bovenstaande procedure nogmaals uitvoert, verdwijnt de aanduiding "TA" en stopt het zoeken naar TP-stations.

Radiobewerkingen

De functie PTY (Programmatype)

Met deze functie kunt u luisteren naar een uitzending van het opgegeven programmatype wanneer de uitzending start, zelfs als het systeem in een andere modus dan de tunermodus werkt.

- Sommige landen hebben nog geen PTY-uitzendingen.
- In de TA-stand-bymodus heeft een TP-station voorrang op een PTY-station.
PTY selecteren

1. Raak de toets **[List]** (Lijst) aan.
2. Als de PTY-stand-bymodus is uitgeschakeld, raakt u de knop **[PTY]** aan om de PTY-stand-bymodus in te schakelen, **[PTY]** wordt boven in het scherm weergegeven.
3. Raak de knop **[PTY Select]** (PTY selecteren) aan om het scherm voor PTY selecteren te openen.



4. Raak de toets aan voor het gewenste voorinstelde PTY om het programmatype te selecteren.
5. Raak de knop **[PTY Select]** (PTY selecteren) aan om terug te keren naar het vorige scherm.

De PTY-taal wijzigen

1. Raak de toets **[List]** aan.
2. Raak de toets **[PTY Select]** (PTY selecteren) aan.
3. Raak de toets **[PTY Lang.]** (PTY-taal) aan om het scherm voor PTY-taal weer te geven.



4. Raak de toets van de gewenste taal in die u in wilt stellen.
5. Raak de toets **[PTY Lang.]** (PTY-taal) nogmaals aan om terug te keren naar het vorige scherm.

PTY zoeken

1. Selecteer een programmatype in het scherm met de voorinstelde PTY, raak dan een zoekknop aan en het systeem start met zoeken.
2. Raak een zoektoets aan.

Als u de knop **[P-Seek]** aanraakt, zoekt het systeem een PTY-uitzending hoger in de frequenties;

Als u de knop **[P-Seek]** aanraakt, zoekt het systeem een PTY-uitzending lager in de frequenties.

- **Als geen station met de geselecteerde PTY-uitzending kan worden ontvangen, keert de eenheid terug naar de vorige modus.**

DVB-T-bediening

Als het DVB-T-apparaat op de eenheid is aangesloten, kunt u tv-programma's bekijken en de DVB-T bedienen. Verschillende DVB-T-apparaten hebben verschillende bedieningsmodi, dus lees de gebruikershandleiding van het DVB-T-apparaat dat op de eenheid is aangesloten. Deze functie is beschikbaar wanneer een DVBT Black Box is aangesloten. Deze eenheid kan de volgende DVBT Black Box bedienen: (DTX502E)

OPMERKING:

Voor uw veiligheid bevat de eenheid een veiligheidsfunctie die het beeld afsluit wanneer de auto in beweging is, zodat alleen de audio hoorbaar is. Het beeld kan alleen worden bekeken wanneer de auto stilstaat en op de handrem staat.

Schakelen naar de DVB-T-modus

Druk op **[DVB-T]** in het hoofdmenu om de gewenste modus te selecteren (wanneer de eenheid leest). De lcd geeft de externe video weer.

AUX IN/ AV IN

AUX IN/ AV IN

Externe randapparatuur, zoals een spelconsole, camcorder, navigatie-eenheid, iPod/iPhone enzovoort kan worden aangesloten op de AUX-aansluiting op de voor- of achterkant van deze eenheid met de A/V-mediakabels.

Schakelen naar AUX IN

Raak op het hoofdmenu de knop **[AUX IN]** / **[AV IN]** aan om de gewenste modus te selecteren (wanneer de eenheid leest). Als het externe apparaat aangesloten op de AUX IN- of AV IN ingang een video/audiosignaal heeft, zendt de eenheid video/audio van het externe apparaat uit.

Het scherm geeft "No Video Signal" (Geen videosignaal) weer als er geen videosignaal is.

U kunt externe apparaten die zijn aangesloten op de ingangen AUX IN en AV IN, niet direct bedienen.

Druk op de knop  om terug te keren naar het hoofdmenu.



Bewerkingen camera-invoer

Schakelen naar de cameramodus

Druk op **[Camera]** in het hoofdmenu om de gewenste modus te selecteren.

De lcd geeft de video van de externe camera weer. Het scherm geeft "No Video Signal" (Geen videosignaal) weer als geen geldige camera op deze hoofdeenheid is aangesloten.

Druk op de knop  om terug te keren naar het hoofdmenu.

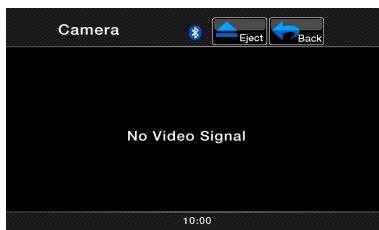
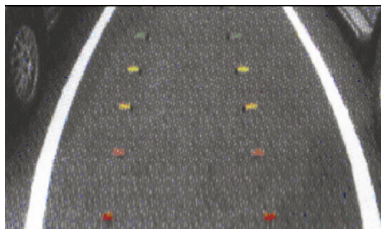

Instellingen Bediening

U kunt de verschillende instellingen van deze eenheid vanaf het instellingenschermbaanpassen. Raak in het hoofdmenu de toets **[Settings]** aan. Het instellingenmenu wordt weergegeven. Raak de toets **[Main]** (Hoofdscherm) aan om terug te gaan naar het hoofdscherm.

Algemeen instellingenmenu

1. Raak de toets **[General]** (Algemeen) aan. Het algemene-instellingenschermbaan wordt weergegeven. Dit scherm bevat onder andere: Clock (Klok), Clock Mode (Klokmodus), Radio en Version (Versie).
2. Raak de gewenste tabtoets aan en voer de basiswijzigingen uit.

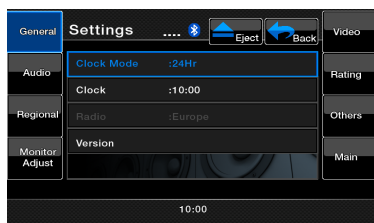

- **De klok instellen**
Raak deze tab aan om de tijd in te stellen. Het toetsenblok wordt weergegeven. Hiermee kunt u de tijd wijzigen. Raak de toets **[OK]** aan om op te slaan.
- **De klokmodus instellen**
Raak deze tab aan om te schakelen tussen de 12- en 24-uursmodus.
- **Radio**
Weergave van het huidige radiogebied op niet ingesteld.
- **Versie**
Deze tab geeft de softwareversie van uw eenheid weer.

Audio-instellingenmenu

1. Raak de toets **[Audio]** in om het volgende in te stellen: frequentie lage tonen, frequentie hoge tonen en Q-factor lage tonen.
2. Raak de gewenste tabtoets aan en voer de autowijzigingen uit.

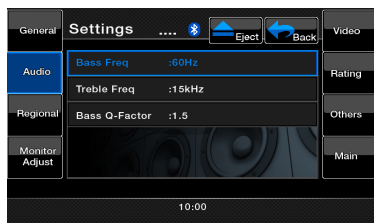

- **Bass Freq (Frequentie lage tonen)**
Selecteer de gewenste basisfrequentie voor lage tonen: 60Hz, 80Hz, 100Hz en 200Hz.
- **Treble Freq (Frequentie hoge tonen)**
Selecteer de gewenste basisfrequentie voor hoge tonen: 10 KHz, 12,5KHz, 15KHz, 17,5 KHz

- **Bass Q-Factor (Q-factor lage tonen)**
Selecteer de gewenste Q-Factor lage tonen: 1.0, 1.25, 1.5 en 2.0.

Regionale instellingenmenu

1. Raak de toets **[Regional]** (Regionaal) aan om de standaardinstellingen voor ondertiteling en audiotaal op te slaan.
2. Raak de gewenste tabtoets aan en voer de wijzigingen uit.
 - Selecteer de gewenste audio-/ondertiteltaal: English, Deutsch, Française, Italiano, Espanol, Svenska, Nederlands, Polish, Greek, Russian, Auto, Off.
 - Selecteer Auto om de taal automatisch in te stellen. Selecteer Off (Uit) om de gewenste instelling uit te schakelen.

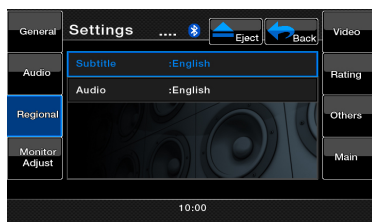

Instellingenmenu Monitor afstellen

1. Raak de toets **[Monitor Adjust]** (Monitor bijstellen) aan om het volgende in te stellen: ijking aanraakscherm, helderheid, TFT-hoek en TFT automatisch open.
2. Raak de gewenste tabtoets aan en voer de benodigde wijzigingen uit.

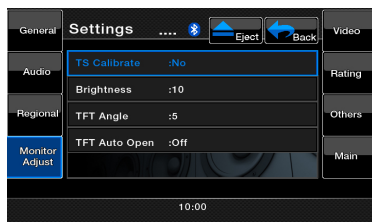

- **Touch Screen Calibration (Ijking aanraakscherm)**
Met deze toets kunt u de activeringsmodus van het aanraakscherm activeren. Raadpleeg technische ondersteuning voordat u deze handeling uitvoert.
- **Brightness (Helderheid)**
De waarde voor schermhelderheid tussen 0 en 20 instellen.
- **TFT Angle (TFT-hoek) (VZ402E)**
De TFT-hoek bijstellen van 0 tot 5.
- **TFT Auto Open (TFT automatisch open) (VZ402E)**
Wanneer de TFT is ingeschakeld en van stroom is voorzien, wordt deze direct geopend.

Instellingen Bediening

Video-instellingenmenu

1. Raak de toets **[Video]** aan om het volgende in te stellen: gevoeligheid AUX-invoer, indeling AUX-invoer en beeldverhouding.
2. Raak de gewenste tabtoets aan en voer de wijzigingen uit.

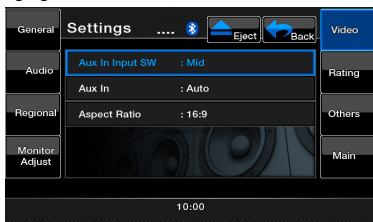

- **Aux In Input SW (Gevoeligheid AUX-invoer)**
Selecteer Low (Laag), Mid (Gemiddeld) of High (Hoog) voor de gevoeligheid AUX-invoer.
- **Aux In (AUX-invoer)**
Selecteer de video-indeling voor AUX-invoersignaal. Selecteer Auto (Automatisch), PAL of NTSC.
- **Aspect Ratio (Beeldverhouding)**
Selecteer de vorm van het schermgebied: **4:3 of 16:9**.

Installatiemenu Leefijdsgrens

1. Raak de toets **[Rating]** (Leefijdsgrens) aan om het volgende in te stellen: wachtwoord, ouderlijk toezicht dvd.
2. Raak de gewenste tabtoets aan en voer de wijzigingen uit.

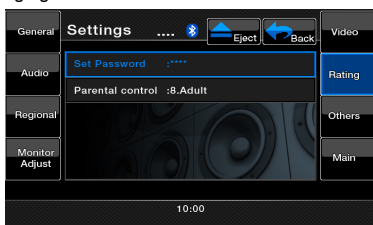

- **Password (Wachtwoord)**
Zie Wachtwoord voor ouderlijk toezicht instellen.
- **Parental control (Ouderlijk toezicht)**
Raak deze toets aan om de leeftijdsgrens in te stellen. Kies de gewenste leeftijdskeuring 1. Kind Safe (Geschikt voor kinderen) 2. G (alle leeftijden) 3. PG (Ouderlijk toezicht) 4. PG-13 (Ouderlijk toezicht onder 13) 5. PG-R (Ouderlijk toezicht onder 17) 6. R (Niet geschikt voor onder 17) 7. NC-17 (Verboden voor onder 17), 8. Adult (Pornografisch).

Overige instellingen

1. Raak de toets aan om de volgende functies in te stellen: Antidiefstalcode, antidiefstal, Bluetooth, telefoonluidspreker, knipperen, pieptoon, GPS-tijd, tijdzone, DST, camera-audio, opnieuw instellen, DivX-registratie, DivX-deactiveren.

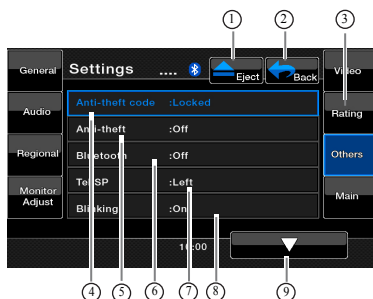

- | | |
|---------------------------------------|--|
| 1- Schijf uitwerpen | 6- Bluetooth aan/uit |
| 2- Terug naar hoofdmenu | 7- Linker/rechterluidspreker instellen voor afspelen Bluetooth-telefoongeluid. |
| 3- Instellingen overige | 8- Knipperen aan/uit |
| 4- Anti-theft code (Antidiefstalcode) | 9- Pagina omlaag |
| 5- Antidiefstalcode openen of niet | |

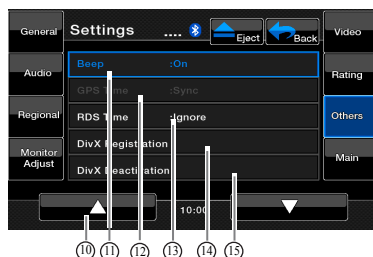

- | | |
|-------------------------------------|-----------------------|
| 10- Pagina omhoog | 14- DivX Registration |
| 11- Beep (Pieptoon): Aan/uit | 15- DivX Deactivation |
| 12- GPS-tijd synchroniseren of niet | |
| 13- RDS time Sync | |

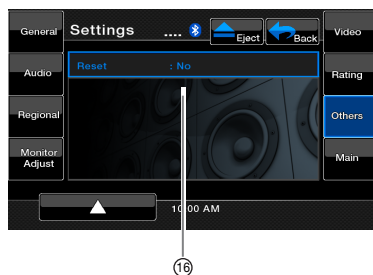

16- Reset

2. Raak de gewenste tabtoets aan en voer de wijzigingen uit.

- **Anti-theft code (Antidiefstalcode)**

Als uw eenheid vergrendeld is, raakt u deze tab aan om uw antidiefstalcode te wijzigen.

Het numerieke toetsenblok wordt weergegeven. Voer de juiste code in om de eenheid te ontgrendelen.

“_____” wordt weergegeven. Raak nogmaals aan en voer de nieuwe code tweemaal in. De code wordt opgeslagen en uw eenheid is vergrendeld. Als uw eenheid ontgrendeld is, voert u uw code in. Raak de toets [OK] aan om op te slaan.

- **Anti-theft (Antidiefstal)**

Raak deze tab aan om de vergrendelfunctie tegen diefstal in te stellen op On (Aan) of Off (Uit). Schakel de accu in wanneer Antidiefstal is ingeschakeld. U moet de juiste antidiefstalcode invoeren om de eenheid in te schakelen.

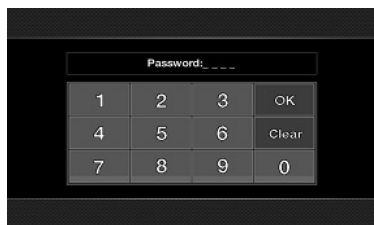

Als u viermaal een verkeerde code invoert, wordt de eenheid vergrendeld. Dit kan alleen door professionals ongedaan worden gemaakt.



- **Bluetooth**

Raak deze tab aan om Bluetooth in te stellen op On (Aan) of Off (Uit).

- **Tel SP (Telefoonluidspreker)**

Raak deze tab aan om de uitvoerbuis voor de Bluetooth-functie in te stellen. U kunt Left Front speaker (Luidspreker linksvoor) of Right Front speaker (Luidspreker rechtsvoor) selecteren.

- **Blinking (Knipperen)**

Raak deze tab aan om de knipperindicator tegen diefstal in te stellen op On (Aan) of Off (Uit). Wanneer deze functie is ingeschakeld en de stroomtoevoer is afgesloten, knippert de indicator rood.

- **Beep (Pieptoon)**

Raak deze toets aan om de pieptoon aan in te stellen op On (Aan) of Off (Uit).

- **GPS Time (GPS-tijd)**

Raak deze toets aan om de GPS-tijd te synchroniseren. Deze functie is beschikbaar wanneer navigatie is aangesloten. [**Sync**]: De GPS-tijd synchroniseren. [**Ignore**] (Negeren): Negeer de GPS-tijd.

- **RDS-tijd**

Raak deze toets aan om de RDS-kloktijd te synchroniseren. Deze functie is beschikbaar wanneer navigatie is afgesloten. [**Sync**]: De RDS-kloktijd synchroniseren. [**Ignore**] (Negeren): Negeer de RDS-kloktijd.

- **DivX-registratie**

Raak deze toets aan om de DivX-registratiecode te verkrijgen.

- **DivX-deactivering**

Raak deze toets aan om de DivX-deactiveringscode te verkrijgen.

- **Reset (Opnieuw instellen)**

Raak deze toets aan om de standaardinstellingen van de eenheid opnieuw opnieuw in te stellen, behalve antidiefstal.

- **Monitor Off (Monitor uit)**

Raak de knop Monitor Off op het hoofdmenu aan, tot “Monitor off... Touch the screen to return” (Monitor uit... Raak het scherm aan om terug te keren) wordt weergegeven. De hoofdeenheid schakelt vervolgens het TFT-scherm uit. Raak een willekeurige plaats op het scherm aan om het TFT-scherm opnieuw in te schakelen.

- **[Audio off] (Audio uit)**

Raak de knop Audio Off op het hoofdmenu aan om de audio van de bron in/uit te schakelen (behalve navigatie).

- **Clock Mode (Klokmodus)**

Raak de systeemtijd op het hoofdmenu aan om de klokmodus weer te geven.

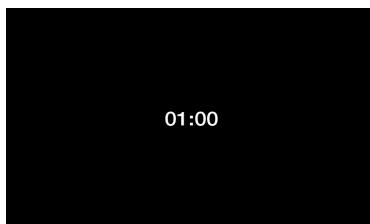

7. PROBLEMEN OPLOSSEN

ALGEMEEN

Probleem	Oorzaak	Maatregel
De eenheid wordt niet ingeschakeld. (Er wordt geen geluid voortgebracht.)	Er is een zekering gesprongen.	Vervang met een zekering van dezelfde stroomsterkte. Als de zekering nogmaals springt, raadpleegt u de winkel waar u de eenheid heeft aangeschaft.
	Onjuiste bedrading.	Raadpleeg het installatiecentrum.
Er gebeurt niets wanneer ik op een knop druk. De weergave is onjuist.	De microprocessor werkt niet naar behoren door storing enzovoort.	Druk met een dunne pen op de knop voor opnieuw instellen. Opmerking: <i>Schakel de stroom uit wanneer u op de knop voor opnieuw instellen drukt.</i> * Wanneer u op de knop voor opnieuw instellen drukt, worden de opgeslagen frequenties van radiostations, titels enzovoort uit het geheugen verwijderd.
De afstandsbediening werkt niet.	Er schijnen directe zonnestrallen op het lichtgevoelige deel van de afstandsbediening.	Wanneer directe zonnestrallen op het lichtgevoelige deel van de afstandsbediening vallen, werkt deze mogelijk niet.
	De batterij van de afstandsbediening is leeg of de afstandsbediening bevat geen batterij.	Controleer de batterij van de afstandsbediening.

DVD-SPELER

Probleem	Oorzaak	Maatregel
Schijf kan niet worden geladen.	Er is al een schijf geladen.	Werp de schijf uit voordat u een nieuwe schijf laadt.
	Er bevinden zich vreemde deeltjes in de schijfsleuf.	Verwijder de deeltjes of raadpleeg het servicestation.
Het geluid slaat over of er is ruis.	De schijf is vuil.	Reinig de schijf met een zachte doek.
	De schijf is erg bekrast of kromgetrokken.	Vervang door een schijf die in betere toestand is.
Het geluid is slecht direct nadat de eenheid is ingeschakeld.	Er kan zich condens vormen op de interne lens wanneer de auto op een vochtige plek is geparkeerd.	Laat de lens ongeveer een uur drogen terwijl de eenheid is ingeschakeld.
Videobeelden worden niet afgespeeld.	De handrem is niet aangetrokken.	Controleer of de handrem is aangetrokken.
De schijf wordt niet afgespeeld en de boodschap " PARENTAL VIOLATION " (Overtreding ouderlijk toezicht) wordt weergegeven.	De film overtreedt het ingestelde maximale niveau voor ouderlijk toezicht.	Schakel de weergavebeperking uit of wijzig het maximale niveau voor ouderlijk toezicht. ie het onderdeel "Leeftijdскеuring voor ouderlijk toezicht instellen".

USB-APPARAAT

Probleem	Oorzaak	Maatregel
USB-apparaat kan niet worden ingevoerd.	Het USB-apparaat is in de verkeerde richting geplaatst.	Draai de invoerriem van het USB-apparaat en probeer nogmaals.
	De USB-aansluiting is stuk.	Vervang door een nieuw USB-apparaat.
USB-apparaat wordt niet herkend.	Het USB-apparaat is beschadigd.	Verwijder het USB-apparaat en sluit het vervolgens weer aan. Als het apparaat nog niet wordt herkend, vervangt u het door een ander USB-apparaat.
	Connectors zitten los.	
Er wordt geen geluid weergegeven wanneer de display "NO FILE" (Geen bestand) weergeeft.	Er is geen mp3-/WMA-bestand opgeslagen op het USB-apparaat.	Sla deze bestanden naar behoren op het USB-apparaat op.
Het geluid slaat over of er is ruis.	Mp3-/WMA-bestanden zijn niet juist gecodeerd.	Gebruik naar behoren gecodeerde mp3-/WMA-bestanden.
Het videobeeld van de iPod/iPhone stoort.	De tv-signaalinstelling van de iPod/iPhone is onjuist.	Stel de tv-signaalinstelling (NTSC/PAL) van de iPod/iPhone naar behoren in.

Bluetooth

Probleem	Oorzaak	Maatregel
Kan Bluetooth-apparaat niet koppelen aan het autogeluidssysteem.	Het apparaat ondersteunt de profielen niet die voor het systeem zijn vereist.	Gebruik een ander apparaat om aan te sluiten.
	De Bluetooth-functie van het apparaat is niet ingeschakeld.	Raadpleeg de gebruikershandleiding van het apparaat voor instructies voor het inschakelen van de functie.
De geluidskwaliteit is slecht na verbinding met een Bluetooth-apparaat.	De microfoon is niet juist geplaatst.	Gebruik een optionele externe microfoon en stel de positie daarvan bij.
	De Bluetooth-ontvangst is slecht.	Plaats het apparaat dichterbij het autogeluidssysteem of verwijder obstakels tussen het apparaat en het systeem.

TV/VTR (bij aansluiting van een optionele tv-tuner enzovoort)

Probleem	Oorzaak	Maatregel
Er wordt geen beeld weergegeven.	De handrem is niet aangetrokken.	Controleer of de handrem is aangetrokken.
De weergave is duister.	Het helderheidsniveau is te laag.	Stel de helderheid naar behoeven bij.
	De bewerkingstoestand is slecht.	De temperatuur in de auto is mogelijk 0 C of lager. Stel een geschikte temperatuur in (ongeveer 25°C) en controleer nogmaals.
	De koplamp van de auto is ingeschakeld.	's Nachts wordt de display donker gemaakt om schittering te voorkomen. (Wanneer de koplampen van de auto overdag worden ingeschakeld, wordt de display donker.)
Het beeld stort wanneer de VTR wordt ingeschakeld.	Onjuiste NTSC/PAL-instelling.	Maak op basis van de VTR de juiste selectie uit AUTO (Automatisch), PAL of NTSC.
De display bevat rode, groene en blauwe punten.	-----	Dit is geen storing, maar een typisch verschijnsel voor een lcd-scherm. (Het scherm wordt volgens precisietechnologie geproduceerd. Hoewel 99,99% van de pixels werkt, bestaat 0,01% uit ontbrekende of normaal verlichte pixels.)

8. FOUTMELDINGEN

Als zich een fout voordoet, wordt een van de volgende meldingen weergegeven. Neem de onderstaande maatregelen om het probleem op te lossen.

DVD-SPELER

Beeldscherm	Oorzaak	Maatregel
BAD DISC (Slechte schijf)	Er is een schijf in de dvd-speler geplaatst die niet wordt uitgeworpen.	Dit is een fout van het mechanisme van de dvd-speler. Raadpleeg de winkel waar u het apparaat hebt aangeschaft.
BAD DISC (Slechte schijf)	Een schijf kan niet worden afgespeeld vanwege krassen enzovoort.	Vervang door een onbekraste, niet kromgetrokken schijf.
BAD DISC (Slechte schijf)	Een schijf is ondersteboven geplaatst in de dvd-speler en wordt niet afgespeeld.	Werp de schijf uit en plaats naar behoren opnieuw.
PARENTAL VIOLATION (Overtreding ouderlijk toezicht)	Fout niveau ouderlijk toezicht.	Stel het juiste niveau voor ouderlijk toezicht in.
Disc Region incorrect (Onjuiste regio schijf)	Regiocodefout.	Werp de schijf uit en vervang door een schijf met juiste regiocode.

Als een andere foutmelding dan de bovenstaande wordt weergegeven, drukt u op de knop voor opnieuw instellen. Als het probleem zich blijft voordoen, schakelt u de eenheid uit en raadpleegt u de winkel waar u deze heeft aangeschaft.

* Wanneer u op de knop voor opnieuw instellen drukt, worden de opgeslagen frequenties van radiostations, titels enzovoort uit het geheugen verwijderd.

9. SPECIFICATIES

FM-tuner

Frequentiebereik: 87,5 MHz tot 108 MHz

Bruikbare gevoeligheid: 8 dB μ V

50 dB stiltegevoeligheid: 14 dB μ V

Selectiviteit wisselend kanaal: 70 dB

Stereoscheiding: 25 dB (1 kHz)

Frequentierespons: 30 Hz tot 15 kHz

AM-tuner

Frequentiebereik: 531 kHz tot 1602 kHz

Bruikbare gevoeligheid: 28 dB μ V

Dvd-spelersysteem

Digital Versatile Disc-systeem met CDDA-mogelijkheid.

Bruikbare schijven:

Dvd, cd

Frequentierespons: 20 Hz tot 20 kHz

Verhouding geluid/ruis: 87 dbA (1W Ref)

Dynamisch bereik: 87 dB (1 kHz)

Vervorming: 0,05%

Audio-/video-invoer

Voltage audio-invoer: ≤ 2 Vrms

Voltage video-invoer: 1,0 Vp-p bij 75 Ω

Gevoeligheid audio-invoer (bij uitvoer 1V)

Hoog: 300mVrms

Midden: 600mVrms

Laag: 1,3Vrms

Audio-/video-uitvoer

Voltage video-uitvoer: 1,0 Vp-p bij 75 Ω

Lcd-monitor

Schermgrootte VX402E: type 6,2"

Pixels: 1.152.000

Resolutie: 800 x 480 x 3 (RGB)

Schermgrootte VZ402E: type 7"

Pixels: 1.152.000

Resolutie: 800 x 480 x 3 (RGB)

Bluetooth

Specificatie: Bluetooth Ver 2.1+EDR

Profiel: HFP (Hands Free Profile)

HSP (Headset Profile)

A2DP (Advanced Audio Distribution Profile)

AVRCP (AV Remote Control Profile)

Voedingsklasse: 2

Mp3-modus

Bitsnelheid: 32 kbps tot 320 kbps

Samplefrequentie: 32 kHz, 44,1 kHz, 48 kHz

WMA-modus

Bitsnelheid: 64 kbps tot 192 kbps

Samplefrequentie: 32 kHz, 44,1 kHz, 48 kHz

USB-

Specificatie: USB 1.1/2.0 (FS)

Af speelbare audio-indeling:

mp3 (.mp3): MPEG 2/Audio Layer-3

WMA (.wma): Ver 7/8/9.1/9.2

Algemeen

Voltage stroombron:

14,4 V DC (10,8 tot 15,6 V toelaatbaar)

Aarde: negatief

Huidig verbruik:

4,0 A @1 W

Nominale ingangsstroom auto-antenne:

500 mA minder

Afmetingen VX402E:

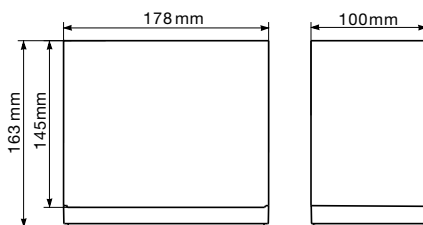

Gewicht VX402E: 2,4 kg

Afmetingen VZ402E:

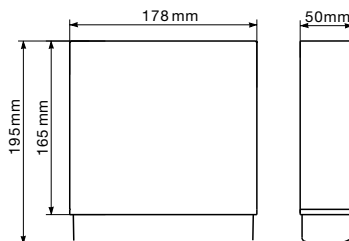

Gewicht VZ402E: 2,4 kg

Afmetingen afstandsbediening:

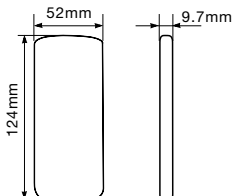

Afmetingen afstandsbediening:

50 gram (inclusief batterij)

Opmerking:

- Specificaties voldoen aan JEITA-normen.
- Specificaties en ontwerp kunnen zonder kennisgeving worden gewijzigd ter verdere verbetering.

10. INSTALLATIE BEDRADING

Opmerking:

- Voordat u met de installatie begint, moet u de negatieve kabel van de autoaccu loskoppelen.
- Bij de optionele apparaten worden de RCA- en connectorkabels afzonderlijk verkocht.

VX402E

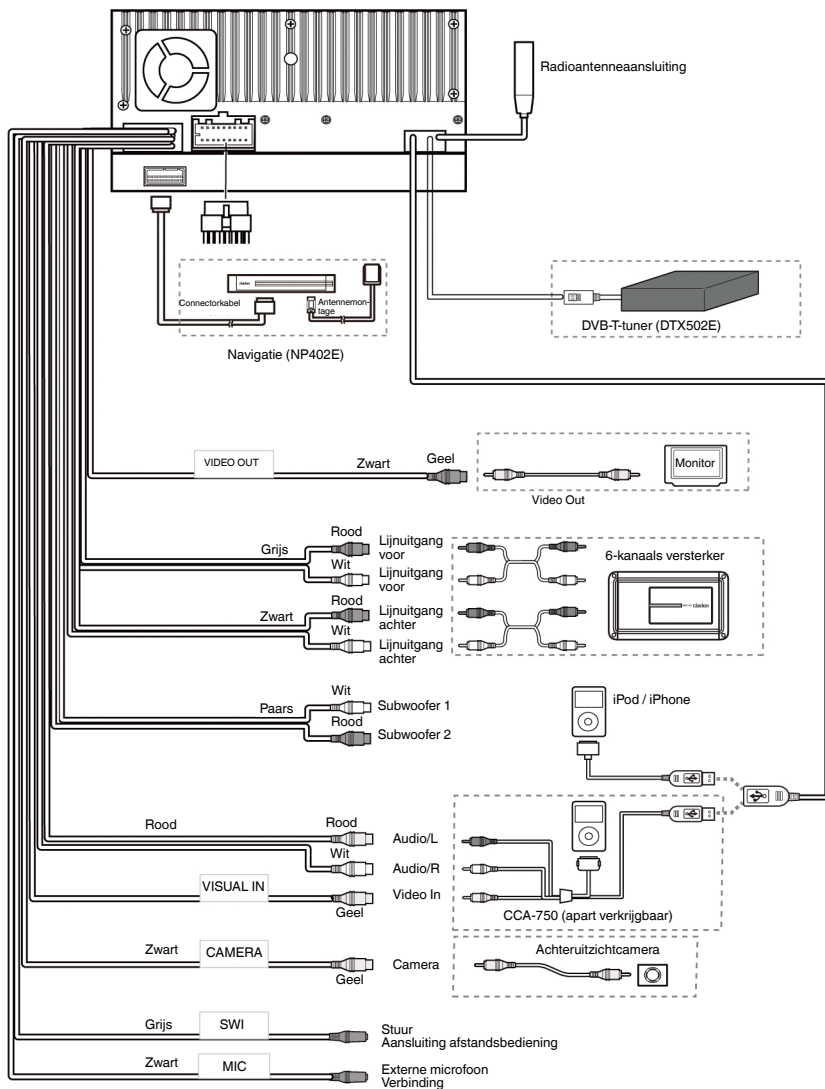

VZ402E

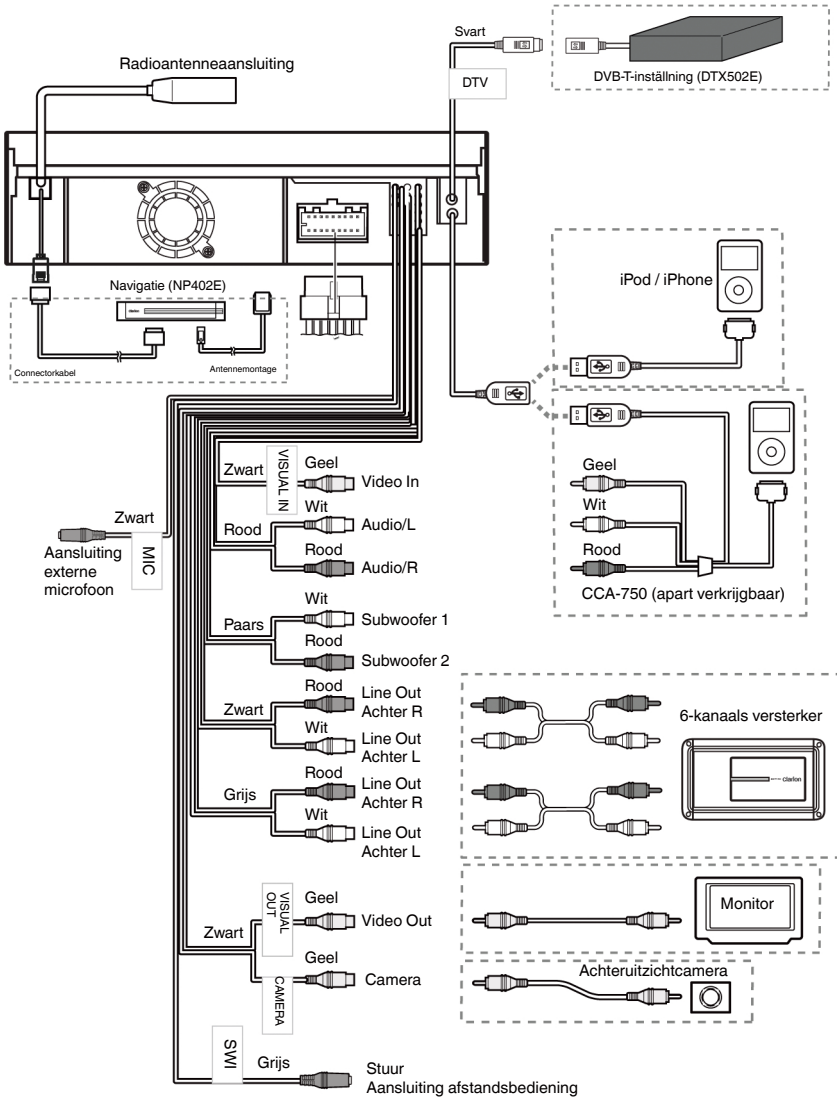



Nederlands:

Conformiteitsverklaring

Wij, Clarion verklaren dat modellen VX402E/VZ402E in overeenstemming zijn met de bepalingen van Richtlijn 1999/5/EG met de essentiële vereisten en de andere relevante verordeningen.

Clarion Europe S.A.S

Clarion Co., Ltd.

All Rights Reserved. Copyright © 2012: Clarion Co., Ltd.

VX402E/VZ402E