

clarion®

Gebruikershandleiding

NX302E

**MULTIMEDIASTATION MET INGEBOUWDE NAVIGATIE & 6.2"
AANRAAK-BEDIENINGSPANEEL**

Inhoud

Bedankt voor de aankoop van dit **Clarion**-product.

- Lees deze gebruikershandleiding volledig voordat u deze apparatuur gebruikt.
- Controleer de inhoud van de bijgevoegde garantiekaart en bewaar deze op een veilige plaats bij deze handleiding.

1. FUNCTIES	3
Systemen uitbreiden.....	3
2. VOORZORGSMATREGELEN	4
3. VOORZORGSMATREGELEN BIJ GEBRUIK	5
4. BEDIENINGSELEMENTEN	6
Bedieningspaneel.....	6
Namen van knoppen	6
5. BEWERKINGEN MET HET HOOFDMENU	7
6. SYSTEEMINSTALLATIE	8
7. USB -BEWERKINGEN	11
Een USB openen.....	11
Bewerkingen met USB-audio	11
Bewerkingen met USB-video	14
8. BEWERKINGEN MET BLUETOOTH	16
Bluetooth-telefoonbewerkingen	16
Bluetooth-audiobewerkingen	18
9. BEWERKINGEN MET DE RADIO	19
Bewerkingen radiogegevenssysteem.....	21
10. Bewerkingen met iPod & iPhone	22
11. NAVIGATIEBEWERKINGEN	24
12. AUX-BEWERKINGEN	24
13. PROBLEMEN OPLOSSEN	25
14. SPECIFICATIES	27
15. BEDRADING EN AANSLUITINGEN	28

1. FUNCTIES

- 6.2" Wide-VGA-kleuren LCD-aanraakpaneel
- Extra ingang op het voorpaneel en 2ch RCA-uitgang met subwooferregeling
- BEAT-EQ met 3-bands parametrische equalizer en MAGNA BASS EX voor verbeterde lage tonen
- Steeds de meest recente kaarten

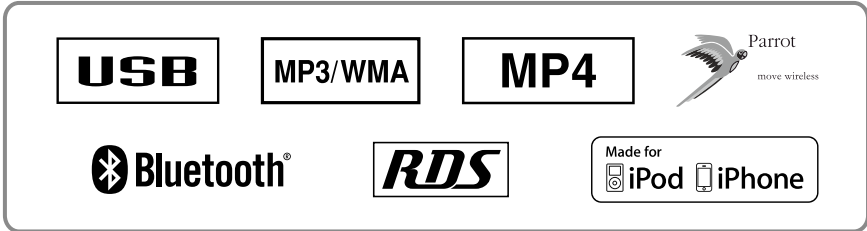

Systemen uitbreiden

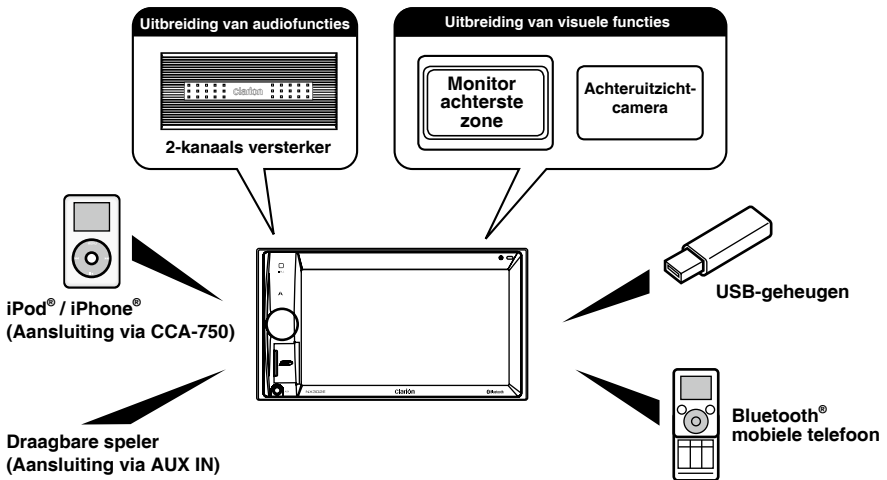

Opmerkingen:

- De items buiten het kader zijn gangbare, commercieel verkrijgbare producten.
- CCA-750: Afzonderlijk verkrijgbaar.

2. VOORZORGSMAATREGELEN

⚠ WAARSCHUWING

Voor uw veiligheid dient de bestuurder tijdens het rijden nooit bedieningen uit te voeren. Zorg er ook voor dat het geluidsniveau tijdens het rijden laag genoeg is om omgevingsgeluiden te kunnen horen.

1. Deze eenheid maakt gebruik van precisieonderdelen en componenten voor zijn bediening. Wanneer zich problemen voordoen, mag u de behuizing niet openen, de eenheid niet demonteren en de roterende delen niet smeren. Neem contact op met de **Clarion**-dealer of het servicecentrum.
2. "Made for iPod," and "Made for iPhone" mean that an electronic accessory has been designed to connect specifically to iPod, or iPhone, respectively, and has been certified by the developer to meet Apple performance standards.
Apple is not responsible for the operation of this device or its compliance with safety and regulatory standards. Please note that the use of this accessory with iPod or iPhone may affect wireless performance.
iPhone and iPod are trademarks of Apple Inc., registered in the U.S. and other countries.
3. Het woordmerk en de logo's van Bluetooth® zijn eigendom van Bluetooth SIG, Inc. Alle gebruik van zulke merken door Clarion Co. Ltd is in het kader van een licentie.

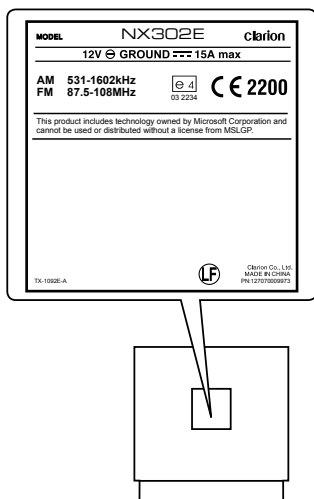

3. VOORZORGSMAATREGELEN BIJ GEBRUIK

Voorpaneel / Algemeen

Neem om de levensduur te verlengen de volgende voorzorgsmaatregelen in acht.

- Vermijd contact met vloeistoffen uit drankjes, paraplu's enzovoort. Dit kan het interne schakelsysteem beschadigen.
- Demonteer of bewerk de installatie niet. Dit kan schade veroorzaken.
- Laat de display niet in aanraking komen met brandende sigaretten. Dit kan de behuizing beschadigen of vervormen.
- Als zich een probleem voordoet, laat u de installatie inspecteren bij de winkel waar u deze hebt aangeschaft.
- De afstandsbediening werkt mogelijk niet als de sensor daarvan wordt blootgesteld aan direct zonlicht.

De behuizing reinigen

- Gebruik een zachte, droge doek om voorzichtig vuil en/of stof weg te vegen.
- Breng voor hardnekkig vuil wat verdund, neutraal schoonmaakmiddel op een zachte doek aan en veeg het vuil voorzichtig weg. Veeg nogmaals met een droge doek.
- Gebruik geen benzeen, verdunningsmiddel, autoreinigingsmiddel enzovoort. Deze middelen kunnen de behuizing beschadigen of de verf doen loslaten. Daarnaast kan langdurig contact met rubberen of plastic producten vlekken veroorzaken.

USB-poort

- De USB-geheugenstick moet worden herkend als "USB massa-opslagklasse" om naar behoren te kunnen werken. Bepaalde modellen werken mogelijk niet naar behoren.
Als het opgeslagen geheugen verloren gaat of beschadigd raakt, is Clarion niet aansprakelijk voor enige schade.
Wanneer u een USB-geheugenstick gebruikt, raden wij u aan een reservekopie van gegevens daarop te maken, bijvoorbeeld op een pc.
- Gegevensbestanden kunnen in de volgende situaties beschadigd raken bij het gebruik van een USB-geheugenstick: Wanneer u de USB-geheugenstick verwijderd of de stroom afsluit tijdens het lezen van gegevens.
Bij statische elektriciteit of elektrische ruis.
Plaats of verwijder de USB-geheugenstick wanneer deze niet wordt gelezen.
- Aansluiting op de computer wordt niet behandeld.

4. BEDIENINGSELEMENTEN

Bedieningspaneel

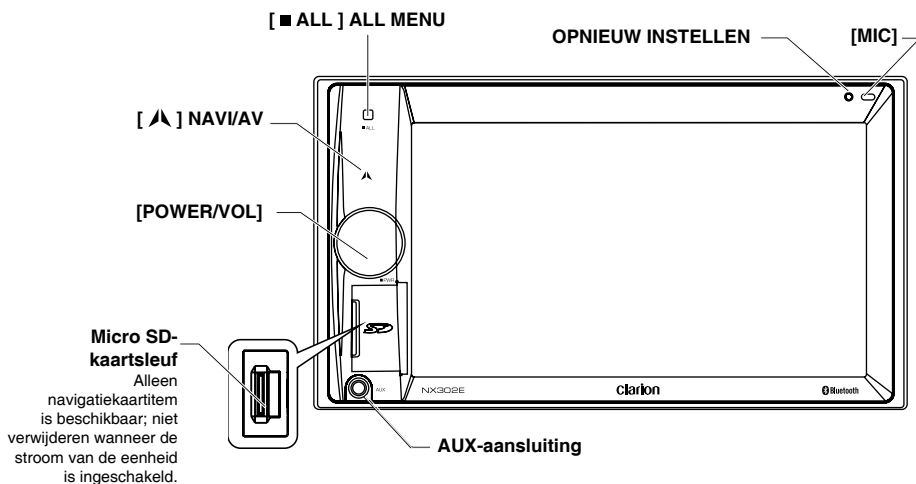

Namen van knoppen

Knop [POWER/VOL]

- Druk op deze knop om het systeem in te schakelen als de motor is gestart.
- Druk als de stroom is ingeschakeld op deze knop om het volume te dempen.
- Draai aan de knop om het volume te verhogen of te verlagen.
- Houd deze toets meer dan 1 seconde ingedrukt om het systeem uit te schakelen.

[■ ALL] knop ALL MENU

- Kort indrukken om het menu met snelkoppelingen weer te geven/af te sluiten
- Lang indrukken om het hoofdmenu weer te geven/af te sluiten

[▲] knop NAVI/AV

- Druk om de navigatiemodus te openen;
- Druk nogmaals om terug te gaan naar de huidige bron.

[MIC] opening

- Interne microfoon

Knop [RESET]

- Drukken om oorspronkelijke instellingen te laden.

Opmerking: Wanneer de knop [RESET] wordt ingedrukt, worden de frequenties van radiostations, titels enzovoort uit het geheugen verwijderd.

5. BEWERKINGEN MET HET HOOFDMENU

Druk lang op de knop [■ ALL] op PANEL om het hoofdmenu weer te geven.

Druk kort op de knop [■ ALL] om het snelmenu weer te geven.

Afspielbron

Raak de knop [-] onder in het scherm aan om bronnen van de voorste zone weer te geven.

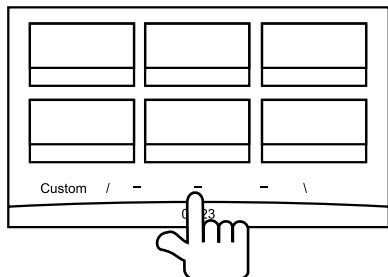

Wijzig pagina door naar links of rechts te slepen of door de andere twee knoppen [-] aan te raken.

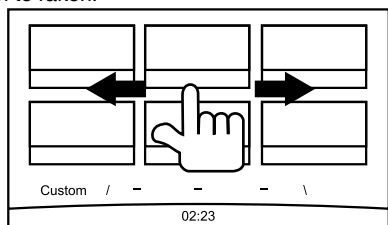

Raak de pictogrammen op het scherm aan om de bijbehorende werkmodus zoals USB-modus, afstemmodus (Tuner), telefoonmodus (Telephone) enz. te openen.

Raak [Audio Off] aan om het volume te dempen.

Aangepaste instelling

Raak [Custom] onder in het scherm aan om het menu voor aangepaste instelling weer te geven.

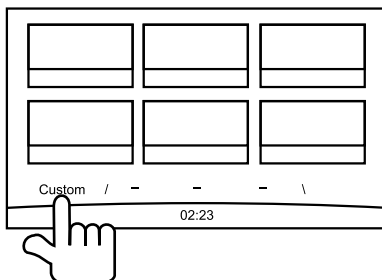

[Settings]: Raak het pictogram aan om het systeeminstellingenmenu te openen. (zie "System Setup")

[Beat EQ]: Raak het pictogram aan om het equalizerinstellingenmenu te openen. (zie "System Setup")

[Short Cut]: Raak het pictogram aan om het instellingenmenu voor snelkoppelingen te openen. Houd het gewenste pictogram langer dan 2 seconden vast totdat het is geactiveerd en sleep het dan omlaag. De naam wordt onderin weergegeven.

- Houd het midden van het scherm vast en sleep naar links of rechts om meer pictogrammen weer te geven.
- U kunt in totaal 5 snelkoppelingen maken.
- U kunt de lijst met snelkoppelingen openen door de knop [■ ALL] in te drukken.

[Wallpaper]: Raak het pictogram aan om het instellingenmenu voor achtergrond te openen. (zie "System Setup")

[Monitor Off]: Raak het pictogram aan om de monitor uit te schakelen.

Raak de monitor nogmaals aan om de monitor in te schakelen.

6. SYSTEEMINSTALLATIE

Druk in alle modi lang op de knop [**■ ALL**] om het hoofdmenu te openen. Raak [**Custom**] aan linksonder in het scherm; selecteer dan op het scherm [**Settings**] om het instellingenmenu te openen. Raak de pictogrammen aan de linkerkant van het scherm aan om een categorie te selecteren: General (Algemeen), Time (Tijd), Sound (Geluid), Display (Weergave) of Setup (Installatie). Raak [**↵**] linksonder in het scherm aan om het instellingenmenu af te sluiten.



Algemeen

System language (Systeemtaal)

Raak de knop rechts van "System language" aan om de taallijst weer te geven. Selecteer de gewenste taal, raak [**OK**] aan om te bevestigen of [**Cancel**] om af te sluiten zonder op te slaan.

Close operation bar (De bedieningsbalk sluiten)

Wanneer [**Auto**] wordt geselecteerd, sluit de bedieningsbalk automatisch na 10 seconden. Wanneer [**Manual**] wordt geselecteerd, sluit de bedieningsbalk niet tenzij u het blanco gebied op het scherm aanraakt.

Wallpaper images (Achtergrondafbeeldingen)

Raak [**Set**] aan rechts van "Wallpaper images" om het instellingenmenu voor achtergronden weer te geven.

Raak de knop [**◀**] of [**▶**] aan om de scène te selecteren en raak de afbeeldingsbestandsnaam aan om een voorbeeld ervan te zien, raak dan [**Set**] aan om de instelling te bevestigen.

Raak [**Import**] aan om afbeeldingen te importeren.

Selecteer een mobiel opslagapparaat in de lijst, selecteer dan de gewenste afbeeldingen en raak [**Import**] aan. Druk op [**Cancel**] om af te sluiten.

Beep (Pieptoon)

Raak [**On**] of [**Off**] aan om de pieptoon van de toets in of uit te schakelen.

Blinking LED (Knipperen)

Raak [**On**] of [**Off**] aan om de knipperende led in of uit te schakelen.

Bij de modus knipperende led [**On**], zal de led, wanneer ACC uit is, linksboven in het paneel knipperen.

Versterker annuleren

Raak [**On**] of [**Off**] aan om de interne versterker in of uit te schakelen.

System software (Systeemsoftware)

Raak [**Version**] aan om de huidige softwareversie weer te geven.

Factory default (Fabrieksinstellingen herstellen)

Raak [**Restore**] aan om de oorspronkelijke fabrieksinstellingen te laden.

Time (Tijd)

GPS sync (GPS-synchronisatie)

Raak [**On**] aan om de tijd te synchroniseren met GPS en om de volgende instellingen uit te schakelen: "Time".

Time (Tijd)

Raak de knop rechts van "Time" aan om het instellingenmenu voor tijd weer te geven.

Raak [**▲**] of [**▼**] aan om uur of minuut te selecteren. Raak [**Set**] aan om te bevestigen of [**Back**] om af te sluiten zonder op te slaan.

24-Hour format (24-uurs indeling)

Raak [**On**] aan om de 24-uurs indeling te selecteren.

Raak [**Off**] aan om de 12-uurs indeling te selecteren.

Sound (Geluid)

Beat EQ

Raak de knop rechts van "Beat EQ" aan om het instellingenmenu voor EQ weer te geven. U kunt selecteren: "Bass Boost" (Lage tonen versterken), "Impact", "Excite" (Opwekken), "Custom" (Instelbaar) en "Off" (Uit).

Raak de knop [-] of [+] op het scherm aan om de waarde bij te stellen.

Druk op **[Back]** om af te sluiten.

Balance/Fader (Balans/Fader)

Raak **[Set]** aan rechts van "Balance/Fader" om het instellingenmenu voor Balans/Fader weer te geven.

Raak de knop [▲] of [▼] aan om Fader bij te stellen en raak de knop [◀] of [▶] aan om Balans bij te stellen.

Druk op **[Center]** om de waarde opnieuw in te stellen.

Druk op **[Back]** om af te sluiten.

Sub Woofer control (Versterking subwoofer)

Raak de knop [-] of [+] rechts van "Sub woofer control" aan om het niveau van de subwoofer bij te stellen.

Sub Woofer Phase (Fase subwoofer)

Raak deze aan om de subwooferfase normaal of omgekeerd te kiezen.

High Pass Filter (Hoogdoorlaatfilter)

Raak de knop rechts van "High pass filter" aan om het submenu weer te geven en selecteer dan de filter: "Through" (ononderbroken), "55Hz", "85Hz" of "120Hz". Druk op **[Cancel]** om af te sluiten.

Low Pass Filter (Laagdoorlaatfilter)

Raak de knop rechts van "Low pass filter" aan om het submenu weer te geven en selecteer dan de filter. "Through" (ononderbroken), "62Hz", "95Hz" of "135Hz".

Druk op **[Cancel]** om af te sluiten.

Line Out

Raak **[SW]** aan om Subwoofer te kiezen.

Raak **[Rear]** aan om lijnuitgang achter te kiezen.

Magna Bass EX

Raak **[On]** aan om de versterking aan te zetten.

Beeldscherm

Dimmer Mode (Dimmermodus)

Raak **[Auto]**, **[Day]** of **[Night]** aan om de dimmermodus te kiezen.

Auto: De dimmer wordt geregeld door uw autoverlichting.

Dimmer

Raak de knop [-] of [+] rechts van 'Dimmer' aan om de dimmer bij te stellen.

De instelling is alleen voor Day (Dag) of Night (Nacht).

Setup (Installatie)

Raak **[Setup]** aan de rechterkant van het scherm aan om de instellingenlijst uit te vouwen. Raak dan de knop rechts van de gewenste optie aan om bij te stellen of het submenu weer te geven. Raak **[Close]** aan om de lijst te sluiten.

AUX

- Invoer Aux-niveau kies "Low" (Laag), "Middle" (Midden) of "High" (Hoog) als invoerniveau van een extra apparaat.

Bluetooth

- **Bluetooth**
Kies om de Bluetooth-functie in of uit te schakelen.
- **Telephone Speaker (Luidspreker)**
Kies de speaker voor links of voor rechts in de telefoonmodus.
- **Tone Select (Toon kiezen)**
Raak **[Auto]** aan om beltonen van uw mobiele telefoon te gebruiken.
Raak **[Internal]** aan om de vooraf ingestelde beltonen van de unit te gebruiken.
- **Software Update (Software bijwerken)**
De software bijwerken.

Camera

- **Camera Interrupt (Camera onderbreken)**
Kies [On]; het scherm schakelt automatisch naar achtercameramenu bij het achteruit gaan.

Navigation (Navigatie)

- **Navigation Interrupt (Onderbreking navigatie)**
Selecteer navigatie-onderbreking On, Pop-Up of Off.
- **Voice Guidance (Gesproken aanwijzingen)**
ON: Onderbrekingsfunctie voor gesproken aanwijzingen is ingeschakeld. Bij onderbreking geen dempingsfunctie van AV-geluid.
MUTE (Dempen): Onderbrekingsfunctie voor gesproken aanwijzingen is ingeschakeld. Bij onderbreking wel dempingsfunctie van AV-geluid.
OFF: Onderbrekingsfunctie voor gesproken aanwijzingen is uitgeschakeld. Bij onderbreking geen dempingsfunctie van AV-geluid.

Anti-Theft (Antidiefstal)

- **Anti-theft code (Antidiefstalcode)**
U kunt een antidiefstalcode instellen. Na deze instelling moet u, wanneer de accu weer wordt aangesloten, de antidiefstalcode invoeren.
 1. Druk lang op de knop [**General**] totdat een dialoogvak wordt weergegeven. Raak [**Yes**] om een persoonlijke code voor antidiefstal in te schakelen.
 2. Voer een 4-cijferige code in. Druk op de knop [**OK**] om te bevestigen. Voer dan nogmaals in ter bevestiging.
 3. Als u de code wilt verwijderen, drukt u de knop [**General**] lang in en voert u het oude wachtwoord in.

Opmerking:

Noteer de antidiefstalcode. Als een onjuiste code wordt ingevoerd, kan deze unit niet meer worden bediend.

7. USB -BEWERKINGEN

Een USB openen

1. Koppel een USB-apparaat aan de USB-kabel.
Wanneer een USB-apparaat wordt aangesloten, zal de unit automatisch de bestanden lezen.
2. Als u het USB-apparaat wilt verwijderen, moet u eerst een andere bron kiezen of de stroom uitschakelen om beschadiging van het USB-apparaat te voorkomen. Haal daarna het USB-apparaat weg.
3. Als u een USB-apparaat wilt openen dat al op de unit is aangesloten, drukt u lang op de knop [**ALL**] om het hoofdmenu te openen en daarna selecteert u [**USB**] om de USB-modus te openen.
Als [**USB**] niet in het huidige hoofdmenu

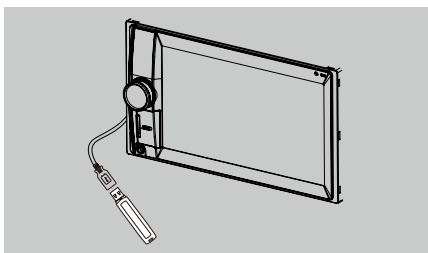

aanwezig is, drukt u op de knoppen [-] onder in het scherm of u houdt het midden van het scherm vast en sleept naar links/rechts om meer pictogrammen weer te geven.

Bewerkingen met USB-audio

Dit systeem kan op een USB-geheugen opgeslagen audiobestanden (MP3/WMA) afspelen. U kunt dit eenvoudig gebruiken als audio-apparaat door de gewenste audiobestanden naar het geheugen te kopiëren.

Opmerkingen:

- Dit systeem werkt niet of niet naar behoren met bepaalde types USB.
- Bestanden die zijn beschermd met DRM, kunnen niet worden afgespeeld.

De USB-audiomodus selecteren

Raak de linkerbovenhoek van het scherm aan totdat USB-audio wordt weergegeven.

MP3/WMA afspelen

Deze eenheid is compatibel met ID3-labels. Deze eenheid ondersteunt ID3-labels versie 2.4, 2.3, 1.1 en 1.0.

In de weergave geeft deze eenheid voorrang aan labels versie 2.3 en 2.4.

Wat is mp3/WMA?

Mp3 is een audiocompressiemethode die is geclassificeerd als audiolaag 3 van de MPEG-norm.

WMA is een audiocompressiemethode die is ontwikkeld door Microsoft Corporation. Deze audiocompressiemethoden zijn standaardindelingen voor pc-gebruikers geworden.

Labeltitels van mp3-/WMA-bestanden weergeven

Labelinformatie als titel, artiest en album kan worden weergegeven voor mp3-/WMA-bestanden die zulke gegevens bevatten.

Vorzorgsmaatregelen voor het maken van een mp3/WMA-bestand

Bruikbare samplefrequenties en bitsnelheden

1. MP3: Samplingfrequenties 8 kHz-48 kHz, bitsnelheid 8 kbps-320 kbps / VBR
2. WMA: Bitsnelheid 8 kbps-320 kbps

Bestandsextensies

1. Voeg altijd een bestandsextensie met tekens met een enkele byte toe: ".MP3" voor een MP3-bestand en ".WMA" voor een WMA-bestand. Als u een andere bestandsextensie dan deze opgeeft of geen bestandsextensie toevoegt, kan het bestand niet worden afgespeeld.
2. Andere bestanden dan mp3-/WMA-bestanden kunnen niet worden afgespeeld. De bestanden worden zonder geluid afgespeeld als u bestanden zonder MP3/WMA-gegevens probeert af te spelen.
 - * Wanneer VBR-bestanden worden afgespeeld kan de afspeeltijdweergave afwijken van de afspellootatie.
 - * Wanneer MP3/WMA-bestanden worden afgespeeld, ontstaat tussen de tunes een klein gedeelte zonder geluid.

Mapstructuur

Een opslag met een map kan niet meer dan 8 hiërarchische niveaus bevatten.

Aantal bestanden of mappen

1. Per map kunnen maximaal 999 bestanden worden herkend.
 - Maximaal 6000 bestanden kunnen worden afgespeeld.
2. Tracks worden afgespeeld in de volgorde waarop ze zijn opgeslagen. (Tracks worden mogelijk niet altijd afgespeeld in de volgorde die op de pc wordt weergegeven.)
3. Er kan een storing hoorbaar zijn, afhankelijk van het type coderingssoftware dat bij het opnemen is gebruikt.

Mp3-mappen afspelen

Bij het selecteren voor afspelen (Map zoeken, Bestand zoeken of Map selecteren) worden bestanden en mappen geopend in de volgorde waarin deze naar de media zijn geschreven.

De verwachte afspelvolgorde kan daarom afwijken van de werkelijke afspelvolgorde. U kunt de volgorde waarin mp3-/WMA-bestanden worden afgespeeld, instellen door bestandsnamen te laten beginnen met nummers op volgorde, zoals "01" tot "99".

Hier volgt een voorbeeld van de map-/bestandshiërarchie van een medium voor map zoeken, bestand zoeken of map selecteren.

Zie het onderstaande diagram.

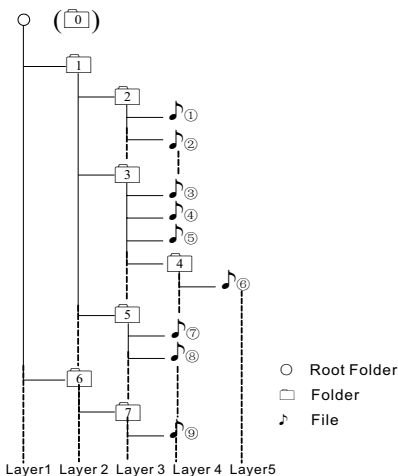

De speler herkent slechts drie mapniveaus en geeft geen mappen weer die uitsluitend andere mappen bevatten. In het bovenstaande voorbeeld geeft de eenheid map 2, 3, 5 en 7 weer, maar niet map 1 en 6, aangezien die uitsluitend andere mappen bevatten.

Menu Afspelen

Raak de knop halverwege het scherm aan om de bedieningsbalk weer te geven.

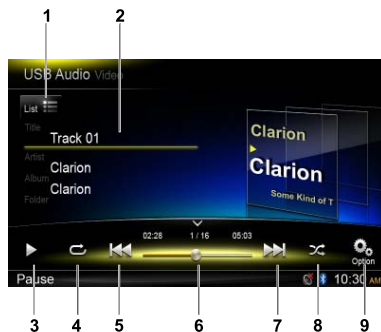

1. Map/bestandslijst weergeven (bladeren)
2. Map/Titel/Artiest/Albuminformatie
3. Afspelen/Onderbreken
4. Afspelen herhalen
5. Vorige track
Terugspoelen (lang indrukken)
6. Voortgangsbalk
7. Volgende track
Vooruitspoelen (lang indrukken)
8. Weergeven in willekeurige volgorde
9. Andere opties weergeven



10. Scannen/afspelen
11. Terug naar hoofdbedieningsbalk

Bladermodus

Raak de knop [List ≡] aan om de tracklijst weer te geven.

Sleep omhoog/omlaag om door de tracks te bladeren en raak de gewenste track aan om deze te selecteren.

Afspelen onderbreken

1. Raak de knop [||] linksonder in het scherm aan om het afspelen te onderbreken. In het display wordt "PAUSE" weergegeven en de knop [||] wordt [▶].
2. Raak de knop [▶] aan om het afspelen te hervatten.

Een track selecteren

Track omhoog

1. Raak de knop [▶▶] aan om naar het begin van de volgende track te gaan.

Track omlaag

1. Raak de knop [◀◀] aan om naar het begin van de huidige track te gaan.
2. Raak de knop [◀◀] tweemaal aan om naar het begin van de vorige track te gaan.

Doorspoelen/Terugspoelen

Doorspoelen

Houd knop [▶▶] vast.

Terugspoelen

Houd knop [◀◀] vast.

Map selecteren

Met deze functie kunt u een map selecteren met MP3/WMA-bestanden en beginnen met afspelen vanaf de eerste track in de map.

Raak de knop [List ≡] linksboven in het scherm aan om de mappen/bestandslijst weer te geven. U kunt een map of bestand selecteren door deze aan te raken.



Zoekfunctie

1. Raak de knop [List ≡] aan om de mappen/bestandslijst weer te geven. Druk op de knop [🔍] om het zoekmenu te openen.
2. Nummers worden ingevoerd door de knoppen voor cijfers aan te raken, raak daarna [Search] aan om te beginnen met zoeken.

Raak de knop [✕] aan om nummers te verwijderen.

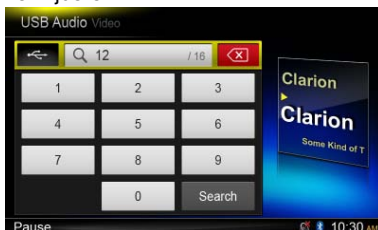

Andere afspelfuncties

Scannen/afspelen

Met deze functie kunt u de eerste 10 seconden van alle tracks afspelen.

Raak de knop [🔍] aan en daarna [Scan] om te scannen/afspelen.

Afspelen herhalen

Met deze functie kunt u het afspelen van de huidige track herhalen of een track die momenteel wordt afgespeeld in de map MP3/WMA blijven herhalen.

Raak de knop [↺] aan om Track Repeat (Track herhalen), Folder Repeat (Map herhalen) of All Repeat (Alles herhalen) te selecteren.

Weergeven in willekeurige volgorde

Met deze functie kunt u alle tracks in willekeurige volgorde afspelen.

Raak de knop [🔀] aan om willekeurig afspelen te starten.

Bewerkingen met USB-video

Dit systeem kan op een USB-geheugen opgeslagen videobestanden (MP4 enz.) afspelen. U kunt dit eenvoudig gebruiken als videoapparaat door de gewenste videobestanden naar het geheugen te kopiëren.

Opmerkingen:

- Dit systeem werkt niet of niet naar behoren met bepaalde types USB.
- Bestanden die zijn beschermd met DRM, kunnen niet worden afgespeeld.
- Terwijl de stembegeleiding is, dan staat USB-video afspelen onderbroken.

De USB-videomodus selecteren

Raak de linkerbovenhoek van het scherm aan totdat USB-video wordt weergegeven. Raak de knop [] aan om de mappen/ bestandslijst weer te geven. Selecteer een bestand dat u wilt afspelen.

Menu Afspelen

Raak tijdens het afspelen de knop halverwege het scherm aan om de bedieningsbalk weer te geven.



1. Afspelen/Onderbreken
2. Afspelen herhalen
3. Vorig bestand
Terugspoelen (lang indrukken)
4. Voortgangsbalk
5. Volgend bestand
Vooruitspoelen (lang indrukken)
6. Lijstmenu weergeven (bladeren)
7. Andere opties weergeven

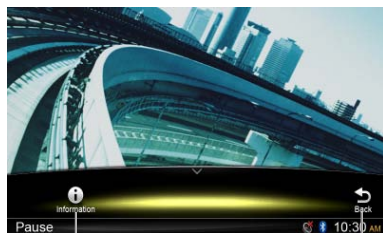



8. Afspeelinformatie weergeven
9. Terug naar hoofdbedieningsbalk

Bladermodus

Raak de knop [] aan om de mappen/ bestandslijst weer te geven. Sleep omhoog/omlaag om te bladeren en raak de gewenste optie aan om deze te selecteren.

Afspelen onderbreken

1. Raak de knop [] aan om het afspelen te onderbreken.
“  In het display wordt **PAUSE**” weergegeven.
2. Raak de knop [] aan om het afspelen te hervatten.

Een bestand selecteren

Bestand omhoog

Raak de knop [] aan om naar het begin van het volgende bestand te gaan.

Bestand omlaag

Raak de knop [] aan om naar het begin van het huidige of vorige bestand te gaan.

Doorspoelen/Terugspoelen

Doorspoelen

Houd de knop [] vast.

Terugspoelen



Houd de knop [] vast.

Afspelen herhalen

Met deze functie kunt u het afspelen van de huidige bestand herhalen of een bestanden die momenteel worden afgespeeld in de map blijven herhalen.

Raak de knop [] aan en raak [Repeat] aan om File Repeat (Bestand herhalen), Folder Repeat (Map herhalen), All Repeat (Alles herhalen) of Repeat Off (Herhalen uit) te selecteren.

Zoekfunctie

1. Raak in het hoofdmenu van video de knop [] aan om de mappen/bestandslijst weer te geven.
2. Druk op de knop [] om het zoekmenu te openen.
3. Nummers worden ingevoerd door de knoppen voor cijfers aan te raken, raak daarna [Search] aan om te beginnen met zoeken.
Raak de knop [] aan om nummers te verwijderen.

8. BEWERKINGEN MET BLUETOOTH

Met Bluetooth kunt u het audiosysteem van de auto gebruiken voor de mobiele telefoon of handsfree muziek. Bepaalde mobiele Bluetooth-telefoons bevatten audiofuncties en bepaalde draagbare audiospelers ondersteunen de Bluetooth-functie. Dit systeem kan audiogegevens afspelen die op een Bluetooth-audiospeler zijn opgeslagen. De auto-stereoapparatuur met Bluetooth kan contactpersonen uit het telefoonboek, ontvangen oproepen, gekozen nummers, gemiste oproepen, inkomende oproepen, uitgaande oproepen ophalen en muziek afspelen,

Opmerkingen:

- *Zet de microfoon of de Bluetooth handsfree niet op plaatsen waar wind komt zoals een luchtuittlaat van de airco enz. Hierdoor kan een storing ontstaan.*
- *Bij plaatsing in direct zonlicht kunnen hoge temperaturen leiden tot vervorming en verkleuring waardoor een storing kan ontstaan.*
- *Dit systeem werkt niet of niet naar behoren met bepaalde types Bluetooth-audiospelers.*
- **Clarion** kan de compatibiliteit van alle mobiele telefoons met de unit niet garanderen.
- *Het afspelen van audio wordt op hetzelfde volume ingesteld als die voor een telefooproep is ingesteld. Dit kan problemen veroorzaken als tijdens een telefoongesprek een extreem volume is ingesteld.*

Bluetooth-telefoonbewerkingen

Koppeling

1. Schakel de Bluetooth-functie van de unit in. (zie <System Setup>, <Bluetooth>)
2. Schakel de Bluetooth-functie van uw mobiele telefoon in.
3. Open het Bluetooth-installatiemenu van de mobiele telefoon.
4. Zoek naar nieuwe Bluetooth-apparaten.
5. Selecteer **NX302E** uit de koppelingslijst op de mobiele telefoon.
6. Voer "0000" in als het wachtwoord.
7. Als het koppelen is geslaagd,  wordt de indicator rechtsonder in het scherm blauw.

Zoeken vanaf de unit

U kunt zoeken naar een Bluetooth-apparaat vanaf de unit.

1. Raak [**Add**] aan de rechterkant van het scherm aan; de unit zal nu zoeken naar Bluetooth-apparaten en een lijst ervan op het scherm weergeven.
2. Als het gewenste apparaat niet in de lijst voorkomt, raakt u de knop linksonder in het scherm aan om te vernieuwen. Raak [**Cancel**] aan op te stoppen met zoeken.
3. Raak de apparaatnaam op het scherm aan om het apparaat te selecteren en voer dan de pincode in op het submenu.
4. Nadat het koppelen is gelukt, selecteert u de apparaatafbeelding en daarna raakt u [**OK**] aan om te bevestigen.

5. Als het verbinden niet is gelukt, selecteert u [**Retry**] op opnieuw te verbinden of u selecteert [**Cancel**] om terug te gaan naar het lijstmenu.

Het gekoppelde apparaat kiezen

Na de koppeling worden de gegevens van het mobiele apparaat, zoals modelnummer, signaal, accu aan de rechterkant van het scherm worden weergegeven.

1. Als u een ander gekoppeld apparaat wilt selecteren, houd u het midden van het scherm vast en sleept u naar links of rechts om controleknoppen weer te geven.
2. Raak [**Connect**] aan om het Bluetooth-apparaat aan te sluiten. Druk op [**Cut**] om af te sluiten.
3. Raak [] aan om het gekoppelde apparaat uit de lijst met gekoppelde apparaten te verwijderen.

Telefoonmenu

Druk lang op de knop [ **ALL**] om het hoofdmenu te openen en selecteer daarna [**Telephone**] om de telefoonmodus te openen.

Als [**Telephone**] niet in het huidige hoofdmenu is, raakt u de knoppen [ -] onder in het scherm aan of u houdt het midden van het scherm vast en sleept naar link/rechts om meer pictogrammen weer te geven.



1. Geschiedenis categorieën weergeven
2. Backspace
3. Informatie gekoppeld apparaat
4. Numeriek toetsenblok
5. Bellen/opvangen

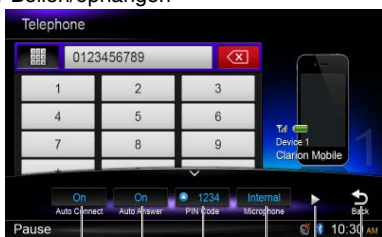

6. Auto-verbindingfunctie in/uitschakelen
7. Auto-beantwoordingsfunctie in/uitschakelen
8. Pincode instellen
9. Interne of externe microfoon selecteren
10. Vorige pagina weergeven
11. Terug naar hoofdbedieningsbalk

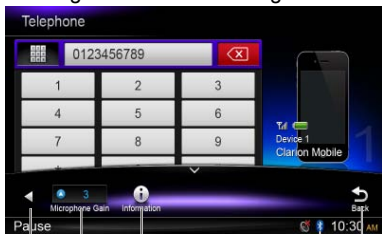

12. Vorige pagina weergeven
13. Microfoonversterking bijstellen
14. Bluetooth-informatie weergeven
15. Bluetooth-indicator

Bellen

• Nummer kiezen

1. Voer nummers in met de cijfertoetsen op het scherm.
2. Druk op de knop [ Call] om te bellen.

Druk op de knop [] om tekens te wissen.

3. Druk op de knop [ End] om een gesprek te beëindigen.

• Geschiedenis Gekozen/Ontvangen/Gemiste oproep

U kunt Geschiedenis Gekozen/Ontvangen/Gemiste oproep doorzoeken.



1. Raak de knop [] aan om de volgende geschiedenis categorieën weer te geven: Gekozen, Ontvangen, Gemist en Contacten.

Raak [**Dialer**] aan om een nummer handmatig te kiezen.

2. Raak aan om een categorie te selecteren; de nummers van de categorie worden weergegeven.

3. Selecteer een nummer en raak de knop [ Call] aan om te bellen.

Raak [] aan om terug te keren naar het vorige menu.

• Bellen vanaf het telefoonboek

U kunt de contactnaam in het telefoonboek zoeken en dan bellen.

1. Raak de knop [] aan en selecteer [**Contacts**].

De eerste keer kan het enkele minuten voordat het telefoonboek is gesynchroniseerd.

2. Selecteer een nummer en raak de knop [ Call] aan om te bellen.

Raak [] aan om terug te keren naar het vorige menu.

Opmerking:

Bepaalde mobiele telefoons kunnen de telefoonboekgegevens mogelijk niet overzetten.

• Een oproep beantwoorden

U kunt een binnenkomende oproep beantwoorden door op de knop [ Call] te drukken.

- * Raak de knop [ End] aan om een binnenkomende oproep te weigeren.

Bluetooth-audiobewerkingen

Bewerkingen audiostreaming

Wat is audiostreaming?

Audiostreaming is een techniek voor het overzetten van audiogegevens zodat deze kunnen worden verwerkt als een gelijkmatige en doorlopende stroom. Gebruikers kunnen muziek van hun externe audiospeler draadloos streamen naar hun autostereo en naar tracks luisteren via de speakers van de auto. Raadpleeg de dichtstbijzijnde Clarion-dealer voor meer informatie over het product voor het draadloos streamen van audio.

⚠ LET OP

Bedien uw aangesloten mobiele telefoon niet terwijl audiostreaming bezig is omdat dit ruis of een schokkerig geluid kan veroorzaken.

Audiostreaming kan wel of niet doorgaan na een telefoononderbreking: dit is afhankelijk van de mobiele telefoon.

Opmerking:

Lees de hoofdstukken "Koppelen" en "Gekoppeld apparaat kiezen" voordat u verdergaat.

Menu Afspelen

Raak de knop halverwege het scherm aan om de bedieningsbalk weer te geven.



1. Titel/Artiest/Albuminformatie
2. Afspelen/Onderbreken
3. Vorige track
Terugspoelen (lang indrukken)
4. Stoppen
5. Volgende track
Vooruitspoelen (lang indrukken)

Een track afspelen/onderbreken

1. Raak de knop [||] aan om het afspelen van audio te onderbreken.
2. Als u het afspelen wilt vervolgen, raakt u de knop [▶] aan.

Een track selecteren

Track omhoog

1. Raak de knop [▶▶] aan om naar het begin van de volgende track te gaan.
2. Iedere keer dat u de knop [▶▶] aanraakt, gaat de track verder naar het begin van de volgende track.

Track omlaag

1. Raak de knop [◀◀] aan om naar het begin van de huidige track te gaan.
2. Raak de knop [◀◀] tweemaal aan om naar het begin van de vorige track te gaan.

Afspelen stoppen

Raak de knop [■] aan om het afspelen te stoppen.

Opmerking:

De afspeelvolgorde hangt af van de Bluetooth-audiospeler. Wanneer de knop [◀◀] wordt ingedrukt, zullen sommige A2DP-apparaten de huidige track opnieuw starten afhankelijk van de duur van het afspelen.

Sommige Bluetooth-audiospelers hebben mogelijk geen synchronisatie voor afspelen/pauzeren met deze unit. Zorg ervoor dat het apparaat en de hoofdunit beide in dezelfde afspelen/onderbreken-status staan in de Bluetooth-audiomodus.

9. BEWERKINGEN MET DE RADIO

De tuner selecteren om naar de radio te luisteren

Druk lang op de knop [■ ALL] om het hoofdmenu te openen en selecteer daarna [Tuner] om de **Tunermodus** te openen. Als Tuner niet in het huidige hoofdmenu is, raakt u de knoppen [-] onder in het scherm aan of u houdt het midden van het scherm vast en sleept naar link/rechts om meer pictogrammen weer te geven.

Menu voor het luisteren naar de radio

Raak de knop halverwege het scherm aan om de bedieningsbalk weer te geven.

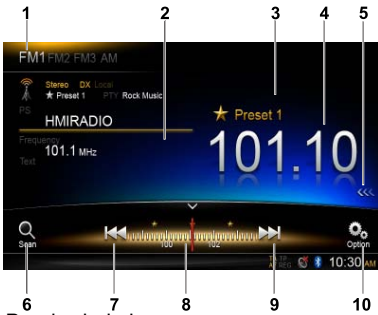

1. Band schakelen
2. Informatiegebied
3. Vooraf ingesteld nummer
4. Huidige zenderfrequentie
5. Lijst met vooraf ingestelde stations weergeven
6. Vooraf ingestelde stations scannen
7. Handmatig tunen achteruit
Automatisch afstemmen achteruit (lang indrukken)
8. Frequentiebalk
9. Handmatig tunen vooruit
Automatisch afstemmen vooruit (lang indrukken)
10. Andere opties weergeven



- 11
- 12
- 13
- 14
- 15
- 16

11. Lokale of extern zoeken-modus kiezen
12. Verkeersberichten inschakelen/uitschakelen
13. Alternatieve frequentie in/uitschakelen
14. Regionaal in/uitschakelen
15. Volgende pagina weergeven
16. Terug naar hoofdbedieningsbalk



17. Vorige pagina weergeven
18. Programmatype in/uitschakelen
19. Vooraf ingestelde stations automatisch opslaan

Een radioband selecteren

Raak de linkerbovenhoek van het scherm aan om een radioband bij FM1, FM2, FM3 en AM te selecteren.

Handmatig tunen

Tijdens het handmatig tunen zal de frequentie stapsgewijs veranderen. Raak de knop [◀◀◀] of [▶▶▶] op de bedieningsbalk aan om af te stemmen op een hoger/lager station.

Automatisch afstemmen

Raak de knop [◀◀◀] of [▶▶▶] op de bedieningsbalk langer dan 2 seconden aan om te zoeken naar een hoger/lager station. Als u met zoeken wilt stoppen, herhaalt u bovenstaande operatie of drukt u op andere knoppen met radiofuncties.

Opmerking:

Wanneer een station wordt ontvangen, stopt het zoeken en wordt het station afgespeeld.



Vooraf ingestelde scan

Met vooraf ingestelde scan ontvangt u op volgorde de stations die vooraf zijn opgeslagen. Deze functie is handig bij het zoeken naar het gewenste station in het geheugen.

1. Raak de knop [] op de bedieningsbalk aan.
2. Wanneer op het gewenste station is afgestemd, drukt u de knop [] in om op dat station afgestemd te blijven.

Automatisch opslaan

Alleen stations met voldoende signaalsterkte worden gedetecteerd en in het geheugen opgeslagen.

Als u het automatisch zoeken naar stations wilt starten, raakt u achtereenvolgens de volgende knoppen op de bedieningsbalk aan: [] -> [] -> [OK]

Als u met automatisch opslaan wilt stoppen, drukt u op andere knoppen met radiofuncties.

Opmerkingen:

1. *Na het automatisch opslaan worden de eerder opgeslagen stations overgeschreven.*
2. *De unit heeft 4 banden, zoals FM1, FM2, FM3 en AM. FM3 en AM kunnen worden opgeslagen via de AS-functie. Iedere band kan 6 stations opslaan, NX302E kan in totaal 24 stations opslaan.*

Handmatig opslaan

Wanneer een verwacht radiostation is gedetecteerd, raakt u de knop [<<<] aan de rechterraand van het scherm aan om de lijst met vooraf ingestelde stations weer te geven. Houd dan een van de zes vooraf ingestelde stations langer dan 2 seconden ingedrukt om dit in het geheugen op te slaan. Raak de knop [>>>] bij het midden van het scherm aan om de lijst met vooraf ingestelde stations te verbergen.

Opgeslagen stations oproepen

Raak de knop [<<<] aan de rechterraand van het scherm aan om de lijst met vooraf ingestelde stations weer te geven; raak een vooraf geselecteerd station aan om dit te selecteren.

Raak de knop [>>>] bij het midden van het scherm aan om de lijst met vooraf ingestelde stations te verbergen.

Lokaal zoeken

Wanneer lokaal zoeken is ingeschakeld, worden alleen die radiostations ontvangen die een sterk signaal hebben.

Als u de functie voor lokaal zoeken - LOCAL - wilt openen, raakt u de knop [] op de bedieningsbalk aan en daarna de knop [Mode] om "Local" of "DX" te selecteren.

Opmerking:

Het aantal radiostations dat kan worden ontvangen, neemt af nadat de lokale zoekmodus is ingeschakeld.

Bewerkingen radiogegevenssysteem

Radiogegevenssysteem

Deze eenheid heeft een ingebouwd "Radio Data System"-decodersysteem dat radiostations ondersteunt die radiosysteemgegevens verzenden.

Wanneer u de functie voor radiogegevenssysteem gebruikt, moet u de radio altijd in FM-modus zetten.

AF-functie

De AF-functie schakelt naar een andere frequentie op hetzelfde netwerk om optimale ontvangst te behouden.

Als u de AF-functie wilt in- of uitschakelen, raakt u de knop [] op de bedieningsbalk aan en daarna de knop [AF] om "On" of "Off" te selecteren.

- **AF ON:**

"AF"-indicator licht op en de AF-functie wordt ingeschakeld.

- **AF OFF:**

"AF"-indicator wordt grijs en de AF-functie wordt uitgeschakeld.

REG (Regionaal programma) functie

Wanneer de REG-functie is ingeschakeld, kan

het regionale station optimaal worden ontvangen. Wanneer deze functie is uitgeschakeld, wordt wanneer het gebied van een regionaal station tijdens het rijden verandert, een regionaal station voor het betreffende gebied ontvangen.

Als u de REG-functie wilt in- of uitschakelen, raakt u de knop [] op de bedieningsbalk aan en daarna de knop [REG] om "On" of "Off" te selecteren.

- **REG ON:**

"REG"-indicator licht op/knipperd en de REG-functie wordt ingeschakeld.

- **REG OFF:**

"REG"-indicator wordt grijs en de REG-functie wordt uitgeschakeld.

Opmerkingen:

- Deze functie wordt uitgeschakeld wanneer een landelijk station als BBC R2 wordt ontvangen.
- De REG-functie voor ON/OFF is alleen geldig wanneer de AF-functie is ingeschakeld.

TA (Verkeersbericht)

in de TA-stand-bymodus wordt bij een verkeerbericht deze uitzending ontvangen als topprioriteit ongeacht de functie modus, zodat u altijd naar het bericht kunt luisteren. Verkeersprogramma (TP) automatisch afstemmen is ook beschikbaar.

* Deze functie kan alleen worden gebruikt, wanneer in het display "TP" wordt weergegeven. Wanneer "TP" wordt weergegeven, betekent dit dat het "Radio Data System"-zendstation dat wordt ontvangen, verkeersberichten heeft.

Als u de TA-functie wilt in- of uitschakelen, raakt u de knop [] op de bedieningsbalk aan en daarna de knop [TA] om "On" of "Off" te selecteren.

- **TA ON:**

"TA" indicator licht op en de eenheid wordt in de TA -stand-bymodus gezet totdat een verkeersbericht wordt uitgezonden.

- **TA OFF:**



"TA"-indicator wordt grijs en de TA-functie wordt geannuleerd.

PTY (Programmatype)

Met deze functie kunt u luisteren naar een uitzending van het geselecteerd programmatype.

PTY selecteren

Als u het PTY-type wilt selecteren, raakt u achtereenvolgens de volgende knoppen op de bedieningsbalk aan:

[] -> [] -> [PTy Select]

Selecteer dan het gewenste type in het dialoogvak; raak [Seek] aan om te beginnen met zoeken.

10. Bewerkingen met iPod & iPhone

Een iPod/iPhone met de USB-aansluiting via een CCA-750-kabel verbinden.

Wanneer een apparaat wordt aangesloten, zal de eenheid automatisch de bestanden lezen. De trackinformatie wordt op het scherm weergegeven wanneer het afspelen begint.

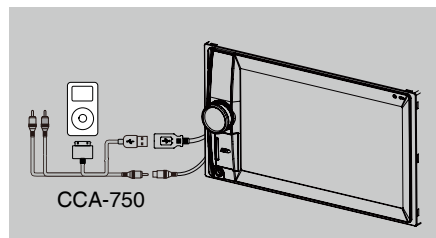

iPod-modus openen

Druk lang op de knop [**■ ALL**] om het hoofdmenu te openen en selecteer daarna [iPod] om de iPod-modus te openen. Als [iPod] niet in het huidige hoofdmenu aanwezig is, drukt u op de knoppen [-] onder in het scherm of u houdt het midden van het scherm vast en sleept naar links/rechts om meer pictogrammen weer te geven.

Raak in de iPod-audiomodus de onderste helft van het scherm aan om de bedieningsbalk weer te geven.

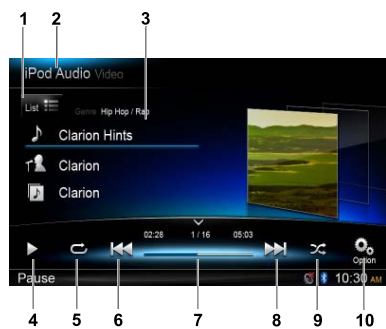

1. Bestandslijst weergeven (bladeren)
2. Schakelen tussen iPod-audio en video
3. Song/Artiest/Albuminformatie
4. Afspelen/Onderbreken
5. Afspelen herhalen
6. Vorige track
Terugspoelen (lang indrukken)

7. Voortgangsbalk
8. Volgende track
Vooruitspoelen (lang indrukken)
9. Weergeven in willekeurige volgorde
10. Andere opties weergeven



11. Eenvoudige bediening in/uitschakelen
12. Audioboek-afspeelsnelheid selecteren
13. Terug naar hoofdbedieningsbalk

Bladermodus

1. Raak de knop [List ≡] aan om de bestandslijst weer te geven.
Sleep omhoog/omlaag om te bladeren. Raak een item in de lijst op het scherm aan om dit te selecteren.
2. Raak de knoppen [●], [▶] en [◀] aan om de volgende categorieën weer te geven: Playlists, Songs, Artists, Albums, Genres, Composers, Audiobooks, Podcasts.
3. Raak aan om een categorie te selecteren; de inhoud van de categorie wordt weergegeven. Sleep omhoog/omlaag om te bladeren.
4. Raak een optie aan om deze te selecteren.

Afspelen onderbreken

1. Raak de knop [||] links onder in het scherm aan om het afspelen te onderbreken.
In het display wordt "PAUSE" weergegeven en de knop [||] wordt [▶].
2. Raak de knop [▶] aan om het afspelen te hervatten.

Een track selecteren

Track omhoog

1. Raak de knop [▶▶] aan om naar het begin van de volgende track te gaan.
2. Iedere keer dat u de knop [▶▶] aanraakt, gaat de track verder naar het begin van de volgende track.

Track omlaag

1. Raak de knop [⏮] aan om naar het begin van de huidige track te gaan.
2. Raak de knop [⏮] tweemaal aan om naar het begin van de vorige track te gaan.

Doorspoelen/Terugspoelen

Doorspoelen

Houd knop [⏭] vast.

Terugspoelen

Houd knop [⏮] vast.

Afspelen herhalen

Met deze functie kunt u het afspelen van de track herhalen.

Raak de knop [↺] aan om Repeat of All Repeat te selecteren.

Weergeven in willekeurige volgorde

Met deze functie kunt u alle tracks in willekeurige volgorde afspelen.

Raak de knop [↻] aan om willekeurig afspelen te starten.

Alfabetisch zoeken in iPod-menu

Met deze functie worden de submappen doorzocht op de gewenste letters.

1. Raak de knop [List ≡] aan om de bestandslijst weer te geven. Druk op de knop [Q] om het zoekmenu te openen.
2. Voer tekens in door de knoppen op het scherm aan te raken, raak daarna [Search] aan om te beginnen met zoeken. Raak [123] aan om het cijfertoetsenblok weer te geven, raak [ABC] aan om het lettertoetsenblok weer te geven. Raak [Space] om een spatie in te voeren. Druk op de knop [⌫] om tekens te wissen.

De eenvoudige bedieningsmodus van de iPod instellen

Gebruik deze functie als u de op de eenheid via de USB-kabel aangesloten iPod wilt bedienen.

Raak de knop [Option] aan en daarna [Simple Control] om deze op [On] te zetten.

iPod-video afspelen

Als u video van de iPod wilt afspelen, raakt u de linkerbovenhoek van het scherm aan en

selecteert u daarna een videobestand om af te spelen.

Raak tijdens het afspelen de knop halverwege het scherm aan om de bedieningsbalk weer te geven.

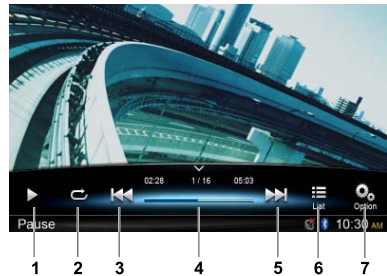

1. Afspelen/Onderbreken
2. Afspelen herhalen
3. Vorig bestand
Terugspoelen (lang indrukken)
4. Voortgangsbalk
5. Volgend bestand
Vooruitspoelen (lang indrukken)
6. Lijstmenu iPod weergeven
7. Andere opties weergeven



8. Eenvoudige bediening in/uitschakelen
9. Terug naar hoofdbedieningsbalk

Terug naar het videolijstmenu

Raak de knop [List] op de bedieningsbalk aan om terug te gaan naar het videolijstmenu.

Video's in breedbeeld afspelen

Raak de knop [Option] aan om video's in breedbeeld weer te geven en daarna [Wide screen] om deze op [On] te zetten.

11. NAVIGATIEBEWERKINGEN

Een Micro SD-kaart gebruiken

1. Schuif de afscherming van de kaartsleuf linksonder in het paneel naar rechts. Plaats een Micro SD-kaart in de kaartsleuf.
2. Als u de kaart wilt verwijderen, moet u eerst een andere bron kiezen of de stroom uitschakelen om beschadiging van de kaart te voorkomen. Druk erop om de kaart eruit te laten springen en haal de kaart dan weg. Sluit de afscherming naar links.

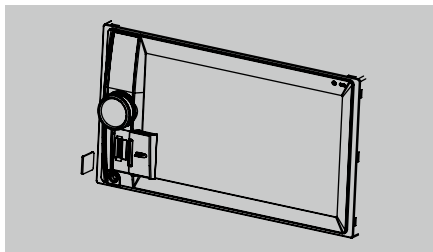

Navigatiemodus openen

1. Schuif de afscherming van de kaartsleuf linksonder in het paneel naar rechts. Plaats een Micro SD-kaart in de mini-kaartsleuf.
 2. Als u de kaart wilt verwijderen, moet u eerst een andere bron kiezen of de stroom uitschakelen om beschadiging van de kaart te voorkomen. Druk erop om de kaart eruit te laten springen en haal de kaart dan weg. Sluit de afscherming naar links.
 3. Druk op de knop [**▲**] op het paneel om de navigatiemodus te openen.
- * De navigatiebewerkingen hangen af van uw kaart, deze kan anders zijn dan bij de volgende inhoud.

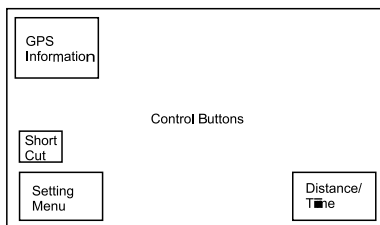

Bedieningsknoppen

1. Raak de knop in de linkerbovenhoek van het scherm aan om GPS-gegevens weer te geven. Druk op [**Back**] om terug te gaan.
2. Raak de linkerbenedenhoek van het scherm aan om het navigatiemenu te openen. Druk op [**Show Map**] om terug te gaan.
3. Raak het scherm in het midden links aan om snelkoppelingen van algemene functies weer te geven. Raak de knop [**<**] aan om te verbergen.
4. Raak de rechterbenedenhoek van het scherm aan om Distance/Time Left/Arrival Time (Afstand/Resterende tijd/Aankomsttijd) weer te geven. Raak de knop nogmaals aan om te verbergen.
5. Raak het lege gebied aan om de bedieningsknoppen weer te geven.
 Linkerbovenhoek: Vlak/driedimensionaal
 Rechterbovenhoek: Cursorlocatie.
 [**←**]/[**→**]: Naar links/rechts gaan
 [**↑**]/[**↓**]: Omhoog/omlaag gaan
 [**+**]/[**-**]: Kaart vergroten/verkleinen
 [**Back**]: De knoppen verbergen.
 [**More**]: Meer informatie weergeven.
 [**Select**]: De route selecteren.

12. AUX-BEWERKINGEN

Druk lang op de knop [**■ ALL**] om het hoofdmenu te openen en selecteer daarna [**AUX**] om het apparaat op het voorpaneel te selecteren.

Als [**AUX**] niet in het huidige hoofdmenu is, raakt u de knoppen [**-**] onder in het scherm aan; daarna houdt u het midden van het scherm vast en sleept u naar link/rechts om meer pictogrammen weer te geven.

13. PROBLEMEN OPLOSSEN

ALGEMEEN

Probleem	Oorzaak	Maatregel
De eenheid wordt niet ingeschakeld.	Er is een zekering gesprongen.	Vervang door een nieuwe zekering met de juiste classificatie.
	Autoaccuzekering gesprongen.	Vervang door een nieuwe zekering met de juiste classificatie.
De eenheid wordt niet ingeschakeld. Er gebeurt niets wanneer ik op een knop druk. De weergave is onjuist.	De microprocessor werkt niet naar behoren door storing enzovoort.	Schakel de stroom uit en druk op de knop [RESET] met een dunne pen. Opmerking: <i>Schakel de stroom uit wanneer de [RESET] knop wordt ingedrukt.*</i> <i>* Wanneer de knop [RESET] wordt ingedrukt, worden de opgeslagen frequenties van radiostations, titels enzovoort uit het geheugen verwijderd.</i>
De afstandsbediening werkt niet.		Batterij leeg.
Geen/lage audio-uitvoer.	Batterij niet goed geplaatst.	Plaats de batterij op de juiste wijze.
	Onjuiste audio-uitvoerverbinding.	Controleer bedrading.
	Volume te laag ingesteld.	Verhoog volume.
	Luidsprekers beschadigd.	Vervang luidsprekers.
	Volumebalans zwaar uit evenwicht	Stel kanaalbalans bij naar middelste positie.
	Luidsprekerbedrading maakt contact met metalen onderdeel van de auto.	Isoleer alle luidsprekerbedradingsverbindingen.
Eenheid stelt zichzelf opnieuw in wanneer motor wordt uitgeschakeld.	Stroomsterkte van luidspreker komt niet overeen met de eenheid.	Vervang luidsprekers.
	Verkeerde aansluitingen.	Controleer bedrading.
	Luidspreker heeft kortsluiting.	Controleer bedrading.
De weergave is donker.	Onjuiste aansluiting tussen ACC en accu.	Controleer bedrading.
	Het helderheidsniveau is te laag.	Stel de helderheid naar behoeven bij.
	De bewerkingstoestand is slecht.	De temperatuur in de auto is mogelijk 0SDgrC of lager. Stel een geschikte temperatuur in (ongeveer 25SDgrC) en controleer nogmaals.
De display bevat rode, groene en blauwe punten.	De koplamp van de auto is ingeschakeld.	's Nachts wordt de display donker gemaakt om schittering te voorkomen. (Wanneer de koplampen van de auto overdag worden ingeschakeld, wordt de display donker.)
	_____	Dit is geen storing, maar een typisch verschijnsel voor een lcd-scherm. (Het scherm wordt volgens precisietechnologie geproduceerd. Hoewel 99,99% van de pixels werkt, bestaat 0,01% uit ontbrekende of normaal verlichte pixels.)

USB-apparaten

Probleem	Oorzaak	Maatregel
USB-apparaat kan niet worden ingevoerd.	Het USB-apparaat is in de verkeerde richting geplaatst.	Draai de invoerriem van het USB-apparaat en probeer nogmaals.
	De USB-aansluiting is stuk.	Vervang door een nieuw USB-apparaat.
USB-apparaat wordt niet herkend.	Het USB-apparaat is beschadigd.	Verwijder het USB-apparaat en sluit het vervolgens weer aan. Als het apparaat nog niet wordt herkend, vervangt u het door een ander USB-apparaat.
	Connectors zitten los.	
Het geluid slaat over of er is ruis.	Mp3-/WMA-bestanden zijn niet juist gecodeerd.	Gebruik naar behoren gecodeerde mp3-/WMA-bestanden.
Er wordt geen geluid weergegeven wanneer de display "NO FILE" (Geen bestand) weergeeft.	Er is geen mp3-/WMA-bestand opgeslagen op het USB-apparaat.	Sla deze bestanden naar behoren op het USB-apparaat op.
Het videobeeld van de iPod/iPhone-video stort.	De tv-siginaalinstelling van de iPod/iPhone is onjuist.	Stel de tv-siginaalinstelling (NTSC/PAL) van de iPod/iPhone juist in.

Bluetooth

Probleem	Oorzaak	Maatregel
Kan het apparaat met Bluetooth ingeschakeld niet koppelen met het audiosysteem van de auto.	Het apparaat ondersteunt de profielen niet die voor het systeem zijn vereist.	Gebruik een ander apparaat om aan te sluiten.
	De Bluetooth-functie van het apparaat is niet ingeschakeld.	Raadpleeg de gebruikershandleiding van het apparaat voor instructies voor het inschakelen van de functie.
De geluidskwaliteit is slecht na verbinding met een Bluetooth-apparaat.	De versterking van de interne microfoon is niet juist ingesteld.	Stel de versterking van de interne microfoon bij de in System Setup.
	De externe microfoon is niet juist ingesteld of geplaatst.	Stel de versterking en de positie van de externe microfoon bij. Plaats de microfoon op het dashboard bijvoorbeeld, zodat deze dichterbij de bestuurder is.

14. SPECIFICATIES

FM-tuner

Frequentiebereik: 87,5-108,0MHz
Bruikbare gevoeligheid: 13dBf
Frequentierespons: 30Hz-15kHz
Stereoscheiding: 30dB(1kHz)
Verhouding geluid/ruis: >55dB

AM-tuner

Frequentiebereik: 531-1,602kHz
Bruikbare gevoeligheid (S/N=20dB): 30dBμ

Mp3/WMA-modus

Mp3 samplefrequentie: 8 kHz tot 48 kHz
Mp3 bitsnelheid: 8 kbps tot 320 kbps / VBR
WMA bitsnelheid: 8 kbps tot 320 kbps

USB-

Specificatie: USB 1.0/2.0
Afspeelbare audio-indeling:
mp3 (.mp3): MPEG 1/2/Audio Layer-3
WMA (.wma): Ver 7/8/9.1/9.2
Afspeelbare video-indeling:
M4V(.m4v), MP4(.mp4):
MPEG4part2(Simple),MPEG4 AVC/
H.264(Baseline@2.1)
3GP(.3gp): MPEG4part2(Simple)
Resolution : 480x272
Audio format :AAC,AMR,MP3,WMA,WAV

Bluetooth

Specificatie: Bluetooth Ver. 2.0+EDR
Profiel: HFP (Hands Free Profile)
A2DP (Advanced Audio Distribution Profile)
AVRCP (AV Remote Control Profile)
PBAP (Phone Book Access Profile)
Gevoeligheid zenden/ontvangen: Klasse 2

Audioversterker

Maximaal uitgangsvermogen:
180W (45W x 4)
Luidsprekerimpedantie: 4Ω (4 tot 8 Ω toelaatbaar)

6.2 Inch TFT LCD

Weergaveresolutie (dot) 800RGB (H) x 480(V)
Actief gebied (mm): 137,52(H) x 77,232(V)
Schermafmeting (inch): 6.2 (Diagonaal)
Dot pitch (mm): 0.1719(H) x 0.1609(V)

Invoer

Gevoeligheid audio-invoer:
Hoog: 320mV (bij uitvoer 1V)
Midden: 650mV (bij uitvoer 1V)
Laag: 1,3V (bij uitvoer 1V)
(invoerimpedantie 10 kΩ of meer)
AUX-in audioniveau: ≤ 2V
Videoniveau: NTSC/PAL 1Vp-p@75Ω

Algemeen

Voltage stroomtoevoer:
14,4 V DC (10,8 tot 15,6 V toelaatbaar),
negatieve aarding
Zekering: 15A
Afmetingen hoofdeenheid:
178mm breedte x 100mm hoogte x 163mm diepte
Gewicht hoofdeenheid: 1,45kg
Afmetingen afstandsbediening:
49mm breedte x 12mm hoogte x 139mm diepte
Gewicht afstandsbediening:
55g (inclusief batterij)

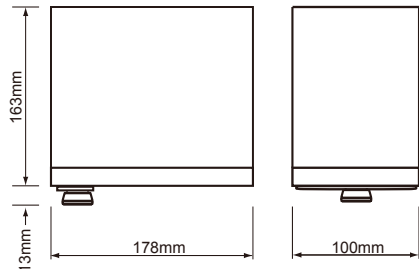

Opmerking:

- Specificaties en ontwerp kunnen zonder kennisgeving worden gewijzigd ter verdere verbetering.

15. BEDRADING EN AANSLUITINGEN

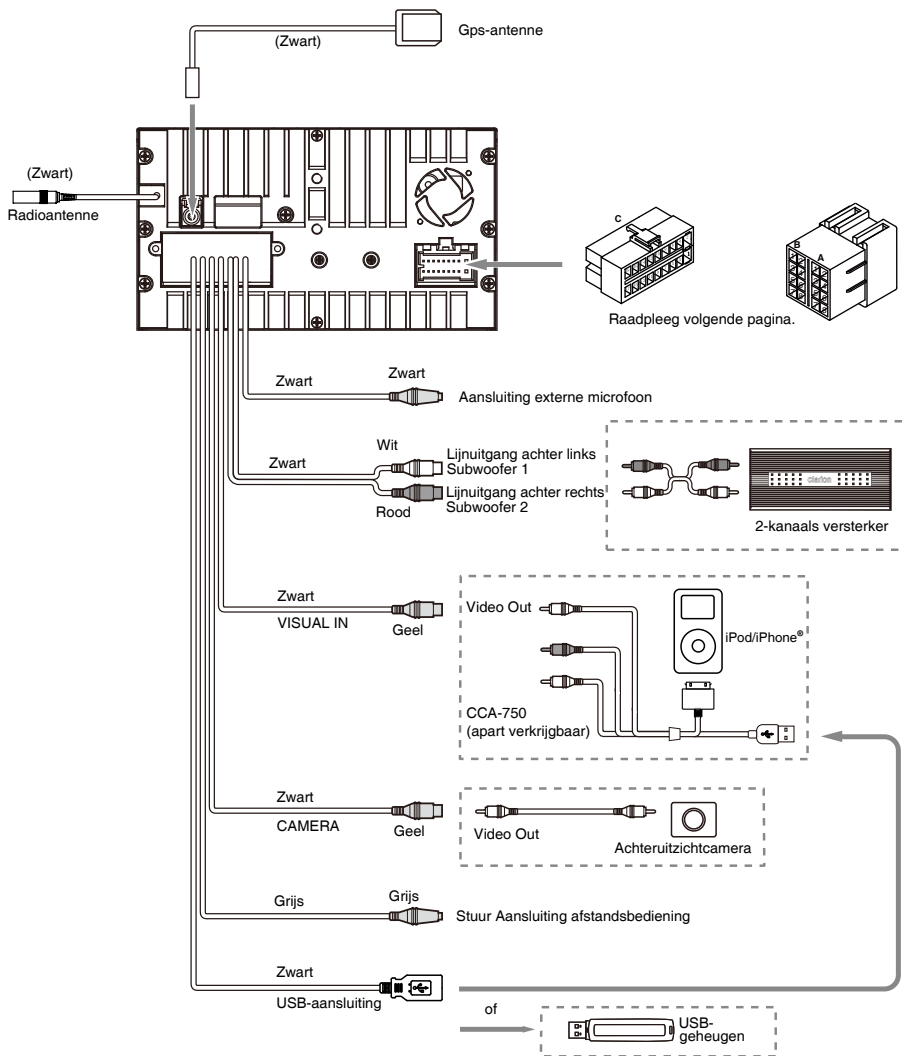

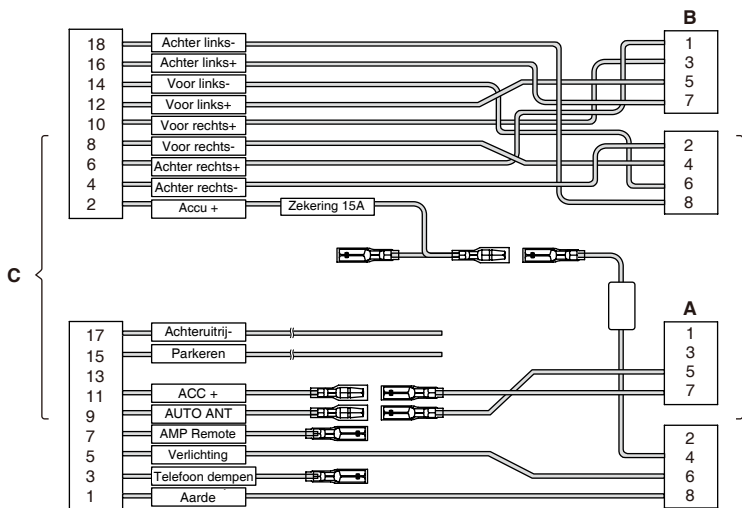

Locatie	Functie	
	Connector A	Connector B
1		Achter rechts (+) / Paars
2		Achter rechts (-) / Paars met zwarte streep
3		Voor rechts (+) / Grijs
4	Batterij 12V(+) / Geel	Voor rechts (-) / Grijs met zwarte streep
5	Autoantenne / Blauw	Voor links (+) / Wit
6	Verlichting / Oranje met witte streep	Voor links (-) / Wit met zwarte streep
7	ACC+ / Rood	Achter links (+) / Groen
8	Aarde / Zwart	Achter links (-) / Groen met zwarte streep

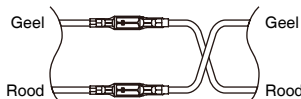

VW, Audi

Clarion Co., Ltd.

Alle rechten voorbehouden. Copyright © 2014: Clarion Co., Ltd.

Gedrukt in China

clarion®

Handleiding

NX302E

■ **Navigation**

Bedankt dat u de Clarion NX302E hebt gekozen als uw autonavigatiesysteem. Begin Clarion NX302E meteen te gebruiken. In dit document vindt u een gedetailleerde beschrijving van de navigatiesoftware. Tijdens het gebruik raakt u gemakkelijk bekend met de Clarion Mobile Map. Wij willen u echter toch aanraden deze handleiding te lezen om vertrouwd te raken met de schermen en functies.



clarion.naviextras.com

Gemakkelijke updates van de navigatiekaarten.

U kunt het navigatiesysteem heel gemakkelijk actueel houden. Download de nieuwe kaartgegevens heel eenvoudig vanaf de Clarion-portal; sla de gegevens op een microSD-kaart op, en steek deze in de kaartopname aan de voorkant van de Clarion NX302E. U komt nooit meer voor vervelende verassingen te staan omdat de kaarten overeenkomen met de werkelijkheid.

Garantie op de allernieuwste kaarten

Zodra u begint het product te gebruiken, hebt 30 dagen de tijd om de allernieuwste kaart die beschikbaar is, gratis te downloaden.

Inhoud

1 Waarschuwingen en veiligheidsinformatie	6
2 Van start gaan	7
2.1 <i>Toetsen en andere bedieningselementen op het scherm</i>	8
2.1.1 De toetsenborden gebruiken.....	10
2.1.2 Beyond single screen tap.....	11
2.2 <i>Het kaartscherm</i>	12
2.2.1 Navigeren op de kaart	12
2.2.2 Positiemarkeringen	14
2.2.2.1 Voertuigaanduiding en vergrendelen op de weg.....	14
2.2.2.2 Geselecteerde locatie op de kaart (cursor) en geselecteerd kaartobject.....	14
2.2.3 Objecten op de kaart	15
2.2.3.1 Straten en wegen.....	15
2.2.3.2 Volgende afslag en Volgende straat.....	15
2.2.3.3 Rijstrookinformatie en Wegwijzers	16
2.2.3.4 Knooppuntweergave	17
2.2.3.5 Diensten langs afritten.....	17
2.2.3.6 3D-objecttypes	18
2.2.3.7 Elementen van de actieve route	18
2.2.3.8 Verkeerssituaties.....	19
2.2.4 De kaart bewerken	20
2.2.5 Snelmenu	22
2.2.6 De details van de huidige positie controleren (Waar ben ik?).....	24
2.3 <i>Navigatiemenu</i>	26
3 On-road-navigatie	27
3.1 <i>De bestemming van een route selecteren</i>	27
3.1.1 Een adres of deel ervan invoeren	27
3.1.1.1 Een adres invoeren	28
3.1.1.2 Het midden van een straat als bestemming invoeren	30
3.1.1.3 Een kruispunt als bestemming van uw route instellen.....	32
3.1.1.4 Het centrum van een stad of plaats als bestemming instellen.	33
3.1.1.5 Een adres met postcode invoeren.....	35
3.1.1.6 Tips om adressen snel in te voeren	37
3.1.2 Uw bestemming selecteren uit de interessante plaatsen.....	38
3.1.2.1 Snelzoeken naar een interessante plaats.....	38
3.1.2.2 Een interessante plaats zoeken met behulp van ingestelde categorieën.....	40
3.1.2.3 Een interessante plaats zoeken op categorie.....	42
3.1.2.4 Een interessante plaats zoeken op naam.....	45

3.1.2.5 Een interessante plaats zoeken op telefoonnummer.....	48
3.1.2.6 Hulpdiensten in de buurt zoeken via 'Waar ben ik?'.....	49
3.1.3 Een locatie op de kaart als bestemming selecteren.....	51
3.1.4 Uw bestemming selecteren uit uw favorieten.....	52
3.1.5 Uw thuislocatie selecteren.....	53
3.1.6 Een recente bestemming selecteren uit de geschiedenis.....	54
3.1.7 De coördinaten van de bestemming invoeren.....	55
3.1.8 Naar een locatie navigeren die in een foto is opgeslagen.....	56
3.1.9 Een route samenstellen uit de lijst met bestemmingen (Route maken).....	57
3.2 De volledige route op de kaart bekijken.....	58
3.3 De route-parameters controleren en route-gerelateerde functies openen.....	59
3.4 De route aanpassen.....	60
3.4.1 Een nieuwe bestemming kiezen wanneer u al een route heeft: nieuwe route, tussenpunt of eindbestemming.....	60
3.4.2 Een nieuw startpunt voor de route instellen.....	61
3.4.3 De lijst met bestemmingen bewerken (Route bewerken).....	62
3.4.4 De actieve route onderbreken.....	63
3.4.5 De actieve route annuleren.....	63
3.4.6 Alternatieve routes controleren bij het plannen van de route.....	64
3.4.7 Alternatieve routes voor een bestaande route controleren.....	65
3.4.8 Het voertuig dat voor het route plannen gebruikt wordt, wijzigen.....	66
3.4.9 Het wegtype wijzigen dat voor het route plannen gebruikt wordt.....	67
3.5 Een locatie als favoriete bestemming opslaan.....	68
3.6 Een locatie als waarschuwingpunt opslaan.....	69
3.7 Een waarschuwingpunt bewerken.....	70
3.8 De simulatie van de route bekijken.....	71
4 Off-road-navigatie.....	73
4.1 De bestemming van de route selecteren.....	73
4.2 Navigatie in off-road-modus.....	73
5 Referentielijst.....	75
5.1 Concepten.....	75
5.1.1 Smart Zoom.....	75
5.1.2 Kleurenthema's voor dag en nacht.....	75
5.1.3 Tunnelweergave.....	76
5.1.4 Route berekenen en herberekenen.....	76
5.1.5 Groene route.....	78
5.1.6 Verkeerscamera's en andere waarschuwingfuncties.....	79
5.1.7 Waarschuwingen voor de snelheidslimiet.....	80

5.1.8 Verkeerinformatie bij het plannen van de route	80
5.1.8.1 Actuele verkeersinformatie (TMC).....	81
5.2 Het menu Meer	83
5.3 Het menu Instellingen.....	84
5.3.1 Geluid en waarschuwingen	86
5.3.2 Snelmenu aanpassen	88
5.3.3 Verkeersinstellingen	88
5.3.4 Route-instellingen	89
5.3.5 Gebruikersprofielen	92
5.3.6 Kaartinstellingen	93
5.3.7 Instellingen voor visuele begeleiding.....	95
5.3.8 Weergave-instellingen	96
5.3.9 Regionale instellingen.....	97
5.3.10 Instellingen ritmonitor	97
6 Verklarende Woordenlijst.....	98
7 Gebruikersovereenkomst	100
8 Copyrightmededeling.....	107

1 Waarschuwingen en veiligheidsinformatie

Het navigatiesysteem helpt u de weg te vinden naar uw gekozen bestemming met behulp van een verbonden GPS-ontvanger. Clarion Mobile Map geeft uw GPS-positie niet door aan derden; anderen kunnen u niet opsporen.

Kijk alleen naar het scherm wanneer dit absoluut veilig is. Als u de bestuurder van de auto bent, raden wij u aan Clarion Mobile Map in te stellen voordat u op weg gaat. Plan uw route voordat u vertrekt en stop op een veilige plaats indien u de route wilt veranderen.

Houd u aan de aanwijzingen op de verkeersborden en de wegbelijning. Als u van de aanbevolen route afwijkt, zal Clarion Mobile Map de instructies overeenkomstig aanpassen.

Plaats het apparaat nooit zodanig dat het zicht van de bestuurder wordt belemmerd, en ook niet in het werkingsgebied van de airbags of waar het apparaat bij een ongeval verwondingen kan veroorzaken.

Raadpleeg voor meer informatie de licentieovereenkomst voor eindgebruikers (pagina 100).

2 Van start gaan

Clarion Mobile Map is geoptimaliseerd voor gebruik in de auto. Het systeem is zeer gebruikersvriendelijk; u hoeft de schermtoetsen en de kaart alleen met uw vingertoppen aan te raken.

Als u de navigatiesoftware de eerste keer gebruikt, wordt een automatisch proces gestart voor het instellen van de basisinstellingen. Ga als volgt te werk:

1. Selecteer de taal die het programma op het scherm gebruikt. U kunt deze later altijd nog wijzigen onder Regionale instellingen (pagina 97).



2. Lees de licentieovereenkomst voor eindgebruikers. Tik op  om verder te gaan.



3. De Configuratie wizard wordt geactiveerd. Tik op  om verder te gaan.

4. Selecteer de taal en de spreker voor de gesproken begeleiding. U kunt deze instellingen later altijd nog wijzigen onder Geluid en waarschuwingen (pagina 97).

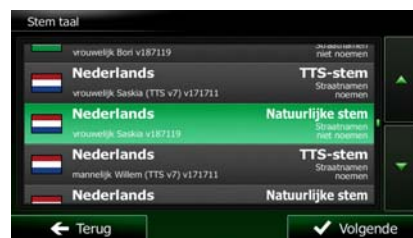

5. Zo nodig, kunt u het tijdformaat en de instellingen van eenheden wijzigen. U kunt deze later altijd nog wijzigen onder Regionale instellingen (pagina 97).



6. Eventueel kunt u de standaardopties voor het plannen van de route wijzigen. U kunt deze later altijd nog wijzigen onder Route-instellingen (pagina 89).





7. De basisinstellingen zijn nu compleet. De Configuratie wizard kan later opnieuw worden geactiveerd vanuit het menu Instellingen (pagina 84).







Na afronding van de basisinstellingen verschijnt het kaartscherm en is Clarion Mobile Map klaar voor gebruik.

2.1 Toetsen en andere bedieningselementen op het scherm

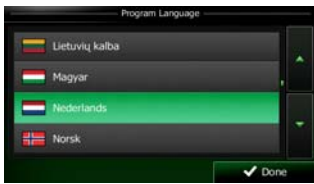
Wanneer u de Clarion Mobile Map gebruikt, tikt u meestal op de toetsen op het aanraakscherm.









U hoeft selecties of wijzigingen alleen te bevestigen als het programma opnieuw moet worden opgestart, de configuratie aanzienlijk wordt gewijzigd, of wanneer het gevaar bestaat dat u bepaalde gegevens of instellingen zou kunnen kwijtraken. In alle andere gevallen slaat Clarion Mobile Map uw selecties op en past de nieuwe instellingen toe zodra u de bedieningselementen gebruikt, zonder dat u die moet bevestigen.

Type	Voorbeeld	Beschrijving	Hoe te gebruiken
Toets		Tik erop om een functie te activeren, een nieuw scherm te openen, of een parameter in te stellen.	Eenmaal aantikken.
Toets met waarde		Sommige toetsen tonen de actuele waarde van een veld of instelling. Tik op de toets om de waarde te wijzigen. Na de wijziging, wordt de nieuwe waarde getoond op de toets.	Eenmaal aantikken.
Pictogram		Geeft de status weer.	Sommige pictogrammen werken ook als toets. Eenmaal aantikken.

Lijst		Als u uit meerdere opties kunt kiezen, staan deze in een lijst.	<p>Raak de lijst op een willekeurige plek aan, en schuif uw vinger omhoog of omlaag. Afhankelijk van de schuifsnellheid, zal de lijst snel of langzaam verschuiven; slechts een klein stukje of helemaal tot het einde.</p> <p>Ook kunt u van pagina naar pagina gaan met de toetsen  en  en op de gewenste optie tikken.</p>
Selectievakje		Als er maar een paar keuzemogelijkheden zijn, kunnen er selectievakjes in plaats van lijsten worden gebruikt. Er kan maar één waarde worden geselecteerd.	Tik op een van de onderstaande toetsen om een nieuwe waarde te selecteren.
Selectievakje		Wanneer er slechts twee keuzemogelijkheden zijn, geeft de markering aan welke functie is geactiveerd.	Tik erop om het selectievakje aan of uit te vinken.
Schuifbalk		Indien een bepaalde functie op verschillende opeenvolgende waarden kan worden gezet, toont Clarion Mobile Map een indicator op een meter, waarmee u de waarde kunt weergeven en instellen.	<ul style="list-style-type: none"> • Sleep met de toets de schuifbalk naar de nieuwe positie. • Tik op de schuifbalk op de plek waarheen u de toets wilt verplaatsen, de toets springt dan naar die plek.
Virtueel toetsenbord		Alfabetisch en alfanumeriek toetsenbord voor het invoeren van tekst en getallen.	Elke toets is een aanraaktoets.











2.1.1 De toetsenborden gebruiken

U hoeft alleen letters of cijfers in te typen als dat absoluut noodzakelijk is. U kunt met uw vingertoppen op de toetsen typen die op een volledig scherm worden weergegeven en u kunt wisselen tussen verschillende toetsenbordindelingen, zoals Engels, Grieks of numeriek.

Taken	Aanwijzing
De indeling van het toetsenbord wijzigen, bijv. van een Engels naar een Grieks toetsenbord	Tik op de toets  en selecteer de nieuwe toetsenbordindeling uit de lijst.
Uw invoer via het toetsenbord corrigeren	Tik  om het/de ongewenste teken(s) te verwijderen. Tik en houd de toets ingedrukt om meerdere tekens, of de hele invoerreeks te wissen.
Een spatie invoeren, bijvoorbeeld tussen voor- en achternaam of bij straatnamen die uit meerdere woorden bestaan	Tik op de toets  onderaan, in het midden van het scherm.
Hoofd- en kleine letters invoeren	Wanneer u een tekst invoert, verschijnt de eerste letter als hoofdletter en de rest van de tekst in kleine letters. Tik op  om een hoofdletter in te voeren, of tik twee keer om Caps Lock aan te zetten. Tik opnieuw om terug te keren naar kleine letters.
Cijfers en symbolen invoeren	Tik op  om een toetsenbord met cijfers en symbolen weer te geven.
De invoer via het toetsenbord afsluiten (het getoonde zoekresultaat goedkeuren)	Tik op  .
De invoer via het toetsenbord afsluiten (de lijst met zoekresultaten openen)	Tik op  .
De invoer via het toetsenbord afsluiten (uw invoer opslaan)	Tik op  .
De invoer via het toetsenbord annuleren (terugkeren naar het vorige scherm)	Tik op  .

2.1.2 Beyond single screen tap

Doorgaans hoeft u alleen maar één keer op het scherm te tikken. Sommige functies zijn echter toegankelijk door gecombineerd tikken op het aanraakscherm. Deze functies zijn de volgende:

Handeling	Details
Tikken op het scherm en vasthouden	<p>U kunt op de volgende toetsen tikken en die vasthouden voor extra functies:</p> <ul style="list-style-type: none"> Als u in lijsten of op menuschermen op  tikt en deze toets vasthoudt, verschijnt het kaartscherm. Als u in het kaartscherm op een van de toetsen , , , ,  en  klikt en deze vasthoudt: kunt u de kaart ononderbroken draaien, kantelen of schalen. Als u in toetsenbordschermen op  klikt en deze toets vasthoudt, kunt u meerdere tekens snel wissen. Als u in lange lijsten op  of  tikt en deze toets vasthoudt, kunt u zonder onderbreking naar andere pagina's navigeren.
Bewegingen (slepen&loslaten)	<p>Slepen en loslaten doet u alleen wanneer u bijv.:</p> <ul style="list-style-type: none"> een schuifbalk verschuift. Door de lijst bladeren: raak de lijst op een willekeurige plek aan, en schuif uw vinger omhoog of omlaag. Afhankelijk van de schuifsnelheid, zal de lijst snel of langzaam verschuiven; slechts een klein stukje of helemaal tot het einde. De kaart verschuiven in de kaartzoekmodus: 'pak' de kaart en beweeg deze in de gewenste richting.

2.2 Het kaartscherm

2.2.1 Navigeren op de kaart

Het kaartscherm is het meest gebruikte scherm van Clarion Mobile Map.

Er wordt een kleine live kaart getoond in het navigatiemenu, als onderdeel van de toets

Kaart tonen



Kaart tonen

Om deze kleine kaart te vergroten opent u het kaartscherm en tikt u op

Deze kaart toont de huidige positie (de voertuigaanduiding, standaard een rode pijl), de aanbevolen route (een oranje lijn), en de omgeving op de kaart.

Als de GPS-positie niet bekend is, wordt de voertuigaanduiding transparant weergegeven. De laatst bekende positie wordt getoond.

In de linkerbovenhoek ziet u gekleurde stippen die rond een satellietsymbool draaien. Hoe meer groene stippen u ziet, hoe groter de kans op het verkrijgen van een geldige GPS-positie.



Zodra de GPS-positie beschikbaar is, zal de voertuigaanduiding volledig in kleur worden getoond, en wordt uw huidige positie weergegeven.



Op het scherm ziet u scherpictogrammen en gegevensvelden. Hiermee kunt u navigeren. Tijdens de navigatie toont het scherm route-informatie.

Standaard wordt er één gegevensveld in de hoek rechtsonder getoond. Tik op dit veld om alle gegevensvelden van de route te tonen. Tik op één van de gegevensvelden om andere velden te onderdrukken en alleen de geselecteerde te tonen.

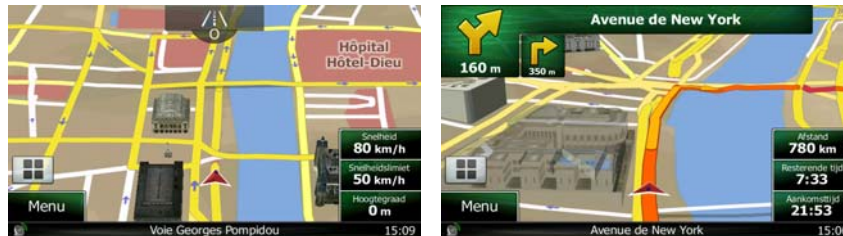

De gegevensvelden verschillen wanneer u langs een actieve route navigeert van wanneer u geen specifieke bestemming hebt (de oranje lijn wordt dan niet getoond).

Standaardgegevensvelden bij het rijden zonder bestemming (tik op één van velden, en houd deze ingedrukt om de waarde te wijzigen):

Veld	Beschrijving
Snelheid 61 km/h	Toont uw actuele snelheid doorgegeven door de GPS-ontvanger.
Snelheidslimiet 70 km/h	Geeft de snelheidslimiet aan die geldt voor de weg waarover u rijdt, indien bekend.
Tijd 17:11	Geeft de actuele tijd weer, gecorrigeerd op tijdzoneafwijking. De nauwkeurige tijd is afkomstig van de GPS-satellieten; de tijdzone-informatie komt van de kaart of kan handmatig worden ingesteld onder Regionale instellingen.

Standaardgegevensvelden bij het rijden langs een route (tik op één van velden, en houd deze ingedrukt om de waarde te wijzigen):

Veld	Beschrijving
Afstand 16.9 km	Geeft de afstand aan, die u nog op uw route moet afleggen, voordat u uw eindbestemming hebt bereikt.
Resterende tijd 0:16	Geeft aan, hoe lang het nog duurt tot u de eindbestemming van uw route bereikt, gebaseerd op de beschikbare informatie over de resterende trajecten van de route. Als Clarion NX302E live verkeersinformatie kan ontvangen, wordt bij het berekenen rekening gehouden met ontvangen vertragingen in het verkeer die zich op uw route voordoen. Deze berekening is echter meestal inaccuraat.

<p>Aankomsttijd 17:22</p>	<p>Geeft de verwachte aankomsttijd op de eindbestemming van de route aan, gebaseerd op de beschikbare informatie over de resterende trajecten van de route.</p> <p>Als Clarion NX302E live verkeersinformatie kan ontvangen, wordt bij het berekenen rekening gehouden met ontvangen vertragingen in het verkeer die zich op uw route voordoen. Deze berekening is echter meestal inaccuraat.</p>
--------------------------------------	---

2.2.2 Positiemarkeringen

2.2.2.1 Voertuigaanduiding en vergrendelen op de weg

Wanneer uw GPS-positie bekend is, markeert Clarion Mobile Map uw actuele positie met de voertuigaanduiding. Standaard wordt deze weergegeven door een rode pijl, maar u kunt dit pictogram in de Instellingen wijzigen.

Als u on-road-navigatie hebt geselecteerd, kan het zijn dat de voertuigaanduiding niet uw exacte GPS-positie en rijrichting toont. Wanneer er wegen nabij liggen, bevindt deze zich bij de dichtstbijzijnde weg, om afwijkingen te compenseren van de GPS-positie en de richting waarin u zich beweegt.

Als u off-road-navigatie selecteert: Bevindt de voertuigaanduiding zich op uw exacte GPS-positie. De richting van de pijl geeft uw actuele rijrichting aan.

2.2.2.2 Geselecteerde locatie op de kaart (cursor) en geselecteerd kaartobject

U kunt een locatie op de kaart op de volgende manieren markeren:

- Tik op de kaart tijdens de navigatie,
- Tik op de kaart wanneer u wordt gevraagd om de bestemming aan het einde van een zoekopdracht te bevestigen, of
- Tik op de kaart onder Op kaart zoeken (pagina 51)

Als er een locatie op de kaart is geselecteerd, verschijnt op dat punt de cursor op de kaart. De cursor

wordt weergegeven als een stralende rode punt (), zodat deze zichtbaar is op alle zoomniveaus.

De locatie van de cursor kan worden gebruikt als de bestemming van de route, een nieuw waarschuwingspunt, u kunt naar locaties erom heen zoeken, of u kunt deze locatie opslaan als één van uw favoriete bestemmingen.

U kunt ook een aantal objecten op de kaart selecteren. Als u op de kaart het pictogram van een interessante plaats of een waarschuwingspunt aantikt, wordt dit object geselecteerd (er wordt een rode cirkel omheen getoond); u kunt dan informatie over dit object krijgen of u kunt het als routepunt gebruiken.

2.2.3 Objecten op de kaart

2.2.3.1 Straten en wegen

Clarion Mobile Map geeft straten weer op dezelfde manier als papieren wegenkaarten. De kleuren en de breedte komen overeen met de betekenis: u kunt gemakkelijk een snelweg van een gewone straat onderscheiden.

2.2.3.2 Volgende afslag en Volgende straat

Bij het navigeren van een route, toont de bovenkant van het kaartscherm informatie over de volgende gebeurtenis op de route (manoeuvre) en de volgende straat of volgende stad/plaats.







In de linkerbovenhoek bevindt zich een veld dat de volgende manoeuvre toont. Zowel het soort gebeurtenis (afslag, rotonde, snelweg verlaten, etc.) als de afstand vanaf de Huidige positie worden weergegeven.

Een kleiner pictogram toont welk soort gebeurtenis u daarna nadert, mits deze zich nabij de eerste bevindt. Anders wordt alleen de volgende manoeuvre getoond.



De meeste van deze pictogrammen zijn sterk intuïtief. In de volgende tabel ziet u enkele van de meest voorkomende routegebeurtenissen. In beide velden worden dezelfde symbolen gebruikt:

Pictogram	Beschrijving
	Sla linksaf.
	Sla rechtsaf.
	Keer om.
	Rechts aanhouden.
	Sla scherp linksaf.

	Links aanhouden.
	Rijd op de kruising rechtdoor.
	Ga links op de rotonde, 3e afslag (volgende manoeuvre).
	Rijd de rotonde op (daarop volgende manoeuvre).
	Rijd de snelweg op.
	Verlaat de snelweg.
	Rijd de veerboot op.
	Rijd de veerboot af.
	U nadert een tussenpunt.
	U nadert de bestemming.

2.2.3.3 Rijstrookinformatie en Wegwijzers

Wanneer u navigeert op wegen met meerdere rijstroken, is het van belang dat u op de juiste rijstrook rijdt om de routeaanwijzingen te kunnen opvolgen. Wanneer er informatie over de rijstrook beschikbaar is in de kaartgegevens, geeft Clarion Mobile Map de rijstroken en hun richtingen weer met gebruik van kleine pijlen onderaan de kaart. De gemarkeerde pijlen geven de rijstroken aan waarop u moet rijden.

Indien aanvullende informatie beschikbaar is, worden de pijlen vervangen door wegwijzers. Wegwijzers worden bovenaan de kaart weergegeven. De kleuren en de uitvoering van de wegwijzers corresponderen met wat u werkelijk boven of naast de weg ziet. Hierop worden de mogelijke bestemmingen en het wegnummer van de rijstrook die daarheen leidt aangegeven.

Alle wegwijzers zien er hetzelfde uit wanneer u onderweg bent zonder aanbevolen route. Wanneer u een route volgt, wordt alleen die wegwijzer in felle kleuren weergegeven die de te nemen rijstro(o)k(en) aangeeft; alle andere zijn dan donkerder.

Als u de getoonde wegwijzers wilt verbergen, tikt u een willekeurige aan; het normale kaartscherm wordt dan weer weergegeven totdat er nieuwe wegwijzerinformatie wordt ontvangen.

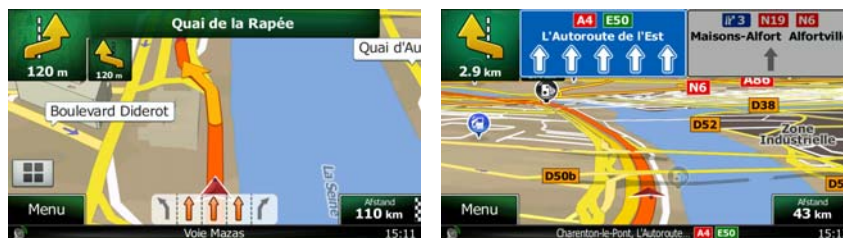

2.2.3.4 Knooppuntweergave

Als u een afrit of een complex kruispunt nadert en er is hierover informatie beschikbaar, dan zal de kaart worden vervangen door een 3D-weergave van het knooppunt. De rijstroken die u moet aanhouden worden met pijlen aangeduid. Wegwijzers kunnen ook worden getoond als er informatie beschikbaar is.

Als u het getoonde knooppunt wilt verbergen, tikt u op de afbeelding; u keert dan terug naar het kaartscherm.



2.2.3.5 Diensten langs afritten

Wellicht wilt u naar een tankstation of een restaurant gaan tijdens uw reis. Deze functie toont een nieuwe toets op de kaart als u op een snelweg rijdt.



Tik op deze toets om een deelscherm te openen met informatie over de volgende afritten of snelwegdiensten.



Tik op een willekeurige hiervan om deze informatie op de kaart te tonen, en voeg het zo nodig als tussenpunt toe.

Als u overige soorten locaties aan de afritten wilt weergeven, kunt u de pictogrammen in de instellingen voor Visuele begeleiding wijzigen (pagina 95).



2.2.3.6 3D-objecttypes

Clarion Mobile Map ondersteunt de volgende 3D-objecttypes:

Type	Beschrijving
3D-terrein	De 3D-terrein-kaart geeft veranderingen van het terrein en hoogteverschillen weer voor weergave in 2D, deze worden ook gebruikt voor het maken van de 3D-routekaart tijdens het navigeren. Heuvels en bergen worden bij de 3D-kaart op de achtergrond weergegeven en op de 2D-kaart als kleurvlak.
Verhoogde/ verlaagde wegen	Complexe kruisingen en verticaal gescheiden wegen (zoals viaducten of bruggen) worden in 3D weergegeven.
3D-oriëntatiepunten	Oriëntatiepunten zijn 3D-afbeeldingen of als blok weergegeven opvallende of algemeen bekende objecten.
3D-gebouwen	3D-blokweergave van de bebouwing van een plaats, die de grootte en plaats van de gebouwen op de kaart omvat.

2.2.3.7 Elementen van de actieve route

Clarion Mobile Map toont de route op de volgende manier:

Symbol	Naam	Beschrijving
	Uw huidige GPS-positie en vertrekpunt	Uw huidige positie weergegeven op de kaart. Wanneer er wegen dichtbij zijn, bevindt deze zich bij de dichtstbijzijnde weg. Indien de GPS-positie bekend is, start het vertrekpunt vanuit de huidige positie. Bij ontbreken van een geldige GPS-positie selecteert Clarion Mobile Map de laatst bekende positie als vertrekpunt.
	Tussenvoortpunt (tussenliggende bestemming)	Een tussenliggende bestemming op de route voordat de eindbestemming wordt bereikt.
	Bestemming (eindpunt)	De eindbestemming van de route.
	Kleur van de route	De route is door de kleur altijd goed zichtbaar op de kaart, zowel in de modus dag als nacht.
	Straten en wegen die van de navigatie zijn uitgesloten	U kunt zelf bepalen of u bepaalde wegtypen wilt gebruiken of vermijden (pagina 89). Als Clarion Mobile Map zulke wegen echter niet kan vermijden, worden ze toch in de route opgenomen en weergegeven in een kleur die afwijkt van de kleur van de route.

	Straten en wegen die hinder ondervinden van verkeerssituaties	Trajecten kunnen hinder ondervinden van verkeerssituaties De betreffende straten en wegen worden in een andere kleur getoond, en langs de route worden kleine symbolen weergegeven die het type verkeerssituatie aanduiden.
--	---	---

2.2.3.8 Verkeerssituaties

Trajecten die hinder ondervinden van verkeerssituaties worden in een andere kleur op de kaart getoond, en boven de weg worden kleine symbolen weergegeven die het type verkeerssituatie aanduiden.



Tik op  om het scherm Verkeersoverzicht te openen.



Tik op  Overzicht gebeurt. om de lijst met verkeerssituaties te openen.



U kunt nu op een item in de lijst tikken om de details te bekijken, en het betreffende traject volledig op de kaart weer te geven:

















Als zich verkeerssituaties voordoen op de aanbevolen route die het programma niet heeft vermeden, zal het pictogram  de lijst met belangrijke verkeerssituaties openen zodat u deze snel kunt controleren.

2.2.4 De kaart bewerken

Tik op een willekeurige plaats op de kaart om er tijdens het navigeren door te bladeren. De kaart stopt dan na de huidige positie (de voertuigaanduiding, standaard een rode pijl, wordt dan niet meer op een vaste plek op het scherm vastgezet) en er verschijnen besturingstoetsen die helpen om de kaartweergave aan te passen.



Handeling	Toets(en)	Beschrijving
De kaart verplaatsen met drag&drop (slepen en loslaten).	Geen toetsen	U kunt de kaart in elke richting verplaatsen: Tik en houd uw vinger op de kaart; beweeg uw vinger vervolgens in de richting waarin u de kaart wilt verplaatsen.
Uit- en inzoomen	 , 	<p>Een groter of kleiner kaartgebied op het scherm weergeven.</p> <p>Clarion Mobile Map maakt gebruik van vectorkaarten van hoge kwaliteit, die u kunt bekijken op verschillende zoomniveaus, waarbij de inhoud steeds geoptimaliseerd blijft. Straatnamen en andere tekstobjecten worden altijd weergegeven in hetzelfde lettertype, nooit ondersteboven, en u ziet slechts die straten en objecten die nodig zijn.</p> <p>Het schalen van de kaart is beperkt in de modus voor 3D-kaartweergave. Als u verder uitzoomt, zal de kaart overschakelen naar de 2D-weergavemodus.</p> <p>Tik één keer op de toets om de weergave in grote mate aan te passen, of tik en houd de toets ingedrukt om het doorlopend en vloeiend aan te passen.</p>

Omlaag en omhoog kantelen	 , 	Hierbij verandert de verticale zichthoek op de kaart in 3D-modus. Tik één keer op de toets om de weergave in grote mate aan te passen, of tik en houd de toets ingedrukt om het doorlopend en vloeiend aan te passen.
Rechtsom en linksom draaien	 , 	Hierbij verandert de horizontale zichthoek op de kaart. Tik één keer op de toets om de weergave in grote mate aan te passen, of tik en houd de toets ingedrukt om het doorlopend en vloeiend aan te passen.
2D- of 3D-weergave	 , 	Tik op deze toets om om te schakelen tussen de kaartweergavemodi 3D-perspectief of 2D-bovenaanzicht.
Kompas in 2D-kaartweergavemodus	 , 	De richting van het kompas geeft het Noorden aan. Tik op de toets om om te schakelen naar de weergave Noorden boven en tik nogmaals om de kaart in de vorige richting te draaien.
Kompas in 3D-kaartweergavemodus	 , 	De richting van het kompas geeft het Noorden aan. Tik op de toets om om te schakelen naar de weergave Noorden boven en tik nogmaals om de kaart in de vorige richting te draaien.
Locatiegegevens		Tik op deze toets om een nieuw scherm te openen met informatie over de geselecteerde locatie op de kaart, de cursor.
Terug naar normale navigatie	 Terug	Tik op deze toets als u de kaart terug wilt zetten om de huidige GPS-positie te volgen. Ook de automatische draaifunctie wordt weer geactiveerd. De kaartbesturingstoetsen verdwijnen en de navigatie gaat door.
Aanvullende mogelijkheden	 Meer	Tik op deze toets om een lijst met aanvullende functies te openen; zoals het opslaan van de cursor als favoriete bestemming, of het zoeken van plaatsen in de buurt van de cursor.
Bestemming selecteren	 Kies	Tik op deze toets om de cursor als nieuwe bestemming te selecteren. De route wordt automatisch berekend.

2.2.5 Snelmenu

Het Snelmenu bevat een aantal toetsen en functies die tijdens het navigeren regelmatig worden gebruikt.







Het kan rechtstreeks vanuit het kaartscherm worden geopend, door op  te tikken.





Het menu zal automatisch sluiten als het enkele seconden inactief blijft, of als u op  tikt.

De meeste van deze functies zijn snelkoppelingen. Ze zijn toegankelijk vanuit het menusysteem.

Er zijn meer functies beschikbaar dan het aantal toetsen in het menu. Onder Instellingen kunt u de functie van elke toets kiezen (pagina 88). De volgende opties zijn beschikbaar:

Toets	Beschrijving	Snelkoppeling voor
	Met deze functie kunt u zoeken naar een plaats langs uw route, of nabij uw huidige locatie als er geen route is berekend.	Zoeken / Plaatsen zoeken / Snelzoeken (pagina 38)
	Deze toets opent de lijst met uw favoriete bestemmingen.	Favoriet zoeken (pagina 52)
	Deze toets opent de lijst Geschiedenis. U kunt één van uw vorige bestemmingen kiezen.	Historie zoeken (pagina 54)
	Deze toets opent de functie Route bewerken.	Mijn route / Route bewerken
	Deze toets opent de route-gerelateerde instellingen.	Meer / Instellingen / Route-instellingen (pagina 89)
	Deze toets opent de kaart-gerelateerde instellingen.	Meer / Instellingen / Kaartinstellingen (pagina 93)

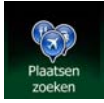
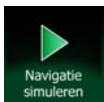
 <p>Waar ben ik?</p>	<p>Deze toets opent een speciaal scherm met informatie over de huidige positie en een toets waarmee u naar een nooddienst of hulp onderweg kunt zoeken. Zie het volgende hoofdstuk voor meer informatie.</p>	<p>Tik op het veld met de huidige straat op het kaartscherm</p>
 <p>Route annuleren</p>	<p>Deze toets annuleert de route en stopt het navigeren. De toets wordt vervangen door de volgende als er tussenpunten zijn opgegeven.</p>	<p>Mijn route / Route annuleren (pagina 63)</p>
 <p>Volgend tussenpunt verwijderen</p>	<p>Met deze toets wordt het volgende tussenpunt uit de route overgeslagen:</p>	
 <p>Overzicht</p>	<p>Met deze toets opent u een 2D-map die zo geschaald en gepositioneerd is dat hele route wordt getoond.</p>	<p>Mijn route / Overzicht (pagina 58)</p>
 <p>Instellingen visuele begeleiding</p>	<p>Deze toets opent het instellingenscherm voor Visuele begeleiding.</p>	<p>Meer / Instellingen / Visuele begeleiding (pagina 95)</p>
 <p>Verkeer</p>	<p>Deze toets opent het scherm Verkeersoverzicht.</p>	<p>Tik op het Verkeerspictogram in het navigatiemenu of op het kaartscherm</p>
 <p>Vermijden</p>	<p>Met deze toets kunt u trajecten uit de aanbevolen route overslaan.</p>	<p>Mijn route / Vermijdingen</p>
 <p>Ritmonitor</p>	<p>Met deze toets opent u het scherm Ritmonitor waar u opgeslagen logbestanden van voorgaande ritten en routes kunt beheren.</p>	<p>Meer / Ritmonitor (pagina 83)</p>
 <p>Routebeschr.</p>	<p>Met deze toets opent u de lijst met manoeuvres (de routebeschrijving).</p>	<p>Tik tijdens het navigeren bovenaan op het kaartscherm.</p>
 <p>Route opslaan</p>	<p>Met deze functie kunt u de actieve route opslaan voor later gebruik.</p>	<p>Mijn route / Meer / Route opslaan</p>
 <p>Route laden</p>	<p>Met deze functie kunt u de actieve route vervangen door een die eerder is opgeslagen.</p>	<p>Mijn route / Meer / Route laden</p>

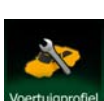
	Met deze functie kunt u op verschillende manieren zoeken naar interessante plaatsen.	Zoeken / Plaatsen zoeken (pagina 38)
	Met deze toets opent u het kaartscherm en wordt het simuleren van de actieve route gestart.	Mijn route / Meer / Navigatie simuleren (pagina 71)
	Met deze toets opent u het GPS-informatiescherm met informatie over de positie van de satellieten en signaalsterkte.	Tik bovenaan op het kaartscherm als er geen GPS-ontvangst is.
	Met deze toets kiest u uw huisadres als bestemming.	
	Met deze toets opent u de parameters van het gekozen voertuigprofiel.	Meer / Instellingen / Route-instellingen (pagina 89)

2.2.6 De details van de huidige positie controleren (Waar ben ik?)

Dit scherm bevat informatie over de huidige positie (of over de laatst bekende positie wanneer er geen GPS-ontvangst is) en een toets om naar nuttige plaatsen in de nabijheid te zoeken.





U kunt dit scherm vanuit de kaart openen op een van de volgende manieren:



- Als de huidige straat onder de voertuigaanduiding (de huidige positie op de kaart) wordt getoond, tikt u de straatnaam aan om het scherm Waar ben ik? te openen.



- Open het snelmenu en tik op de toets

Informatie op dit scherm:

-  : Breedtegraad en lengtegraad (coördinaten van de huidige positie in WGS84-formaat).

- : Hoogtegraad (hoogtegegevens ontvangen van de GPS-ontvanger - vaak inaccuraat).
- : Huisnummer aan de linkerkant.
- : Huisnummer aan de rechterkant.
- In het midden van het scherm kunt u zien of de positie actueel is, of hoelang geleden deze voor het laatst werd bijgewerkt.
- Adresgegevens (indien beschikbaar) van de huidige positie worden ook onderaan getoond.





U kunt ook een aantal handelingen verrichten op dit scherm:

Tik op  om de huidige positie als favoriete bestemming op te slaan.

U kunt ook naar assistentie in de nabijheid van uw huidige positie zoeken. Tik op  om een nieuw scherm te openen voor het snelzoeken:



Er kan naar de volgende diensten in de nabijheid van de huidige positie of de laatst bekende positie worden gezocht:

-  Garage In de omgeving: Garages en hulpdiensten voor onderweg
-  Politie In de omgeving: Politiebureaus
-  Gezondheid In de omgeving: Medische en noodhulpdiensten
-  Tankstation In de omgeving: Tankstations

Tik op één van de toetsen, kies een plaats uit de lijst en navigeer er naartoe.

2.3 Navigatiemenu

Alle delen van Clarion Mobile Map zijn bereikbaar vanuit het navigatiemenu.



U hebt de volgende opties:

- Tik op  om uw bestemming te selecteren - u kunt dan een adres of een interessante plaats; een locatie op de kaart, of één van uw favoriete bestemmingen invoeren. U kunt ook één van uw recente bestemmingen opzoeken in de slimme geschiedenis of coördinaten invoeren.
- Tik op  om de routeparameters en de volledige route op de kaart weer te geven. U kunt ook route-gerelateerde handelingen verrichten, zoals het bewerken of annuleren van uw route, het plaatsen van een vertrekpunt voor de route, het kiezen van alternatieve routes, vermijden van bepaalde trajecten in de route, de navigatie simuleren of het toevoegen van de route aan uw favorieten.
- Tik op  om de manier waarop de navigatiesoftware werkt aan te passen, demoroutes te simuleren, of om aanvullende programma's uit te voeren.
- Tik op  om de navigatie op de kaart te starten. De toets zelf bestaat uit een live miniatuurkaart die uw huidige positie toont; de aanbevolen route en de omgeving op de kaart. Tik op de toets om de kaart schermvullend te vergroten.
- Tik op  om het scherm Verkeersoverzicht te openen.

3 On-road-navigatie

Aan het begin berekent Clarion Mobile Map de route met behulp van het wegennetwerk van hoogwaardige vectorkaarten die bij het product worden geleverd.

U kunt uw route op verschillende manieren instellen:

- Als u een route nodig hebt voor directe navigatie, kunt u de bestemming selecteren en er direct naartoe navigeren (normale navigatie).
- U kunt ook een route plannen die onafhankelijk is van uw huidige GPS-positie of zelfs zonder GPS-ontvangst (hiervoor moet u de GPS-ontvanger uitzetten en een nieuw vertrekpunt instellen in Mijn route / Route bewerken, door het vlag-pictogram op de huidige positie aan te tikken).

U kunt ook routes plannen met meerdere bestemmingen. Selecteer de eerste bestemming. Selecteer vervolgens een tweede bestemming en voeg het aan uw route toe om een meerpuntsroute te maken. U kunt zoveel bestemmingen aan uw route toevoegen als u wilt.

U kunt Clarion Mobile Map ook gebruiken voor off-road-navigatie. Zie voor meer informatie pagina 1.

3.1 De bestemming van een route selecteren

Met Clarion Mobile Map kunt u op verschillende manieren een bestemming selecteren:

- Voer een volledig of gedeeltelijk adres in, bijvoorbeeld een straatnaam zonder huisnummer, of de namen van twee kruisende straten (pagina 27).
- Voer een adres met postcode in (pagina 35). U hoeft dan niet de stads-/plaatsnaam in te voeren en het zoeken naar straatnamen kan mogelijk zelfs sneller gaan.
- Gebruik een geïntegreerde interessante plaats als uw bestemming (pagina 38).
- Kies een locatie op de kaart met de functie Op kaart zoeken (pagina 51).
- Gebruik een favoriete bestemming die u eerder hebt opgeslagen (pagina 52).
- Kies een locatie uit de geschiedenis van voormalige bestemmingen (pagina 54).
- Voer de coördinaten in van de bestemming (pagina 55).
- Gebruik de locatie waar een foto is gemaakt (pagina 56).

3.1.1 Een adres of deel ervan invoeren

Als u een deel van het adres kent, is dit de snelste manier om de bestemming van de route te selecteren.

In het zelfde scherm kunt u een adres vinden door het volgende in te voeren:

- het exacte adres, inclusief huisnummer
- het centrum van een stad of plaats
- een kruispunt
- de locatie halverwege de straat
- een van bovenstaande, te beginnen met de postcode (pagina 35)

3.1.1.1 Een adres invoeren

Om een adres als bestemming in te voeren, doet u het volgende:

1. In het kaartscherm tikt u op  om terug te gaan naar het navigatiemenu.

2. Tik in het navigatiemenu op de volgende toetsen:  .

3. Standaard geeft Clarion Mobile Map aan in welk land en welke stad of plaats u zich bevindt.

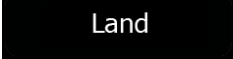
Desgewenst tikt u op , u voert de eerste paar letters van de landnaam in op het toetsenbord, en maakt een keuze uit de lijst met resultaten.

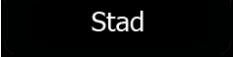

4. Kies, indien nodig, een nieuwe stad of plaats:

- a. Tik op .
- b. Begin met het invoeren van de naam van de stad of plaats via het toetsenbord.
- c. Zoek de stad of plaats op die u nodig hebt:
 - De meest waarschijnlijke stad- of plaatsnaam wordt altijd getoond in het invoerveld.

Om deze te accepteren, tikt u op .

- Als de gewenste naam niet wordt getoond, verschijnen de namen in een lijst die met de ingevoerde tekens overeenkomen (om de lijst met resultaten te openen voordat



deze automatisch verschijnt, tikt u op ). Kies de stad of plaats uit de lijst.



5. Voer de straatnaam in:



- a. Tik op .
- b. Begin met het invoeren van de straatnaam via het toetsenbord.

c. Zoek de straat op die u nodig hebt:

- De meest waarschijnlijke straatnaam wordt altijd getoond in het invoerveld. Om deze te accepteren, tikt u op .
- Als de gewenste naam niet wordt getoond, verschijnen de namen in een lijst die met de ingevoerde tekens overeenkomen (om de lijst met resultaten te openen voordat deze automatisch verschijnt, tikt u op  Resultaten). Selecteer de straat in de lijst.





6. Voer het huisnummer in:

- Tik op .
- Voer het huisnummer in via het toetsenblok. (Om letters in te voeren, tikt u op .
- Tik op  zodra u klaar bent met het invoeren van het adres. (Als het ingevoerde huisnummer niet kan worden gevonden, wordt het midden van de straat gekozen als bestemming.)

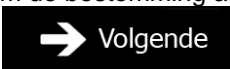
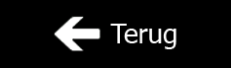

- De schermvullende kaart wordt weergegeven, met het geselecteerde punt in het midden. Wanneer nodig tikt u ergens anders op de kaart om de bestemming aan te passen. Op de nieuwe locatie verschijnt dan de cursor (). Tik op  om de bestemming te bevestigen of tik op  om een andere bestemming te kiezen.

8. Na een korte samenvatting van de routeparameters, verschijnt de kaart met de volledige route. De route wordt automatisch berekend. Tik op  om uw routeparameters aan te passen of tik op  en start uw reis.



Als u weet dat u deze bestemming vaak zult gebruiken, kunt u het eerst op de lijst met favorieten zetten, voordat u  aantikt om de bestemming te

 Tip!

bevestigen: tik op  vervolgens , geef een naam



aan de nieuwe favoriet, en tik op  om de locatie op te slaan. De kaart met de bestemming wordt automatisch opnieuw getoond. U kunt nu aan uw reis beginnen.

3.1.1.2 Het midden van een straat als bestemming invoeren

U kunt naar het midden van een straat navigeren als het huisnummer niet beschikbaar is:

- In het kaartscherm tikt u op  om terug te gaan naar het navigatiemenu.

- Tik in het navigatiemenu op de volgende toetsen: , .
- Indien nodig past u het land en de stad of plaats aan, zoals hierboven is beschreven (pagina 28).
- Voer de straatnaam in:

- Tik op .
- Begin met het invoeren van de straatnaam via het toetsenbord.
- Zoek de straat op die u nodig hebt:
 - De meest waarschijnlijke straatnaam wordt altijd getoond in het invoerveld. Om deze te accepteren, tikt u op .

- Als de gewenste naam niet wordt getoond, verschijnen de namen in een lijst die met de ingevoerde tekens overeenkomen (om de lijst met resultaten te openen voordat

deze automatisch verschijnt, tikt u op  Resultaten). Selecteer de straat in de lijst.



- In plaats van het huisnummer in te voeren, tikt u op  Straat selecteren. Het midden van de straat wordt als bestemming geselecteerd.



- De schermvullende kaart wordt weergegeven, met het geselecteerde punt in het midden. Wanneer nodig tikt u ergens anders op de kaart om de bestemming aan te passen. Op de nieuwe locatie

verschijnt dan de cursor (). Tik op  Volgende om de bestemming te bevestigen of

tik op  Terug om een andere bestemming te kiezen.

- Na een korte samenvatting van de routeparameters, verschijnt de kaart met de volledige route. De

route wordt automatisch berekend. Tik op  Meer om uw routeparameters aan te



passen of tik op  Ga en start uw reis.





3.1.1.3 Een kruispunt als bestemming van uw route instellen

Om een adres als bestemming in te voeren, doet u het volgende:

1. In het kaartscherm tikt u op  om terug te gaan naar het navigatiemenu.

2. Tik in het navigatiemenu op de volgende toetsen:  .
3. Indien nodig past u het land en de stad of plaats aan, zoals hierboven is beschreven (pagina 28).
4. Voer de straatnaam in:

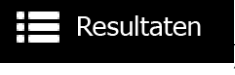
- a. Tik op .
- b. Begin met het invoeren van de straatnaam via het toetsenbord.
- c. Zoek de straat op die u nodig hebt:
 - De meest waarschijnlijke straatnaam wordt altijd getoond in het invoerveld. Om deze te accepteren, tikt u op .
 - Als de gewenste naam niet wordt getoond, verschijnen de namen in een lijst die met de ingevoerde tekens overeenkomen (om de lijst met resultaten te openen voordat deze automatisch verschijnt, tikt u op ). Selecteer de straat in de lijst.

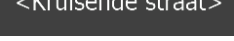

5. Voer de naam van de kruisende straat in:

1. Tik op 
 - Als er slechts weinig kruisende straten zijn, worden die onmiddellijk weergegeven.



- Bij een langere straat wordt een toetsenbord weergegeven. Begin met het invoeren van de naam van de kruisende straat via het toetsenbord. Zodra de straatnamen die met de ingevoerde tekenreeks overeenkomen op een scherm getoond kunnen worden, wordt deze lijst automatisch weergegeven. Maak een keuze uit de lijst.



6. De schermvullende kaart wordt weergegeven, met het geselecteerde punt in het midden. Wanneer nodig tikt u ergens anders op de kaart om de bestemming aan te passen. Op de nieuwe locatie

verschijnt dan de cursor (). Tik op  om de bestemming te bevestigen of tik op  om een andere bestemming te kiezen.

7. Na een korte samenvatting van de routeparameters, verschijnt de kaart met de volledige route. De



route wordt automatisch berekend. Tik op  om uw routeparameters aan te passen of tik op  en start uw reis.



3.1.1.4 Het centrum van een stad of plaats als bestemming instellen.

Het centrum van een stad of plaats is niet het geometrische centrum, maar een willekeurig punt dat de makers van de kaart hebben gekozen. In kleinere en middelgrote plaatsen is het meestal het belangrijkste kruispunt; in grotere steden is het één van de belangrijke kruispunten.

1. In het kaartscherm tikt u op  om terug te gaan naar het navigatiemenu.

2. Tik in het navigatiemenu op de volgende toetsen:  , .
3. Indien nodig past u het land aan, zoals hierboven is beschreven (pagina 28).
4. Kies de stad of plaats van bestemming:

- a. Tik op **Stad**.
- b. Begin met het invoeren van de naam van de stad of plaats via het toetsenbord.
- c. Zoek de stad of plaats op die u nodig hebt:
- De meest waarschijnlijke stad- of plaatsnaam wordt altijd getoond in het invoerveld.

Om deze te accepteren, tikt u op .

- Als de gewenste naam niet wordt getoond, verschijnen de namen in een lijst die met de ingevoerde tekens overeenkomen (om de lijst met resultaten te openen voordat deze automatisch verschijnt, tikt u op  **Resultaten**). Kies de stad of plaats uit de lijst.





5. In plaats van de straatnaam in te voeren, tikt u op  **Selecteer Stad**. Op deze manier wordt het centrum van de getoonde stad of plaats de bestemming van de route.



6. De schermvullende kaart wordt weergegeven, met het geselecteerde punt in het midden. Wanneer nodig tikt u ergens anders op de kaart om de bestemming aan te passen. Op de nieuwe locatie

verschijnt dan de cursor (). Tik op  **Volgende** om de bestemming te bevestigen of

tik op  **Terug** om een andere bestemming te kiezen.



7. Na een korte samenvatting van de routeparameters, verschijnt de kaart met de volledige route. De route wordt automatisch berekend. Tik op  om uw routeparameters aan te passen of tik op  en start uw reis.





3.1.1.5 Een adres met postcode invoeren

U kunt alle bovenstaande zoekopties ook uitvoeren door in plaats van de naam van de stad of plaats de postcode in te voeren. Hieronder ziet u een voorbeeld met een volledig adres:

1. In het kaartscherm tikt u op  om terug te gaan naar het navigatiemenu.

2. Tik in het navigatiemenu op de volgende toetsen:  , .
3. Indien nodig past u het land aan, zoals hierboven is beschreven (pagina 28).
4. Kies een nieuwe stad of plaats met behulp van de postcode:

- a. Tik op .
- b. Tik op  om het numeriek toetsenblok te openen.
- c. Voer de postcode in.
- d. Zoek de stad of plaats op die u nodig hebt:
- De meest waarschijnlijke postcode wordt altijd getoond in het invoerveld. Om deze te accepteren, tikt u op .

- Als het gewenste nummer niet wordt getoond, opent u de lijst met resultaten door op



te tikken. Selecteer de postcode in de lijst.



5. Voer de straatnaam in:

- Tik op **Straat**.

- Begin met het invoeren van de straatnaam via het toetsenbord.

- Zoek de straat op die u nodig hebt:

- De meest waarschijnlijke straatnaam wordt altijd getoond in het invoerveld. Om deze

te accepteren, tikt u op

- Als de gewenste naam niet wordt getoond, verschijnen de namen in een lijst die met de ingevoerde tekens overeenkomen (om de lijst met resultaten te openen voordat

deze automatisch verschijnt, tikt u op **Resultaten**).

Selecteer de straat in de lijst.



6. Voer het huisnummer in:

- Tik op **<Huisnummer>**.

- Voer het huisnummer in via het toetsenblok. (Om letters in te voeren, tikt u op **QWE**).

- c. Tik op  zodra u klaar bent met het invoeren van het adres. (Als het ingevoerde huisnummer niet kan worden gevonden, wordt het midden van de straat gekozen als bestemming.)



7. De schermvullende kaart wordt weergegeven, met het geselecteerde punt in het midden. Wanneer nodig tikt u ergens anders op de kaart om de bestemming aan te passen. Op de nieuwe locatie

verschijnt dan de cursor (). Tik op  om de bestemming te bevestigen of

tik op  om een andere bestemming te kiezen.

8. Na een korte samenvatting van de routeparameters, verschijnt de kaart met de volledige route. De

route wordt automatisch berekend. Tik op  om uw routeparameters aan te

passen of tik op  en start uw reis.



3.1.1.6 Tips om adressen snel in te voeren

- Als u de naam van een stad of plaats, of een straat invoert:
 - Worden alleen die letters op het toetsenbord aangeboden die in de mogelijke zoekresultaten voorkomen. Alle andere tekens worden grijs weergegeven.
 - Terwijl u typt wordt het meest waarschijnlijke resultaat altijd getoond in het invoerveld.

Wanneer het aangeboden resultaat correct is, tikt u op  om dit te kiezen.

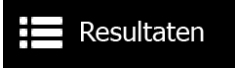
- Tik, na het invoeren van een aantal letters, op  om een lijst weer te geven met alle items waarin de opgegeven letters voorkomen.

- U kunt het zoeken van een kruispunt versnellen:

- Zoek eerst de straat met de minst gebruikelijke of minst voorkomende naam, u hoeft dan minder tekens in te voeren om die te vinden.
- Als een van de straten korter is, zoek die dan eerst. U vindt de tweede dan sneller.
- U kunt zowel selecteren op soort als straatnaam. Als hetzelfde woord in meerdere namen voorkomt, bijv. als straat, weg of laan, krijgt u het resultaat sneller wanneer u de eerste letter van het soort straat invoert. Als u bijvoorbeeld 'PI A' invoert, krijgt u wel Pine Avenue, maar worden namen als Pine Streets en Pickwick Roads niet op de lijst vermeld.
- U kunt ook op postcode zoeken. Omdat postcodes slechts enkele tekens omvatten, is dit meestal sneller dan het invoeren van de naam van de stad of plaats.

3.1.2 Uw bestemming selecteren uit de interessante plaatsen

U kunt uw bestemming kiezen uit de interessante plaatsen die in de Clarion Mobile Map zijn opgenomen. In hetzelfde scherm kunt u op verschillende manieren een plaats zoeken:

- met de functie Snelzoeken kunt u heel snel een plaats in de nabijheid op naam zoeken
- met de functie Ingestelde zoekopdracht, kunt u type plaatsen die vaak gezocht worden, zoeken door een paar keer op het scherm te tikken
- u kunt een plaats op categorie zoeken
- u kunt een plaats op naam zoeken

Bovendien kunt u naar speciale diensten zoeken vanuit het scherm 'Waar ben ik?'.

3.1.2.1 Snelzoeken naar een interessante plaats

Met de functie Snelzoeken kunt u heel snel een plaats op naam zoeken. De zoekopdracht wordt altijd uitgevoerd

- langs de aanbevolen route, mits deze bestaat, of
- nabij uw huidige locatie als er geen bestemming is opgegeven.

1. Start de functie Snelzoeken:

- In het kaartscherm tikt u op  en vervolgens op .
- In het navigatiemenu tikt u op ,  en vervolgens op .

2. Voer op het toetsenbord de naam van de plaats in.



3. Na het invoeren van een aantal letters, tikt u op  **Resultaten** om de lijst met plaatsen te openen, met namen die de ingevoerde tekenreeks bevatten.

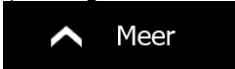

4. (optioneel): De plaatsen in de lijst worden gerangschikt volgens de afstand van de nodige omweg (bij het navigeren van een route) of volgens de afstand tot de huidige positie (als er geen

bestemming is opgegeven). Als u de lijst opnieuw wilt rangschikken tikt u op .

5. Blader zo nodig door de lijst en tik op een van de items in de lijst. De schermvullende kaart wordt weergegeven, met het geselecteerde punt in het midden. De naam en het adres van de plaats wordt bovenaan in het scherm getoond.

6. (optioneel): Tik op  om de details van de gekozen plaats te bekijken. Tik op



 **Terug**

om terug te keren naar de kaart.

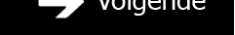
7. Wanneer nodig tikt u ergens anders op de kaart om de bestemming aan te passen. Op de nieuwe

locatie verschijnt dan de cursor (). Tik op  **Volgende** om de bestemming te

bevestigen of tik op  **Terug** om een andere bestemming te kiezen.



8. Na een korte samenvatting van de routeparameters, verschijnt de kaart met de volledige route. De route wordt automatisch berekend. Tik op  om uw routeparameters aan te passen of tik op  en start uw reis.



3.1.2.2 Een interessante plaats zoeken met behulp van ingestelde categorieën

Met de functie Ingestelde zoekopdracht kunt u type plaatsen zoeken die het meest gezocht worden.

1. In het kaartscherm tikt u op  om terug te gaan naar het navigatiemenu.

2. Tik in het navigatiemenu op de volgende toetsen:  , .



3. De ingestelde zoekcategorieën verschijnen:

-  Tankstation
Langs route

- Als er een actieve route bestaat, worden er tankstations langs de route gezocht.
- Als er geen actieve route is (bestemming is niet gekozen), worden ze in de buurt van de huidige positie gezocht.
- Als de huidige positie ook niet beschikbaar is (er is geen GPS-signaal), worden ze gezocht in de buurt van de laatst bekende positie.

-  Parkeren
Bij mijn bestemming

- Als er een actieve route bestaat, worden er parkeerplaatsen in de buurt van de bestemming gezocht.
- Als er geen actieve route is (bestemming is niet gekozen), worden ze in de buurt van de huidige positie gezocht.

- Als de huidige positie ook niet beschikbaar is (er is geen GPS-signaal), worden ze gezocht in de buurt van de laatst bekende positie.

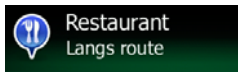

- Als er een actieve route bestaat, worden er restaurants langs de route gezocht.
- Als er geen actieve route is (bestemming is niet gekozen), worden ze in de buurt van de huidige positie gezocht.
- Als de huidige positie ook niet beschikbaar is (er is geen GPS-signaal), worden ze gezocht in de buurt van de laatst bekende positie.



- Als er een actieve route bestaat, wordt er een accommodatie in de buurt van de bestemming gezocht.
- Als er geen actieve route is (bestemming is niet gekozen), worden ze in de buurt van de huidige positie gezocht.
- Als de huidige positie ook niet beschikbaar is (er is geen GPS-signaal), worden ze gezocht in de buurt van de laatst bekende positie.

4. Tik op één van de toetsen voor snelzoeken om direct een lijst met plaatsen te krijgen.



5. (optioneel): De plaatsen in de lijst worden gerangschikt in volgorde van afstand vanaf de huidige of de laatst bekende positie tot aan de bestemming of de lengte van de nodige omweg. Als u de lijst

opnieuw wilt rangschikken tikt u op



6. Blader zo nodig door de lijst en tik op een van de items in de lijst. De schermvullende kaart wordt weergegeven, met het geselecteerde punt in het midden. De naam en het adres van de plaats wordt bovenaan in het scherm getoond.

7. (optioneel): Tik op



om terug te keren naar de kaart.

8. Wanneer nodig tikt u ergens anders op de kaart om de bestemming aan te passen. Op de nieuwe

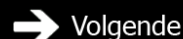

locatie verschijnt dan de cursor (). Tik op



bevestigen of tik op

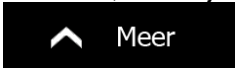

om een andere bestemming te kiezen.



9. Na een korte samenvatting van de routeparameters, verschijnt de kaart met de volledige route. De route wordt automatisch berekend. Tik op  om uw routeparameters aan te passen of tik op  en start uw reis.



3.1.2.3 Een interessante plaats zoeken op categorie

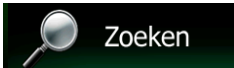

U kunt interessante plaatsen zoeken op categorie of subcategorie.

1. In het kaartscherm tikt u op  om terug te gaan naar het navigatiemenu.

2. Tik in het navigatiemenu op de volgende toetsen:  , .

3. Tik op .

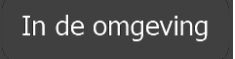
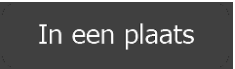
4. Selecteer het gebied waar u de plaats wilt zoeken:

- Tik op  om rond de huidige positie te zoeken, of als deze niet beschikbaar is, rond de laatst bekende positie. (De lijst met resultaten wordt gerangschikt in volgorde van afstand tot deze positie).
- Tik op  om een locatie te zoeken binnen een geselecteerde stad of plaats. (De lijst met resultaten wordt gerangschikt in volgorde van afstand tot het centrum van de geselecteerde stad of plaats).
- Tik op  om naar een plaats te zoeken in de buurt van de bestemming van uw actieve route. (De lijst met resultaten wordt gerangschikt in volgorde van afstand tot de bestemming).

Langs route

- Tik op **Langs route** om langs de actieve route te zoeken en niet rondom een bepaald punt. Dat kan handig zijn wanneer u zoekt naar een tussenstop waarvoor u slechts minimaal van de route hoeft af te wijken bijv. tankstations of restaurants die u nadert. (De lijst met resultaten wordt gerangschikt in volgorde van de lengte van de nodige omweg).



In een plaats

5. (optioneel): Als u **In een plaats** hebt geselecteerd, kiest u de stad of plaats waarin u wilt zoeken.



6. Kies een van de hoofdcategorieën voor de plaats (b.v. accommodatie) of tik

Toon alle plaatsen

op **Toon alle plaatsen** om een lijst weer te geven van alle plaatsen in de buurt van de geselecteerde locatie of langs de route.

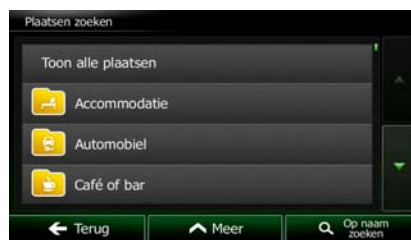

7. Kies een van de subcategorieën voor de plaats (b.v. hotel of motel) of tik op **Toon alle plaatsen** om een lijst weer te geven van alle plaatsen binnen de geselecteerde hoofdcategorie, in de buurt van de geselecteerde locatie of langs de route.



8. Soms verschijnt ook de lijst met merken binnen de subcategorie voor de plaats. Kies een merk of tik op **Toon alle plaatsen** om een lijst weer te geven van alle plaatsen binnen de geselecteerde subcategorie in de buurt van de geselecteerde locatie of langs de route.



9. Ten slotte worden de resultaten in een lijst getoond.



10. (optioneel): De plaatsen in de lijst worden gerangschikt in volgorde van afstand tot de huidige of de laatst bekende positie, tot de geselecteerde stad of plaats, tot aan de bestemming of op lengte van

de nodige omweg. Als u de lijst opnieuw wilt rangschikken tikt u op



11. Blader zo nodig door de lijst en tik op een van de items in de lijst. De schermvullende kaart wordt weergegeven, met het geselecteerde punt in het midden. De naam en het adres van de plaats wordt bovenaan in het scherm getoond.

12. (optioneel): Tik op  om de details van de gekozen plaats te bekijken. Tik op



om terug te keren naar de kaart.

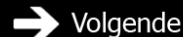

13. Wanneer nodig tikt u ergens anders op de kaart om de bestemming aan te passen. Op de nieuwe

locatie verschijnt dan de cursor (). Tik op



om de bestemming te

bevestigen of tik op  om een andere bestemming te kiezen.



14. Na een korte samenvatting van de routeparameters, verschijnt de kaart met de volledige route. De route wordt automatisch berekend. Tik op  om uw routeparameters aan te passen of tik op  en start uw reis.



3.1.2.4 Een interessante plaats zoeken op naam



U kunt interessante plaatsen zoeken op naam. U kunt zoeken rond verschillende locaties; langs uw route in de volledige database met plaatsen, of alleen binnen een categorie of subcategorie voor de plaats.

1. In het kaartscherm tikt u op  om terug te gaan naar het navigatiemenu.

2. Tik in het navigatiemenu op de volgende toetsen:  , .

3. Tik op .

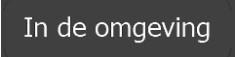
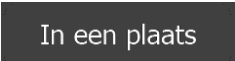
4. Selecteer het gebied waar u de plaats wilt zoeken:

- Tik op  om rond de huidige positie te zoeken, of als deze niet beschikbaar is, rond de laatst bekende positie. (De lijst met resultaten wordt gerangschikt in volgorde van afstand tot deze positie).
- Tik op  om een locatie te zoeken binnen een geselecteerde stad of plaats. (De lijst met resultaten wordt gerangschikt in volgorde van afstand tot het centrum van de geselecteerde stad of plaats).
- Tik op  om naar een plaats te zoeken in de buurt van de bestemming van uw actieve route. (De lijst met resultaten wordt gerangschikt in volgorde van afstand tot de bestemming).

Langs route

- Tik op **Langs route** om langs de actieve route te zoeken en niet rondom een bepaald punt. Dat kan handig zijn wanneer u zoekt naar een tussenstop waarvoor u slechts minimaal van de route hoeft af te wijken bijv. tankstations of restaurants die u nadert. (De lijst met resultaten wordt gerangschikt in volgorde van de lengte van de nodige omweg).



In een plaats

5. (optioneel): Als u **In een plaats** hebt geselecteerd, kiest u de stad of plaats waarin u wilt zoeken.



6. Selecteer één van de hoofdcategorieën voor de plaats (b.v. accommodatie) waarbinnen u kunt zoeken, of tik op **Op naam zoeken** om in alle plaatsen te zoeken.



7. Selecteer één van de subcategorieën voor de plaats (b.v. hotel of motel) waarbinnen u kunt zoeken, of tik op **Op naam zoeken** om binnen de geselecteerde categorie voor de plaats te zoeken.



8. Tik op  Op naam zoeken als u dit nog niet gedaan had.



9. Voer op het toetsenbord de naam van de plaats in.



10. Na het invoeren van een aantal letters, tikt u op  Resultaten om de lijst met plaatsen te openen, met namen die de ingevoerde tekenreeks bevatten.



11. (optioneel): De plaatsen in de lijst worden gerangschikt in volgorde van afstand tot de huidige of de laatst bekende positie, tot de geselecteerde stad of plaats, tot aan de bestemming of op lengte van

de nodige omweg. Als u de lijst opnieuw wilt rangschikken tikt u op  Meer.

12. Blader zo nodig door de lijst en tik op een van de items in de lijst. De schermvullende kaart wordt weergegeven, met het geselecteerde punt in het midden. De naam en het adres van de plaats wordt bovenaan in het scherm getoond.



13. (optioneel): Tik op  om de details van de gekozen plaats te bekijken. Tik op

 Terug om terug te keren naar de kaart.

14. Wanneer nodig tikt u ergens anders op de kaart om de bestemming aan te passen. Op de nieuwe

locatie verschijnt dan de cursor (). Tik op  Volgende om de bestemming te

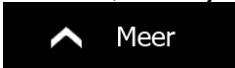
bevestigen of tik op  Terug om een andere bestemming te kiezen.



15. Na een korte samenvatting van de routeparameters, verschijnt de kaart met de volledige route. De route wordt automatisch berekend. Tik op  om uw routeparameters aan te passen of tik op  en start uw reis.



3.1.2.5 Een interessante plaats zoeken op telefoonnummer

U kunt interessante plaatsen zoeken op telefoonnummer.

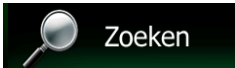
1. In het kaartscherm tikt u op  om terug te gaan naar het navigatiemenu.

2. Tik in het navigatiemenu op de volgende toetsen:  .

3. Het numerieke toetsenblok wordt weergegeven. Voer het telefoonnummer in dat u zoekt, of een gedeelte hiervan.

4. Tik op .

5. De lijst met plaatsen die de ingevoerde reeks als deel van hun telefoonnummer hebben, verschijnt.







6. (optioneel): De plaatsen in de lijst worden gerangschikt in volgorde van afstand tot de huidige of de laatst bekende positie, tot de geselecteerde stad of plaats, tot aan de bestemming of op lengte van

de nodige omweg. Als u de lijst opnieuw wilt rangschikken tikt u op .

7. Blader zo nodig door de lijst en tik op een van de items in de lijst. De schermvullende kaart wordt weergegeven, met het geselecteerde punt in het midden. De naam en het adres van de plaats wordt bovenaan in het scherm getoond.

8. (optioneel): Tik op  om de details van de gekozen plaats te bekijken. Tik op

 om terug te keren naar de kaart.

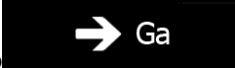
- Wanneer nodig tikt u ergens anders op de kaart om de bestemming aan te passen. Op de nieuwe locatie verschijnt dan de cursor (). Tik op  om de bestemming te bevestigen of tik op  om een andere bestemming te kiezen.
- Na een korte samenvatting van de routeparameters, verschijnt de kaart met de volledige route. De route wordt automatisch berekend. Tik op  om uw routeparameters aan te passen of tik op  en start uw reis.



3.1.2.6 Hulpdiensten in de buurt zoeken via 'Waar ben ik?'

U kunt snel naar hulpdiensten in de buurt zoeken vanuit het scherm 'Waar ben ik?'.

- Tik in het kaartscherm op  om het snelmenu te openen.



- Tik op  , en vervolgens op .



- Er verschijnen ingestelde zoekcategorieën, die allemaal bedoeld zijn voor zoeken rond de huidige positie (of rond de laatst bekende positie als de huidige positie niet beschikbaar is):

-  Garage In de omgeving : Garages en hulpdiensten voor onderweg

-  Medische en noodhulpdiensten
-  Politiebureaus
-  Tankstations



4. Tik op één van de toetsen voor snelzoeken om direct een lijst met dat type plaatsen te krijgen.



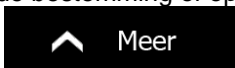



5. (optioneel): De plaatsen in de lijst worden gerangschikt in volgorde van afstand tot de huidige of de laatst bekende positie, tot de geselecteerde stad of plaats, tot aan de bestemming of op lengte van

de nodige omweg. Als u de lijst opnieuw wilt rangschikken tikt u op .

6. Blader zo nodig door de lijst en tik op een van de items in de lijst. De schermvullende kaart wordt weergegeven, met het geselecteerde punt in het midden. De naam en het adres van de plaats wordt bovenaan in het scherm getoond.

7. (optioneel): Tik op  om de details van de gekozen plaats te bekijken. Tik op  om terug te keren naar de kaart.

8. Wanneer nodig tikt u ergens anders op de kaart om de bestemming aan te passen. Op de nieuwe locatie verschijnt dan de cursor (). Tik op  om de bestemming te bevestigen of tik op  om een andere bestemming te kiezen.

9. Na een korte samenvatting van de routeparameters, verschijnt de kaart met de volledige route. De route wordt automatisch berekend. Tik op  om uw routeparameters aan te passen of tik op  en start uw reis.



3.1.3 Een locatie op de kaart als bestemming selecteren

1. In het kaartscherm tikt u op **Menu** om terug te gaan naar het navigatiemenu.

2. Tik in het navigatiemenu op de volgende toetsen:



3. Zoek uw bestemming op de kaart: verplaats en schaal de kaart naar wens.



4. Tik op de plaats die u als bestemming wilt instellen. Daar verschijnt dan de cursor ().

5. Tik op **→ Kies** om de cursor als bestemming te selecteren.

6. Na een korte samenvatting van de routeparameters, verschijnt de kaart met de volledige route. De

route wordt automatisch berekend. Tik op **↑ Meer** om uw routeparameters aan te

passen of tik op **→ Ga** en start uw reis.



3.1.4 Uw bestemming selecteren uit uw favorieten

U kunt als bestemming een plaats selecteren die u als favoriet hebt opgeslagen. Het toevoegen van een locatie aan de lijst met favoriete bestemmingen, wordt beschreven op pagina 68.

1. Open de lijst met favorieten:

- In het kaartscherm tikt u op  om het snelmenu te openen.
- In het navigatiemenu tikt u op .

2. Tik op . De lijst met favoriete bestemmingen wordt weergegeven.



3. Tik op de favoriet die u als bestemming wilt instellen. Indien nodig, bladert u naar beneden om meer van de lijst te bekijken, of u tikt op  en voert een paar letters van de naam van de favoriete bestemming in.

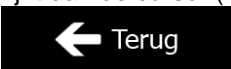

4. De schermvullende kaart wordt weergegeven, met het geselecteerde punt in het midden. Wanneer nodig tikt u ergens anders op de kaart om de bestemming aan te passen. Op de nieuwe locatie verschijnt dan de cursor (). Tik op  om de bestemming te bevestigen of tik op  om een andere bestemming te kiezen.

5. Na een korte samenvatting van de routeparameters, verschijnt de kaart met de volledige route. De route wordt automatisch berekend. Tik op  om uw routeparameters aan te passen of tik op  en start uw reis.





3.1.5 Uw thuislocatie selecteren

Om naar uw thuislocatie te kunnen navigeren, moet u deze eerst opslaan. Zoek naar uw adres of blader

door de kaart en zodra de cursor op de gewenste positie staat, tikt u op  en selecteert u .

Nu uw thuislocatie is ingesteld, kunt u er snel naartoe navigeren:



1. Om de thuislocatie te selecteren gaat u als volgt te werk:

- Tik in het kaartscherm op  en vervolgens op  (deze toets kan worden toegevoegd aan het snelmenu onder Instellingen - pagina 88).

- In het navigatiemenu, tikt u op  en vervolgens tikt u op .

2. De schermvullende kaart wordt weergegeven, met het geselecteerde punt in het midden. Wanneer nodig tikt u ergens anders op de kaart om de bestemming aan te passen. Op de nieuwe locatie

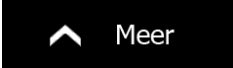
verschijnt dan de cursor (). Tik op  om de bestemming te bevestigen of tik op  om een andere bestemming te kiezen.

3. Na een korte samenvatting van de routeparameters, verschijnt de kaart met de volledige route. De route wordt automatisch berekend. Tik op  om uw routeparameters aan te passen of tik op  en start uw reis.



3.1.6 Een recente bestemming selecteren uit de geschiedenis

Bestemmingen die u eerder hebt ingesteld, vindt u in de geschiedenis.

1. Open de geschiedenis:

- In het kaartscherm tikt u op  en vervolgens op .

- In het navigatiemenu, tikt u op  en vervolgens tikt u op .

2. De lijst met recente bestemmingen wordt weergegeven. De slimme geschiedenis zet drie bestemmingen op de eerste pagina op basis van uw voorgaande routes (meest waarschijnlijke bestemmingen). De rest van de bestemmingen worden aangeboden op basis van het moment dat ze voor het laatst zijn gekozen. Wanneer nodig, bladert u door de lijst om voorgaande bestemmingen te zien.



3. Maak een keuze uit de lijst.

4. De schermvullende kaart wordt weergegeven, met het geselecteerde punt in het midden. Wanneer nodig tikt u ergens anders op de kaart om de bestemming aan te passen. Op de nieuwe locatie

verschijnt dan de cursor (). Tik op  om de bestemming te bevestigen of

tik op  om een andere bestemming te kiezen.

5. Na een korte samenvatting van de routeparameters, verschijnt de kaart met de volledige route. De

route wordt automatisch berekend. Tik op  om uw routeparameters aan te

passen of tik op  en start uw reis.



3.1.7 De coördinaten van de bestemming invoeren.

U kunt een bestemming ook selecteren door de coördinaten in te voeren. Ga als volgt te werk:

1. In het kaartscherm tikt u op  om terug te gaan naar het navigatiemenu.

2. Tik in het navigatiemenu op .

3. Tik op .

4. U kunt de waarden voor de breedtegraad en lengtegraad in de volgende formaten invoeren: decimale graden; graden en decimale minuten; of graden, minuten en decimale seconden.



5. (optioneel): Indien nodig, tikt u op  en vervolgens op  en voert u de coördinaten in, in UTM-formaat.





6. Als u klaar bent, tikt u op .

7. De schermvullende kaart wordt weergegeven, met het geselecteerde punt in het midden. Wanneer nodig tikt u ergens anders op de kaart om de bestemming aan te passen. Op de nieuwe locatie

verschijnt dan de cursor (). Tik op  om de bestemming te bevestigen of

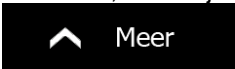







tik op  om een andere bestemming te kiezen.

8. Na een korte samenvatting van de routeparameters, verschijnt de kaart met de volledige route. De route wordt automatisch berekend. Tik op  om uw routeparameters aan te passen of tik op  en start uw reis.



3.1.8 Naar een locatie navigeren die in een foto is opgeslagen

U kunt ook de locatie die in een foto is opgeslagen als uw bestemming instellen. Ga als volgt te werk:

- In het kaartscherm tikt u op  om terug te gaan naar het navigatiemenu.
- Tik in het navigatiemenu op .
- Open het menu  en tik op .
- De lijst met foto's die in het apparaat zijn opgeslagen, verschijnt. Selecteer één foto uit de lijst.
- De schermvullende kaart wordt weergegeven, met het geselecteerde punt in het midden. Wanneer nodig tikt u ergens anders op de kaart om de bestemming aan te passen. Op de nieuwe locatie verschijnt dan de cursor (). Tik op  om de bestemming te bevestigen of tik op  om een andere bestemming te kiezen.
- Na een korte samenvatting van de routeparameters, verschijnt de kaart met de volledige route. De route wordt automatisch berekend. Tik op  om uw routeparameters aan te passen of tik op  en start uw reis.





Alleen geo-tagged JPG-bestanden bevatten informatie over de locatie. Om deze reden kan alleen dit type bestanden voor navigatie worden gebruikt. Andere afbeeldingsbestanden verschijnen niet in de lijst.

Bestanden moeten zich op een ingestoken SD-kaart of USB-stick bevinden, ofwel in de basismap of in de map "pictures".

3.1.9 Een route samenstellen uit de lijst met bestemmingen (Route maken)

U kunt uw route ook samenstellen door verschillende bestemmingen uit het menu Mijn route te kiezen.

1. In het kaartscherm tikt u op  om terug te gaan naar het navigatiemenu.
2. Tik in het navigatiemenu op .
3. Tik op .



4. Er staat slechts één regel in de lijst met routepunten; het startpunt van de route, doorgaans de huidige GPS-positie.
5. Tik op  om de bestemming te kiezen.
6. Het bestemmingenmenu verschijnt en kunt de bestemming van de route op dezelfde manier kiezen als beschreven in de voorgaande hoofdstukken.



7. Zodra de nieuwe bestemming is gekozen, komt de lijst terug.



8. Om meer bestemmingen toe te voegen, tikt u op  waar u het nieuwe routepunt in de lijst kunt toevoegen, en de bovenstaande procedure herhaalt.

3.2 De volledige route op de kaart bekijken

U kunt heel eenvoudig een kaartoverzicht van de actieve route opvragen. Ga als volgt te werk:

1. In het kaartscherm tikt u op  om terug te gaan naar het navigatiemenu.
2. Tik in het navigatiemenu op .
3. Tik op . De volledige actieve route wordt op de kaart getoond, samen met aanvullende informatie en bedieningselementen.



3.3 De route-parameters controleren en route-gerelateerde functies openen

U kunt verschillende parameters van de route controleren die door Clarion Mobile Map wordt aanbevolen.

1. In het kaartscherm tikt u op  om terug te gaan naar het navigatiemenu.



2. Tik in het navigatiemenu op .

3. De volgende informatie wordt getoond:

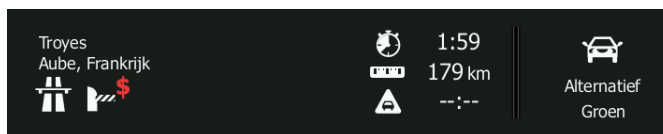
- De naam en/of het adres van de bestemming.
- Waarschuwingspictogrammen (indien van toepassing). Deze bieden extra informatie over uw route (b.v. onverharde wegen of tolwegen die genomen moeten worden).
- De totale tijd van de route.
- De totale lengte van de route.
- Verwachte vertraging op basis van verkeerssituaties op uw route.
- Het symbool van het voertuigtype waarvoor de route wordt berekend.
- De routeplanningsmethode (b.v. snel).

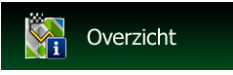

4. U beschikt op dit scherm over de volgende opties (gedetailleerde instructies voor het gebruik ervan kunt u in het volgende hoofdstuk nalezen):

- Tik op  om de route te bewerken: om bestemmingen toe te voegen, te verwijderen of de volgorde ervan te wijzigen. U kunt ook een beginpunt van de route instellen die afwijkt van uw huidige locatie. Dit is handig wanneer u een toekomstige rit wilt plannen en opslaan.
- Tik op  om de volledige route op de kaart weer te geven.
- Tik op  om een traject van de route te vermijden.
- Tik op  om de actieve route te wissen.
- Tik op  om een lijst met meer opties te openen, zoals het selecteren van alternatieve routes, het wijzigen van de routeparameters, de route simuleren, de actieve route opslaan of een reeds opgeslagen route te laden.

- Tik op  om naar het navigatiemenu terug te keren.



3.4 De route aanpassen

Als het navigeren reeds is gestart, zijn er verschillende manieren om de actieve route te wijzigen. De volgende secties tonen enkele van deze manieren.

3.4.1 Een nieuwe bestemming kiezen wanneer u al een route heeft: nieuwe route, tussenvoeging of eindbestemming

Als u al een aanbevolen route heeft en u kiest een nieuwe bestemming, zoals hierboven beschreven, dan zal het programma u vragen of u een nieuwe route wilt starten, een nieuw tussenvoeging (tussenvoegende bestemming) aan de route wilt toevoegen, of de nieuw gekozen bestemming aan het einde van de huidige route wilt toevoegen.



- Tik op  om een nieuwe route voor de nieuw gekozen locatie te plannen. De vorige bestemming en tussenvoeging(en) worden gewist.
- Tik op  om de nieuw gekozen locatie als tussenvoegende bestemming aan uw route toe te voegen. De overige bestemmingen van de route blijven intact.
Opmerking: het nieuwe tussenvoeging wordt tussen de andere bestemmingen geplaatst om de route optimaal te houden. Om te bepalen waar een tussenvoeging moet verschijnen, gebruikt u de functie Route bewerken.
- Tik op  om de nieuw gekozen bestemming aan het einde van de route toe te voegen. De overige bestemmingen van de route blijven intact. De vorige eindbestemming is nu het laatste tussenvoeging.

3.4.2 Een nieuw startpunt voor de route instellen

Voor normale navigatie worden alle routes gepland vanuit de huidige positie. Om toekomstige routes te controleren, ze te simuleren of de lengte ervan in tijd en afstand bekijken, kunt u de GPS-ontvanger uitschakelen. U kunt het startpunt van de route op een andere locatie dan de huidige GPS-positie plaatsen.

1. In het kaartscherm tikt u op  om terug te gaan naar het navigatiemenu.
2. Tik in het navigatiemenu op .
3. Als u al een route hebt gepland, tikt u op . Als u een nieuwe route start, tikt u op .



4. De eerste lijn is het begin van de route, normaal gesproken de huidige GPS-positie. Tik op  en bevestig uw actie bij het waarschuwingsbericht.



5. Het bestemmingenmenu verschijnt en u kunt het startpunt van de route op dezelfde manier kiezen, als het kiezen van een bestemming.





6. Als het nieuwe startpunt is ingesteld, tikt u op .
7. De kaart komt terug op het scherm met een transparante voertuigaanduiding (om aan te geven dat er geen GPS-ontvangst is). Als een actieve route reeds bestaat, wordt deze nu opnieuw berekend vanuit de geselecteerde locatie.



8. Om naar de normale navigatie terug te keren, tikt u op .



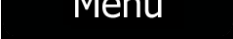

3.4.3 De lijst met bestemmingen bewerken (Route bewerken)

U kunt de route bewerken door de lijst met bestemmingen aan te passen. U kunt bestemmingen toevoegen of verwijderen, de startpositie wijzigen of de lijst herschikken.

1. In het kaartscherm tikt u op  om terug te gaan naar het navigatiemenu.
2. Tik in het navigatiemenu op .
3. Tik op .



4. U hebt de volgende opties:

- Tik op  om een nieuwe bestemming toe te voegen.
- Tik op  om een bestemming te wissen.
- Tik op  om het startpunt van de route aan te passen.
- Tik op  Meer om de lijst te herschikken. U kunt het handmatig doen, of u kunt het programma de route voor u laten optimaliseren.

3.4.4 De actieve route onderbreken

U hoeft de actieve route niet te onderbreken: zodra u weer gaat rijden neemt Clarion Mobile Map de gesproken aanwijzingen weer op vanaf de plaats waar u zich bevindt.

3.4.5 De actieve route annuleren

Om de navigatieroute te annuleren gaat u als volgt te werk:

- In het kaartscherm tikt u op  en vervolgens op . (Als u een route met tussenpunten hebt, tikt u op  totdat alle tussenpunten zijn gewist.)
- Tik in het navigatiemenu op  en vervolgens op . De actieve route en alle tussenpunten worden gewist.

3.4.6 Alternatieve routes controleren bij het plannen van de route

U kunt uit verschillende alternatieve routes kiezen of de planningsmethode voor de route wijzigen nadat u een nieuwe bestemming hebt gekozen. Ga als volgt te werk:

1. Kies een bestemming zoals eerder beschreven, en ga naar het routebevestigingsscherm.



2. Tik op  Meer.



3. Tik op  Alternatieven routes.

4. U ziet de basisinformatie van drie alternatieve routes met de geselecteerde planningsmethode voor de route. Tik op één ervan om deze op de kaart te bekijken.

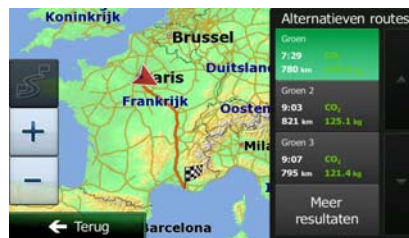



5. U kunt ook, als u geen goed alternatief vindt, op  tikken en naar beneden bladeren voor routes met verschillende berekeningsmethododes.



6. Kies één van de alternatieve routes en tik op  om terug te keren naar het vorige beeldscherm. Clarion Mobile Map herberekent de route. De oranje lijn toont nu de nieuwe aanbevolen route.

3.4.7 Alternatieve routes voor een bestaande route controleren

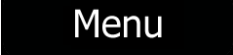
Om de actieve route te berekenen met een andere methode voor routeplanning, kunt u de route-instellingen aanpassen (pagina 89). Er is nog een manier om dit te doen en om verschillende alternatieve routes met dezelfde planningsmethode te vergelijken. Ga als volgt te werk:

1. In het kaartscherm tikt u op  om terug te gaan naar het navigatiemenu.
2. Tik in het navigatiemenu op .



3. Tik op .



4. Tik op .
5. U ziet de basisinformatie van drie alternatieve routes met de geselecteerde planningsmethode voor de route. Tik op één ervan om deze op de kaart te bekijken.



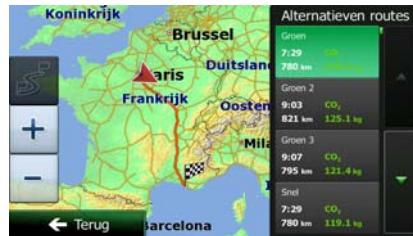

6. U kunt ook, als u geen goed alternatief vindt, op **Meer resultaten** tikken en naar beneden bladeren voor routes met verschillende berekeningsmethodes.



7. Kies één van de alternatieve routes, tik op **← Terug** en houd de toets een paar seconden ingedrukt om terug te keren naar het kaartscherm. Clarion Mobile Map herberekent de route. De oranje lijn toont nu de nieuwe aanbevolen route.





3.4.8 Het voertuig dat voor het route plannen gebruikt wordt, wijzigen

Om de actieve route opnieuw te berekenen voor een ander voertuig, doet u het volgende. Deze wijzigingen kunnen ook onder Instellingen worden gemaakt (pagina 89).

1. Tik in het kaartscherm op  en vervolgens op 



2. Tik op **Voertuig** en tik vervolgens op één van de volgende:

-  Auto
-  Nood
-  Bus
-  Taxi
-  Vrachtwagen

3. Clarion Mobile Map rekent de route opnieuw uit, afgestemd op het nieuwe voertuigtype. De oranje lijn toont nu de nieuwe aanbevolen route.

3.4.9 Het wegtype wijzigen dat voor het route plannen gebruikt wordt.

Om de actieve route opnieuw te berekenen voor een ander wegtype, doet u het volgende. Deze wijzigingen kunnen ook onder Instellingen worden gemaakt (pagina 89).

1. Tik in het kaartscherm op  en vervolgens op  

2. Tik op één van de genoemde wegtypen om de route te wijzigen. U kunt eventueel de lijst doorbladeren voor alle wegtypen. U beschikt over de volgende mogelijkheden (de volgorde is afhankelijk van het gekozen voertuigtype):

-  **Snelwegen** - Als u een langzame auto rijdt of een ander voertuig sleept, kan het nodig zijn snelwegen te vermijden.
-  **Periodebetaling** - Wegen met verkeersheffing zijn wegen waarvoor u een pas of vignet moet kopen om hiervan gedurende langere tijd gebruik te mogen maken. U kunt deze afzonderlijk van de tolwegen in- en uitschakelen.
-  **Betaling per keer** - Clarion Mobile Map neemt in de routes standaard tolwegen op (wegen waar u per keer een heffing moet betalen). Als u tolwegen uitschakelt, plant Clarion Mobile Map de beste tolvrije route.
-  **Veerboten** - Clarion Mobile Map neemt standaard veerboten in een te plannen route op. Een kaart heeft echter niet altijd informatie beschikbaar over de vaartijden van tijdelijke veerboten. U moet op veerboten in de regel betalen.
-  **Onverharde wegen** - Clarion Mobile Map sluit standaard onverharde wegen uit: onverharde wegen kunnen in een slechte toestand verkeren en u kunt op deze wegen ook de maximumsnelheid niet halen.
-  **Bereken ook de groene route** - Als de geselecteerde berekeningsmethode niet Groen is, kunt u bij het bevestigen van de route uw route vergelijken met het beste groene alternatief op het scherm. Als dit alternatief beter is dan de gekozen methode, kunt u snel overschakelen op de Groene modus.

3. Tik op  om de wijzigingen te bevestigen. Clarion Mobile Map herberekent de route. De oranje lijn toont nu de nieuwe aanbevolen route.



3.5 Een locatie als favoriete bestemming opslaan

U kunt elke willekeurige locatie aan de favorieten, de lijst met vaak gebruikte bestemmingen, toevoegen. Het plannen van een route naar een van de favoriete bestemmingen, is beschreven op pagina 52.

1. Kies een bestemming zoals hierboven is beschreven. Dit kan een adres zijn, een plaats, een locatie op de kaart, een eerder gebruikte bestemming uit de geschiedenis, etc.
2. Zodra de schermvullende kaart wordt weergegeven, met de geselecteerde locatie in het midden,

tikt u op .



3. Tik op .
4. (optioneel): Op het toetsenbord kunt u de naam, die geboden wordt voor de favoriet, wijzigen. Tik op  om getallen of symbolen in te voeren.



5. Tik op  om de locatie als nieuwe favoriete bestemming op te slaan.

3.6 Een locatie als waarschuwingspunt opslaan

U kunt elke locatie op de kaart als waarschuwingspunt opslaan (bijvoorbeeld een snelheidscamera of een spoorwegovergang).

1. Blader door de kaart en kies een locatie. De rode cursor verschijnt op dat punt.

2. Tik op .



3. Blader door de lijst en tik op .

4. Op het scherm dat nu geopend is, kiest u het type waarschuwingspunt, de richting waaruit u de waarschuwing verwacht, en (indien van toepassing) de snelheidslimiet voor dit waarschuwingspunt.



5. Tik op  om de locatie als nieuw waarschuwingspunt op te slaan.

3.7 Een waarschuwingpunt bewerken

U kunt elk waarschuwingpunt dat u eerder hebt opgeslagen of geüpload, bewerken (bijvoorbeeld een snelheidscamera of een spoorwegovergang).

1. Blader door de kaart en kies het waarschuwingpunt dat u wilt bewerken. De rode cirkel verschijnt rondom het waarschuwingpunt.

2. Tik op .



3. Blader door de lijst en tik op .

4. Op het scherm dat nu geopend is, kunt u het type waarschuwingpunt, de richting waaruit u de waarschuwing verwacht, of (indien van toepassing) de snelheidslimiet voor dit waarschuwingpunt bewerken.



5. Tik op  om de wijzigingen aan het waarschuwingpunt op te slaan.

3.8 De simulatie van de route bekijken

U kunt een gesimuleerde navigatie van de actieve route afspelen. Ga als volgt te werk:

1. In het kaartscherm tikt u op  om terug te gaan naar het navigatiemenu.

2. Tik in het navigatiemenu op .





3. Tik op .





4. Blader door de lijst en tik op . De simulatie begint aan het startpunt van de route, en met een realistische snelheid leidt het u langs de gehele aanbevolen route.



1. (optioneel): Tijdens de simulatie kunt u de volgende handelingen verrichten (de besturingstoetsen verdwijnen na enkele seconden maar u kunt deze opnieuw openen door op de kaart te tikken):

- : Ga naar de volgende gebeurtenis op de route (manoeuvre).
- : Pauzeer de simulatie.

- : Ga naar de vorige gebeurtenis op de route (manoeuvre).
- : Tik om de snelheid van de simulatie te verhogen naar 4, 8 of 16 keer sneller. Tik nu opnieuw om terug te keren naar de normale snelheid.

2. Tik op  om de simulatie te stoppen.

4 Off-road-navigatie

Aan het begin berekent Clarion Mobile Map de route met behulp van het wegennetwerk van hoogwaardige vectorkaarten die bij het product worden geleverd. U kunt onder Navigatie-instellingen het programma omschakelen op de Off-road-modus, op een van de volgende manieren:

- Vanuit het hoofdmenu, tikt u op , ,  en vervolgens op .
- Vanuit het kaartscherm, tikt u op ,  en vervolgens op .

De meest procedures die voor On-road-navigatie zijn beschreven, zijn ook van toepassing voor Off-road-navigatie. Sommige zijn echter niet beschikbaar binnen deze navigatiemodus (u kunt bijvoorbeeld niet de routebeschrijving openen omdat u geen manoeuvres hebt, maar alleen routepunten met daartussen rechte lijnen).

4.1 De bestemming van de route selecteren

Het selecteren van een startpunt of een bestemming (tussentpunt of eindbestemming) gebeurt op dezelfde manier als is beschreven voor on-road-navigatie. Het enige verschil is dat routepunten worden gekoppeld om een route met rechte lijnen te vormen, ongeacht het verloop van het wegennet en de geldende verkeersregels.

4.2 Navigatie in off-road-modus

Het echte verschil tussen de on-road- en off-road-modi is de navigatie zelf. In het kaartscherm met een off-road route:

- zijn uw positie en rijrichting niet gekoppeld aan de dichtstbijzijnde weg en
- is er geen sprake van navigatie per afslag, alleen een aanbevolen rijrichting.

U ziet een oranje lijn die is getrokken tussen uw huidige positie en de volgende bestemming die u zult aandoen. Het veld met de volgende afslag in de linker bovenhoek toont een kompas met uw richting en de afstand tot de volgende bestemming.



Als u een tussenpunt bereikt, zal de oranje lijn de richting naar de volgende bestemming aangeven.
(Toekomstige trajecten van de route worden aangeduid met oranje lijnen.)

Als u de eindbestemming hebt bereikt, is de navigatie afgelopen.

5 Referentielijst

Op de volgende pagina's vindt u de beschrijving van de verschillende concepten en menuschermen van Clarion Mobile Map.

5.1 Concepten

5.1.1 Smart Zoom

Smart Zoom biedt veel meer dan alleen maar een automatische zoomfunctie.

- **Als u een route volgt:** bij het naderen van een bocht wordt ingezoomd om de zichthoek te vergroten; zo kunt u de bij de volgende afslag of kruising uit te voeren manoeuvre beter overzien. Als de volgende afslag wat verder weg is, zoomt het systeem weer uit en wordt de zichthoek verkleind, zodat u zicht krijgt op de weg voor u.
- **Als u rijdt zonder een actieve route:** zal Smart Zoom inzoomen als u langzaam rijdt en uitzoomen bij hogere snelheid.

5.1.2 Kleurenthema's voor dag en nacht

Clarion Mobile Map gebruikt gedurende de dag en de nacht verschillende kleurenthema's voor zowel de kaart als de menuschermen.

- De daglicht-kleuren zijn identiek aan de kleuren op papieren wegenkaarten en de menu's zijn helder.
- De kleurenthema's voor 's nachts maakt voor grotere vlakken gebruik van donkere kleuren om het scherm niet te helder te maken.

Clarion Mobile Map gebruikt andere kleurprofielen voor dag en nacht. Het programma kan automatisch schakelen tussen de kleurenschema's voor dag en nacht, afhankelijk van de uurtijd en de GPS-positie enkele minuten voor zonsopgang, wanneer de hemel al helder wordt, en enkele minuten na zonsondergang, voordat het donker wordt.

5.1.3 Tunnelweergave

Als u een tunnel inrijdt, wordt de kaart vervangen door een algemene tunnelafbeelding, zodat de weergave van wegen en gebouwen u niet kan afleiden.



Het bovenaanzicht van de tunnel helpt u bij het oriënteren. De resterende afstand in de tunnel wordt eveneens weergegeven.

Zodra u uit de tunnel komt, keert de oorspronkelijke kaartweergave terug.

Deze functie kan worden uitgeschakeld onder Instellingen (pagina 95).

5.1.4 Route berekenen en herberekenen

Clarion Mobile Map berekent de route aan de hand van uw voorkeuren:

- Routeplanningsmethodes:

- **Snel**: Geeft een snelle route aan indien u op alle wegen kunt rijden met de geldende maximumsnelheid. Gewoonlijk de beste keuze voor snelle en normale auto's.
- **Kortste**: Geeft een route met de kortste totale afstand van alle mogelijke routes. Dit kan praktisch zijn voor langzame voertuigen.
- **Groen**: Geeft een snelle maar brandstofzuinige route, gebaseerd op de gegevens voor het brandstofverbruik onder Route-instellingen (pagina 89). De berekeningen voor reiskosten en CO₂-uitstoot zijn slechts schattingen. Deze kunnen geen rekening houden met hoogteverschillen, bochten en verkeerssituaties.
- **Gemakkelijk**: Resulteert in een route met minder afslagen en geen moeilijke manoeuvres. Met deze optie kunt u Clarion Mobile Map bijvoorbeeld laten kiezen voor de snelweg in plaats van hele reeksen secundaire wegen en straten.
- **Instellingen groene route**:
 - a) **Brandstof stedelijk**: Voer het gemiddelde brandstofverbruik van uw voertuig in, bij gebruik binnen de bebouwde kom. De eenheid voor het verbruik kan worden ingesteld onder Regionale instellingen.

- b) **Brandstof landelijk**: Voer het gemiddelde brandstofverbruik van uw voertuig in, bij gebruik op snelwegen. De eenheid voor het verbruik kan worden ingesteld onder Regionale instellingen.
- c) **Motortype**: Selecteer de motor en het type brandstof van uw voertuig. Dit helpt bij het inschatten van de CO₂-uitstoot.
- d) **Brandstofprijs**: Voer de gemiddelde brandstofprijs in voor het berekenen van de reiskosten. De valuta kan worden ingesteld onder Regionale instellingen.

- Voertuigtypes:

Wanneer u een nieuw voertuigprofiel aanmaakt, kiest u één van de onderstaande voertuigtypes. Naast ondergenoemde beperkingen kan bij het plannen van de route ook rekening worden gehouden met omstandigheden, afmetingen, gewicht en gevaarlijke ladingen.



- Met manoeuvre-beperkingen en richtingbeperkingen wordt ook rekening gehouden bij het plannen van een route.
- Wegen worden alleen gebruikt wanneer deze toegankelijk zijn voor auto's.
- Privéwegen en wegen voor bestemmingsverkeer worden alleen gebruikt wanneer dit onvermijdelijk is voor het bereiken van de bestemming.
- Voetpaden worden uitgesloten van de routes.



- Alle manoeuvres zijn beschikbaar in kruisingen.
- Met richtingbeperkingen wordt ook rekening gehouden wanneer er in de tegengestelde richting gereden moet worden met een lage snelheid.
- Een privéweg wordt alleen gebruikt als de bestemming hieraan ligt.
- Voetpaden worden uitgesloten van de routes.



- Met manoeuvre-beperkingen en richtingbeperkingen wordt ook rekening gehouden bij het plannen van een route.
- Wegen worden alleen gebruikt wanneer deze toegankelijk zijn voor bussen.
- Privéwegen, wegen voor bestemmingsverkeer en wandelpaden zijn uitgesloten van de routes.



- Met manoeuvre-beperkingen en richtingbeperkingen wordt ook rekening gehouden bij het plannen van een route.

- Wegen worden alleen gebruikt wanneer deze toegankelijk zijn voor taxi's.
- Privéwegen, wegen voor bestemmingsverkeer en wandelpaden zijn uitgesloten van de routes.



- Met manoeuvre-beperkingen en richtingbeperkingen wordt ook rekening gehouden bij het plannen van een route.
 - Wegen worden alleen gebruikt wanneer deze toegankelijk zijn voor vrachtwagens.
 - Privéwegen, wegen voor bestemmingsverkeer en wandelpaden zijn uitgesloten van de routes.
 - U-bochten zijn uitgesloten van routes (het omkeren op gescheiden rijbanen wordt niet beschouwd als het nemen van een U-bocht).
- Te gebruiken of te vermijden wegtypes bij het berekenen van de route:

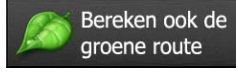
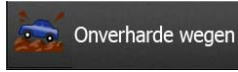
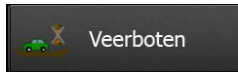
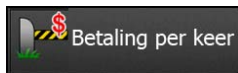
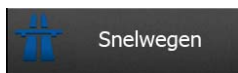

Met actuele verkeerssituaties wordt ook rekening gehouden; deze leiden soms tot een aanzienlijke aanpassing van de route.

Clarion Mobile Map herberekent de route automatisch wanneer u van de voorgestelde routebeschrijving afwijkt of wanneer nieuw binnengekomen informatie over verkeerssituaties betrekking heeft op een traject van de aanbevolen route.

Voor meer informatie over route-instellingen, zie pagina 89.

5.1.5 Groene route

Het berekenen van de route betekent niet alleen het vinden van de snelste of kortste route. Voor sommige voertuigtypen kan ook het brandstofverbruik en de CO₂-uitstoot worden gecontroleerd bij het plannen van een route, en u kunt ook routes samenstellen die rendabeler zijn met minder impact op het milieu.

Onder Route-instellingen kunt u de parameters van het geselecteerde voertuig bewerken. Voer de waarden van het brandstofverbruik in en de prijs van de brandstof. U kunt ook kiezen of u het verschil wilt zien tussen uw route en de groene route, ook wanneer de gekozen route niet Groen is.

Groen

Nadat bovengenoemde parameters zijn ingesteld, kiest u de Groene planningsmethode voor de route, om een snelle, maar ook brandstof-zuinige route op te vragen. Houdt er rekening mee dat reiskosten en CO₂-uitstoot slechts schattingen zijn. Deze kunnen geen rekening houden met hoogteverschillen, afslagen, bochten en verkeerssituaties. Verder is de routeverstreking niet bedoeld om u de meest Groene route te bieden. Het blijft belangrijk om snel te kunnen reizen, dus het resultaat is een snelle route met een laag brandstofverbruik en lage CO₂-uitstoot.

Met een voertuigtype waarbij een Groene route kan worden gekozen, onafhankelijk van de gekozen planningsmethode, worden de Groene details ook getoond wanneer u de route bevestigt.



Als de gekozen routeplanningsmethode niet Groen is, en u hebt opgegeven dat het programma het groene alternatief moet tonen, worden de verschillen in prijs, het brandstofverbruik en de CO₂-uitstoot tussen uw gekozen route en de Groene route ook op dit scherm getoond.



Tik op het veld met deze details om direct om te schakelen op de Groene route.

5.1.6 Verkeerscamera's en andere waarschuwingfuncties

Er zijn een speciale waarschuwingfuncties voor verkeerscamera's (zoals roodlicht- en snelheidscamera's) en andere waarschuwingfuncties (zoals voor het naderen van scholen of spoorwegovergangen). Deze waarschuwingfuncties zijn vooraf opgeslagen in Clarion Mobile Map. U kunt er nog meer downloaden vanaf www.clarion.naviextras.com of u kunt eventueel ook functies uploaden in een speciaal tekstbestand.

U kunt uw eigen waarschuwingfuncties toevoegen of de vooraf opgeslagen of geüploade functies bewerken. Zie pagina 69 voor meer details.

Het programma kan u waarschuwen bij het naderen van verkeerscamera's, zoals snelheidscamera's, of bij het naderen van gevaarlijke gebieden zoals scholen of spoorwegovergangen. U kunt de verschillende waarschuwingstypen afzonderlijk instellen onder Geluid en waarschuwingen (pagina 86).

De volgende waarschuwingstypen zijn beschikbaar:

- Audiowaarschuwingen: Wanneer u één van deze punten nadert, kan een pieptoon worden afgespeeld (natuurlijke stem) of het type waarschuwing wordt aangekondigd (Text-to-Speech) en een aanvullende waarschuwing wordt afgegeven wanneer u tijdens het naderen de geldende snelheidslimiet overschrijdt.
- Visuele waarschuwing: Het type waarschuwingspunt en de geldende snelheidslimiet worden op het kaartscherm weergegeven wanneer u een van deze camera's nadert.

Voor sommige waarschuwingpunten is de afgedwongen of verwachte snelheidslimiet beschikbaar. Voor deze punten kan de audiowaarschuwing verschillend zijn wanneer u langzamer of sneller dan de opgegeven snelheidslimiet rijdt.

- Alleen bij snelheidsovertredingen: De audiowaarschuwing wordt alleen gegeven wanneer u de geldende snelheidslimiet overschrijdt.
- Bij het naderen: De audiowaarschuwing wordt altijd afgegeven wanneer u een van deze waarschuwingpunten nadert. Om uw aandacht te trekken is de waarschuwing anders wanneer u de snelheidslimiet overschrijdt.

 **Opmerking!** De waarschuwing voor verkeerscamera's is uitgeschakeld wanneer u zich in een land bevindt waar de verkeerscamera-waarschuwing verboden is. U moet echter zelf controleren of deze functie wettelijk is toegestaan in het land waar u ze wilt gebruiken.

5.1.7 Waarschuwingen voor de snelheidslimiet

Kaarten kunnen informatie bevatten over snelheidslimieten die gelden op bepaalde wegsegmenten. Clarion Mobile Map kan u waarschuwen wanneer u de geldende maximumsnelheid overschrijdt. Het is mogelijk dat deze informatie voor uw regio niet beschikbaar is (vraag het aan uw plaatselijke dealer), of misschien niet geldt voor alle wegen op de kaart.

De maximumsnelheid die is ingesteld in het voertuigprofiel, wordt ook voor deze waarschuwing gebruikt. Clarion Mobile Map geeft u een waarschuwing wanneer u de ingestelde waarde overschrijdt, ook wanneer de wettelijk toegestane snelheid hoger is.

Snelheidswaarschuwingen kunnen worden afgesteld onder Geluid en waarschuwingen (pagina 86).

U kunt de relatieve snelheid instellen waarboven het programma de waarschuwing afgeeft.

De volgende waarschuwingstypen zijn beschikbaar:

- Audiowaarschuwingen: U krijgt een verbale waarschuwing wanneer u de geldende snelheidslimiet met het opgegeven percentage overschrijdt.
- Visuele waarschuwing: de geldende snelheidslimiet wordt op de kaart weergegeven zodra u deze overschrijdt (bijv. ).

U kunt er ook voor kiezen om de snelheidslimiet continu op de kaart te zien.

5.1.8 Verkeersinformatie bij het plannen van de route

De aanbevolen route tussen twee punten is niet altijd hetzelfde. Actuele verkeersinformatie helpen om actuele verkeerssituaties, zoals tijdelijke afsluitingen of files als gevolg van een ongeval, te vermijden. De functie is afhankelijk van de beschikbaarheid van de gegevens.

Actuele verkeersinformatie kunt u op de kaart weergeven als u door de kaart bladert en deze optie in het menu Meer selecteert. Er wordt een 2D-kaart getoond met trajecten die ingekleurd zijn op basis van de ernst van de verkeerssituaties. Tik op het traject op het pictogram voor het situatietype en tik dan op de

toets  om informatie te krijgen over de verkeerssituatie.



5.1.8.1 Actuele verkeersinformatie (TMC)

TMC (Traffic Message Channel) verschaft informatie over de actuele status van het verkeer. Bij het berekenen van de route kunnen wegversperringen of onverwachte files, als gevolg van een ongeval, worden vermeden.

TMC is een speciale toepassing van het FM-Radio Data Systeem (RDS), dat wordt gebruikt om real-time verkeers- en weerinformatie uit te zenden.

Het gebruik van verkeersinformatie is standaard ingeschakeld in Clarion Mobile Map.

 **Opmerking!** TMC is geen wereldwijde service. Mogelijk is het kanaal in uw land of regio niet beschikbaar. Informeer hiernaar bij uw plaatselijke dealer.

Clarion NX302E beschikt over de TM-ontvanger die nodig is om TM-berichten te kunnen ontvangen.

Als openbare verkeersinformatie in het gebied waar u zich bevindt wordt uitgezonden, houdt Clarion Mobile Map automatisch rekening met de ontvangen TMC-berichten. U hoeft in het programma niets in te stellen. De FM-radiozenders die TM-berichten uitzenden worden automatisch gezocht en de gedecodeerde informatie wordt onmiddellijk in de routeplanning gebruikt. Als Clarion Mobile Map verkeersinformatie ontvangt die voor uw route van belang is, zal het programma u waarschuwen dat het bezig is met de functie route herberekenen, en zal de navigatie worden voortgezet met een nieuwe route, die op grond van de meest recente verkeerssituatie optimaal is.

Om deze herberekening af te stellen, kunt u de minimumvertraging instellen die een hercalculatie van de route in gang zet, of u kunt Clarion Mobile Map de opdracht geven om de nieuwe aanbevolen route eerst te laten bevestigen voordat deze wordt gebruikt. U kunt dit doen onder Verkeersinstellingen (pagina 88).



Een speciaal pictogram () dat op het kaartscherm wordt getoond, geeft aan of er TMC-berichten worden ontvangen. Het pictogram toont de status van de Verkeersontvanger als zich geen verkeerssituaties op uw route voordoen, en anders toont het type van de volgende verkeerssituatie op uw route.

Trajecten die hinder ondervinden van verkeerssituaties worden in een andere kleur op de kaart getoond, en boven de weg worden kleine symbolen weergegeven die het type verkeerssituatie aanduiden.



Tik op  om het verkeersoverzicht te openen:

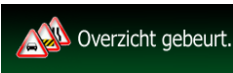

Tik op  om de lijst met verkeerssituaties te openen.



U kunt nu op een item in de lijst tikken om de details te bekijken, en het betreffende traject volledig op de kaart weer te geven:









 **Opmerking!** Als zich verkeerssituaties voordoen op de aanbevolen route die het programma niet heeft vermeden, zal het pictogram  de lijst met belangrijke verkeerssituaties openen zodat u deze snel kunt controleren.

5.2 Het menu Meer

Het menu Meer biedt u verschillende opties en aanvullende programma's. Tik op de volgende toetsen:

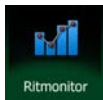

Toets	Beschrijving
	U kunt de volgende programma-instellingen configureren en daarmee het gedrag van Clarion Mobile Map aanpassen. U kunt de opties voor route plannen afstellen, de weergave van het kaartscherm wijzigen, waarschuwingen in- of uitschakelen, of de configuratiewizard opnieuw starten, etc. Zie het volgende hoofdstuk voor meer informatie.
	Bezoek www.clarion.naviextras.com om meer content te krijgen; zoals nieuwe kaarten of 3D-oriëntatiepunten en handige programma's.
	De wetenschappelijke calculator helpt u bij alle berekeningen. Tik op de toets Modus voor aanvullende functies en gebruik het geheugen om uw resultaten op te slaan.
	De monitor voor Brandstofverbruik helpt u om het brandstofverbruik van uw auto in de gaten te houden, ook als u niet voor al uw reizen gebruik maakt van de navigatie. Stel de beginstand voor de kilometerteller in en registreer de afgelegde afstand en de bijgetankte brandstof wanneer u uw auto tankt. U kunt ook herinneringen instellen voor de onderhoudsbeurten van de auto.
	Tik op deze toets om de daglicht- en nachtgebieden op de wereld te bekijken. Uw huidige locatie en routepunten worden op de kaart gemarkeerd. Tik op de toets Details om de exacte tijden voor zonsopgang en zonsondergang voor al uw routepunten te bekijken (uw huidige locatie, alle tussenpunten en de eindbestemming).
	Als u de logbestanden van uw rit opslaat bij aankomst op sommige van uw bestemmingen of ervoor zorgt dat het programma de logbestanden automatisch opslaat, worden deze logbestanden hier getoond. Tik op één van de ritten om de statistieken, het snelheidsprofiel en het hoogteprofiel van deze rit te bekijken. Als er ook een routelog is opgeslagen, kunt u deze op de kaart met de gekozen kleur weergeven. Routelogs kunnen worden geëxporteerd naar GPX-bestanden voor later gebruik.

	<p>Kies een land uit de lijst en bekijk handige rij-informatie over het gekozen land. Deze rij-informatie kan ook informatie omvatten over snelheidslimieten voor verschillende wegtypen, het toegestane alcoholpercentage in het bloed, en verplichte apparatuur die u moet kunnen tonen wanneer u door de politie wordt aangehouden.</p>
	<p>Bekijk de demo voor voorbeeldsimulaties zodat u kunt zien hoe de navigatie in zijn werk gaat.</p> <p>Het gedeelte Over omvat productinformatie. Lees de Software- en databaselicentieovereenkomst voor eindgebruikers of bekijk de optie Over voor informatie over de kaarten en overige programmaonderdelen. U kunt ook de gebruiksstatistieken van het programma openen.</p>





5.3 Het menu Instellingen









U kunt de volgende programma-instellingen configureren en daarmee het gedrag van Clarion Mobile Map

aanpassen. Tik op de volgende toetsen:  , 

Het menu Instellingen bestaat uit verschillende opties. Tik op  of schuif met uw vinger om de complete lijst te bekijken.



Toets	Beschrijving
 Geluid en waarschuwingen	<p>Pas de geluidsterkte aan, onderdruk het geluid van het apparaat of wijzig de taal van de gesproken begeleiding. Bovendien kunt u verschillende waarschuwingen inschakelen en instellen.</p>
 Snelmenu aanpassen	<p>De inhoud van het snelmenu (pagina 22) kan volledig worden aangepast. Tik op de toets die u wilt wijzigen en selecteer de nieuwe functie uit de lijst.</p>
 Verkeer	<p>De aanbevolen route tussen twee punten is niet altijd hetzelfde. Als er geschikte informatie beschikbaar is, wordt bij het berekenen van de route rekening gehouden met verkeersinformatie.</p>
 Route-instellingen	<p>Deze instellingen bepalen hoe routes worden berekend. Selecteer het type voertuig dat u bestuurt, de wegtypen die voor de routeplanning worden gebruikt, en de routeplanningsmethode.</p>

 Gebruikersprofielen	<p>Als er meer bestuurders zijn die Clarion Mobile Map voor de navigatie gebruiken, kunnen individuele instellingen worden opgeslagen in een gebruikersprofiel.</p>
 Kaartinstellingen	<p>U kunt de weergave van het kaartscherm bijstellen. Wijzig de kaartweergave zodat deze tegemoet komt aan uw huidige behoeften, kies geschikte kleurenthema's uit de lijst voor gebruik tijdens dag en nacht, wijzig de rode pijl in een 3D-wagenmodel, kies of onderdruk de weergave van 3D-gebouwen, schakel de functie routelog in of uit, en beheer de zichtbaarheid van plaatsen (welke plaatsen er op de kaart worden getoond).</p>
 Visuele begeleiding	<p>Stel in hoe de software u helpt bij het navigeren via verschillende route-gerelateerde gegevens op het kaartscherm.</p>
 Weergave	<p>Weergave-gerelateerde instellingen.</p>
 Regionaal	<p>Hier kunt u de taal voor uw programma, de maateenheden, datum en tijd en het weergaveformaat ervan, alsmede de tijdzone instellen.</p>
 Ritmonitor	<p>Rit- en routelogs bevatten nuttige informatie over uw ritten. Ritlogs kunnen handmatig worden opgeslagen zodra u uw bestemming bereikt, of u kunt hier de functie voor automatisch opslaan inschakelen.</p>
 Start configuratiewizard	<p>De basisinstellingen voor de softwareparameters aanpassen. Zie voor meer informatie pagina 7.</p>
 Instellingen resetten	<p>Wis alle opgeslagen gegevens en reset alle instellingen naar de fabriekswaarden.</p>

5.3.1 Geluid en waarschuwingen

Pas de verschillende geluiden van de toepassing aan, of wijzig de taal van de gesproken begeleiding. Bovendien kunt u verschillende waarschuwingen inschakelen en instellen.

Toets	Beschrijving
Volume	Tik op deze toets om het volume van de verschillende geluiden in het programma aan te passen. Een nieuw scherm toont de verschillende geluidstypen en de bedieningselementen. Zie hieronder voor meer details.
Stem taal	<p>Deze toets geeft de ingestelde taal voor de gesproken aanwijzingen weer. Als u de toets aantikt, kunt u kiezen uit een lijst met beschikbare talen. Tik op een item in de lijst om de stem te horen. Tik op  wanneer u de nieuwe spreektaal hebt gekozen.</p> <p>De verschillende stemprofielen kunnen op verschillende niveau's service verlenen:</p> <ul style="list-style-type: none">• Natuurlijke stem: Deze opgenomen geluiden verstrekken basisinformatie over afslagen en afstanden.• TTS-stem: Deze computerstemmen kunnen complexe instructies geven, ze kunnen de straatnamen noemen of systeemberichten voor u oplezen.
Geavanceerde instellingen	<p>Straatnamen klinken alleen correct wanneer u een stemprofiel in de moedertaal van het land gebruikt. U kunt kiezen of de toepassing</p> <ul style="list-style-type: none">• moet proberen om straatnamen in een vreemd land op te lezen,• wegnummers in uw taal moet gebruiken of• alleen de manoeuvre aankondigt. <p>U kunt ook kiezen of u een vooraankondiging wilt krijgen voor manoeuvres verderop op de route, of alleen een aankondiging van een afslag die nabij is.</p>
Spraaklengte	Druk op deze knop om de spraaklengte van de gesproken aanwijzingen in te stellen: hoe veel ze zeggen en hoe vaak ze spreken.

<p>Instellingen snelh.waarsch.</p>	<p>Kaarten kunnen informatie bevatten over snelheidslimieten die gelden op bepaalde wegsegmenten. Clarion Mobile Map kan u waarschuwen wanneer u de geldende maximumsnelheid overschrijdt. Het is mogelijk dat deze informatie voor uw regio niet beschikbaar is (vraag het aan uw plaatselijke dealer), of misschien niet geldt voor alle wegen op de kaart.</p> <p>De maximumsnelheid die is ingesteld in het voertuigprofiel, wordt ook voor deze waarschuwing gebruikt. Clarion Mobile Map geeft u een waarschuwing wanneer u de ingestelde waarde overschrijdt, ook wanneer de wettelijk toegestane snelheid hoger is.</p> <p>Met deze instelling kunt u beslissen of u zichtbare of hoorbare waarschuwingen wilt ontvangen.</p> <p>U kunt de schuifbalk aanpassen om de relatieve snelheid in te stellen waarboven het programma de waarschuwing afgeeft.</p> <p>De volgende waarschuwingstypen zijn beschikbaar:</p> <ul style="list-style-type: none"> • Audiowaarschuwingen: U krijgt een verbale waarschuwing wanneer u de geldende snelheidslimiet met het opgegeven percentage overschrijdt. • Visuele waarschuwing: de geldende snelheidslimiet wordt op de kaart weergegeven zodra u deze overschrijdt. <p>Als u ervoor kiest om de snelheidslimiet continu op de kaart te zien (deze wordt normaal alleen getoond wanneer u deze snelheid overschrijdt) kunt u dat hier instellen.</p>
<p>Instellingen waarschuwingpunten</p>	<p>U kunt worden gewaarschuwd wanneer u een verkeerscamera nadert of waarschuwingpunten voor scholen of spoorwegovergangen. U moet zelf controleren of deze functie wettelijk is toegestaan in het land waar u ze wilt gebruiken.</p> <p>U kunt de waarschuwing voor de verschillende waarschuwingpuntcategorieën afzonderlijk instellen. De volgende waarschuwingstypen zijn beschikbaar:</p> <ul style="list-style-type: none"> • Audiowaarschuwingen: Wanneer u één van deze punten nadert, kan een pieptoon worden afgespeeld (in het geval van een natuurlijke stem) of het type waarschuwing wordt aangekondigd (in het geval van Text-to-Speech) en een aanvullende waarschuwing wordt afgegeven wanneer u tijdens het naderen de geldende snelheidslimiet overschrijdt. • Visuele waarschuwing: Het type waarschuwingspunt en de geldende snelheidslimiet worden op het kaartscherm weergegeven wanneer u een van deze camera's nadert. <p>Voor sommige waarschuwingpunten is de afgedwongen of verwachte snelheidslimiet beschikbaar. Voor deze punten kan de audiowaarschuwing verschillend zijn wanneer u langzamer of sneller dan de opgegeven snelheidslimiet rijdt.</p> <ul style="list-style-type: none"> • Alleen bij snelheidsovertredingen: De audiowaarschuwing wordt alleen gegeven wanneer u de geldende snelheidslimiet overschrijdt. • Bij het naderen: De audiowaarschuwing wordt altijd afgegeven wanneer u een van deze waarschuwingpunten nadert. Om uw aandacht te trekken is de waarschuwing anders wanneer u de snelheidslimiet overschrijdt.

<p>Waarschuwingen waarschuwingsborden</p>	<p>Kaarten kunnen waarschuwinginformatie voor de bestuurder bevatten. Tik op deze toets om deze waarschuwingen in- en uit te schakelen en om de afstand tot het punt waarop u de waarschuwing wilt ontvangen, in te stellen. Deze kunnen afzonderlijk voor de verschillende waarschuwingtypen worden ingeschakeld.</p>
---	--



5.3.2 Snelmenu aanpassen

De inhoud van het snelmenu (pagina 22) kan volledig worden aangepast. Tik op de toets die u wilt wijzigen en selecteer de nieuwe functie uit de lijst.

De lijst met beschikbare functies en een beschrijving hiervan vindt u op pagina 22.



5.3.3 Verkeersinstellingen

De aanbevolen route tussen twee punten is niet altijd hetzelfde. Als er geschikte informatie beschikbaar is, wordt bij het berekenen van de route rekening gehouden met verkeersinformatie.

Toets	Beschrijving
 Verkeersontvanger	<p>Gebruik deze optie om de TMC-ontvanger in of uit te schakelen, die actuele verkeersinformatie kan ontvangen. De rest van onderstaande toetsen zijn allemaal gerelateerd aan de TMC-functie en zijn alleen beschikbaar als de ontvanger is ingeschakeld.</p>
 Omleiding	<p>Deze instelling bepaalt hoe Clarion Mobile Map de ontvangen actuele Verkeersinformatie gebruikt bij het berekenen van een route. Bij het berekenen van een nieuwe route of wanneer het nodig is om de route opnieuw te berekenen op basis van de ontvangen TMC-berichten zal Clarion Mobile Map, als dat zinvol is, de verkeerssituaties vermijden.</p> <p>U kunt ook de minimumvertraging instellen die een herberekening van de route in gang zet, en u kunt het programma de opdracht geven om elke herberekening eerst te laten bevestigen.</p>
 Gebeurtenistype	<p>Tik op deze toets om de lijst met type verkeerssituaties te openen, en een situatie te kiezen waarmee bij het berekenen van de route rekening moet worden gehouden.</p>

5.3.4 Route-instellingen

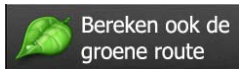

Deze instellingen bepalen hoe routes worden berekend.



Toets	Beschrijving
 Voertuig	U kunt het type voertuig instellen die u gaat gebruiken om de route te nemen. Gebaseerd op deze instelling, kunnen enkelen van de wegtypes uitgesloten worden van de route, of kunnen enkele beperkingen niet in rekening worden genomen bij de routeberekening. U kunt de parameters van het geselecteerde voertuigprofiel bewerken, of u kunt zelfs een nieuwe voertuigprofielen aanmaken als u op Meer tikt.
 Navigatiemodus	On-road-navigatie stelt met behulp van het wegennet op de kaart een routebeschrijving per afslag samen. Schakel over op off-road-navigatie om in een rechte lijn tussen bestemmingen te navigeren.
 Routeplanningsmethode	De routeberekening kan worden geoptimaliseerd voor verschillende situaties en voertuigtypen door de planningsmethode te wijzigen. Zie hieronder voor meer details.
 Bereken ook de groene route	Als de geselecteerde berekeningsmethode niet Groen is, kunt u bij het bevestigen van de route uw route vergelijken met het beste groene alternatief op het scherm. Als dit alternatief beter is dan de gekozen methode, kunt u snel overschakelen op de Groene modus.

Om er voor te zorgen dat uw route voldoet aan uw wensen, kunt u instellen welke wegtypes in uw routes wilt opnemen of, indien mogelijk, wilt uitsluiten.

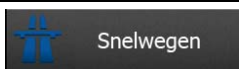
Een wegtype uitsluiten is een voorkeur. Dit betekent niet noodzakelijk een totaal verbod. Indien uw bestemming alleen kan worden bereikt door gebruik te maken van bepaalde uitgesloten wegtypes, worden die wel gebruikt, maar alleen als het niet anders kan. In dat geval verschijnt in het scherm Mijn route een waarschuwingspictogram en wordt de weg die niet met uw voorkeuren overeenkomt in een andere kleur op de kaart weergegeven.

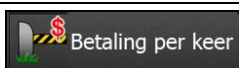



In de lijst met wegtypen kunt u het aantal trajecten en de totale lengte van het wegtype bekijken dat in de huidige route wordt gebruikt.

Toets	Beschrijving
 Snelwegen	Als u een langzame auto rijdt of een ander voertuig sleept, kan het nodig zijn snelwegen te vermijden.
 Periodebetaling	Wegen met verkeersheffing zijn wegen waarvoor u een pas of vignet moet kopen om hiervan gedurende langere tijd gebruik te mogen maken. U kunt deze afzonderlijk van de tolwegen in- en uitschakelen.
 Betaling per keer	Clarion Mobile Map neemt in de routes standaard tolwegen op (wegen waar u per keer een heffing moet betalen). Als u tolwegen uitschakelt, plant Clarion Mobile Map de beste tolvrije route.

 Veerboten	Clarion Mobile Map neemt standaard veerboten in een te plannen route op. Een kaart heeft echter niet altijd informatie beschikbaar over de vaartijden van tijdelijke veerboten. U moet op veerboten in de regel betalen.
 Onverharde wegen	Clarion Mobile Map sluit standaard onverharde wegen uit: onverharde wegen kunnen in een slechte toestand verkeren en u kunt op deze wegen ook de maximumsnelheid niet halen.

Voertuigprofielen:

Als u de eerste keer op  tikt, ziet u de lijst met standaardvoertuigprofielen. U hebt de volgende opties:

Toets	Beschrijving
	U kunt de parameters van het voertuigprofiel bewerken.
 Meer	Tik op deze toets om de onderstaande opties weer te geven.
 Profiel toevoegen	Tik op deze toets om uw eigen voertuigprofiel te maken.
 Alle profielen resetten	Tik op deze toets om alle voertuigprofielen te resetten naar de standaardwaarden.

Wanneer u een nieuw voertuigprofiel aanmaakt, kiest u eerst het voertuigtype. Daarna moet u de volgende parameters instellen (enkele hiervan bestaan mogelijk niet voor het geselecteerde voertuigtype). U kunt dezelfde parameters aanpassen wanneer u een bestaand profiel bewerkt.

Toets	Beschrijving
Naam	Tik op deze toets om het profiel een betekenisvolle naam te geven.
Brandstof stedelijk	Voer het gemiddelde brandstofverbruik van uw voertuig in, bij gebruik binnen de bebouwde kom. De eenheid voor het verbruik kan worden ingesteld onder Regionale instellingen.
Brandstof landelijk	Voer het gemiddelde brandstofverbruik van uw voertuig in, bij gebruik op snelwegen. De eenheid voor het verbruik kan worden ingesteld onder Regionale instellingen.
Motortype	Selecteer de motor en het type brandstof van uw voertuig. Dit helpt bij het inschatten van de CO ₂ -uitstoot.

Brandstofprijs	Voer de gemiddelde brandstofprijs in voor het berekenen van de reiskosten. De valuta kan worden ingesteld onder Regionale instellingen.
Max.snelh.	Stel de maximumsnelheid in die u met het voertuig rijdt.

Voertuig:

Wanneer u een nieuw voertuigprofiel aanmaakt, kiest u één van de onderstaande voertuigtypes. Naast ondergenoemde beperkingen kan bij het plannen van de route ook rekening worden gehouden met omstandigheden, afmetingen, gewicht en gevaarlijke ladingen.

-  **Auto**:
 - Met manoeuvre-beperkingen en richtingbeperkingen wordt ook rekening gehouden bij het plannen van een route.
 - Wegen worden alleen gebruikt wanneer deze toegankelijk zijn voor auto's.
 - Privéwegen en wegen voor bestemmingsverkeer worden alleen gebruikt wanneer dit onvermijdelijk is voor het bereiken van de bestemming.
 - Voetpaden worden uitgesloten van de routes.
-  **Nood**:
 - Alle manoeuvres zijn beschikbaar in kruisingen.
 - Met richtingbeperkingen wordt ook rekening gehouden wanneer er in de tegengestelde richting gereden moet worden met een lage snelheid.
 - Een privéweg wordt alleen gebruikt als de bestemming hieraan ligt.
 - Voetpaden worden uitgesloten van de routes.
-  **Bus**:
 - Met manoeuvre-beperkingen en richtingbeperkingen wordt ook rekening gehouden bij het plannen van een route.
 - Wegen worden alleen gebruikt wanneer deze toegankelijk zijn voor bussen.
 - Privéwegen, wegen voor bestemmingsverkeer en wandelpaden zijn uitgesloten van de routes.
-  **Taxi**:
 - Met manoeuvre-beperkingen en richtingbeperkingen wordt ook rekening gehouden bij het plannen van een route.
 - Wegen worden alleen gebruikt wanneer deze toegankelijk zijn voor taxi's.

- Privéwegen, wegen voor bestemmingsverkeer en wandelpaden zijn uitgesloten van de routes.



- Met manoeuvre-beperkingen en richtingbeperkingen wordt ook rekening gehouden bij het plannen van een route.
- Wegen worden alleen gebruikt wanneer deze toegankelijk zijn voor vrachtwagens.
- Privéwegen, wegen voor bestemmingsverkeer en wandelpaden zijn uitgesloten van de routes.
- U-bochten zijn uitgesloten van routes (het omkeren op gescheiden rijbanen wordt niet beschouwd als het nemen van een U-bocht).

Routeplanningsmethode soorten:

Toets	Beschrijving
Snel	Geeft een snelle route aan indien u op alle wegen kunt rijden met de geldende maximumsnelheid. Gewoonlijk de beste keuze voor snelle en normale auto's.
Kortste	Geeft een korte route om de reisafstand te minimaliseren. Dit kan praktisch zijn voor langzame voertuigen. Wanneer u een korte route zoekt, ongeacht de snelheid, dan is dit soort route doorgaans niet handig voor normale voertuigen.
Groen	Geeft een snelle maar brandstofzuinige route, gebaseerd op de gegevens voor het brandstofverbruik onder Route-instellingen (pagina 89). De berekeningen voor reiskosten en CO ₂ -uitstoot zijn slechts schattingen. Deze kunnen geen rekening houden met hoogteverschillen, bochten en verkeerssituaties.
Gemakkelijk	Resulteert in een route met minder afslagen en geen moeilijke manoeuvres. Met deze optie kunt u Clarion Mobile Map bijvoorbeeld laten kiezen voor de snelweg in plaats van hele reeksen secundaire wegen en straten.



- **Instellingen groene route**:
 - Brandstof stedelijk**: Voer het gemiddelde brandstofverbruik van uw voertuig in, bij gebruik binnen de bebouwde kom. De eenheid voor het verbruik kan worden ingesteld onder Regionale instellingen.
 - Brandstof landelijk**: Voer het gemiddelde brandstofverbruik van uw voertuig in, bij gebruik op snelwegen. De eenheid voor het verbruik kan worden ingesteld onder Regionale instellingen.

- c) **Motortype**: Selecteer de motor en het type brandstof van uw voertuig. Dit helpt bij het inschatten van de CO₂-uitstoot.

- d) **Brandstofprijs**: Voer de gemiddelde brandstofprijs in voor het berekenen van de reiskosten. De valuta kan worden ingesteld onder Regionale instellingen.

5.3.5 Gebruikersprofielen

Als er meer bestuurders zijn die Clarion Mobile Map voor de navigatie gebruiken, kunnen individuele instellingen worden opgeslagen in een gebruikersprofiel. Hernoem de profielen nadat u aan de rechterkant op de knop Bewerken hebt getikt, zodat alle gebruikers weten welk profiel zij moeten gebruiken, en er van profiel gewisseld kan worden door op de naam te tikken. Als u een nieuw profiel selecteert, wordt de toepassing opnieuw opgestart zodat de nieuwe instellingen van kracht zijn.





5.3.6 Kaartinstellingen

U kunt de weergave van het kaartscherm bijstellen. Wijzig de kaartweergave zodat deze tegemoet komt aan uw huidige behoeften, kies geschikte kleurenthema's uit de lijst voor gebruik tijdens dag en nacht, wijzig de rode pijl in een 3D-wagenmodel, kies of onderdruk de weergave van 3D-gebouwen, schakel de functie routelog in of uit, en beheer de zichtbaarheid van plaatsen (welke plaatsen er op de kaart worden getoond).

De kaart wordt altijd op het scherm getoond zodat u het effect kunt bekijken wanneer u een instelling wijzigt.







Toets	Beschrijving
 Modus weergeven 3D	Wissel de kaartweergavemodus van 3D-perspectief naar 2D-bovenaanzicht.
 Gezichtspunt Normaal	Pas de basisinstellingen voor zoomen en kantelen aan uw wensen aan. Er zijn drie niveaus beschikbaar.
 Automatisch overzicht AAN	Indien geselecteerd, zoomt de kaart uit om een overzicht van de omgeving te tonen als de volgende gebeurtenis op de route (manoeuvre) ver weg is. Als u deze gebeurtenis nadert zal de normale kaartweergave terugkeren.
 Kleuren AUTO	Wissel tussen de dag- en nachtkleurenschema's of laat de software enkele minuten voor zonsopgang, en enkele minuten na zonsondergang, automatisch van de ene naar de andere modus overschakelen.
 Dagkleurenschema	Selecteer het kleurenschema dat in dagmodus wordt gebruikt.
 Nachtkleurenschema	Selecteer het kleurenschema dat in nachtmodus wordt gebruikt.
 3D-voertuigenoverzicht	Vervang de standaard positiemarkering door een van de 3D-wagenmodellen. U kunt aparte pictogrammen kiezen voor de verschillende wagentypes die voor het berekenen van de route zijn gekozen. Er kunnen aparte pictogrammen worden gebruikt voor auto's, voetgangers en overige voertuigen.
 Oriëntatiepunten AAN	3D-oriëntatiepunten, 3D-weergave of blok-weergave van opvallende of algemeen bekende objecten, tonen of onderdrukken.
 Gebouwen AAN	3D-weergave of blok-weergave van de bebouwing van een plaats, die de grootte en plaats van de gebouwen op de kaart omvat, tonen of onderdrukken.
 3D-terrein AAN	3D-weergave van de omgeving tonen of onderdrukken.
 Routelogs AAN	Het opslaan van routelogs in of uitschakelen, d.w.z. de opeenvolging van locaties waar uw reizen langs gaan.

 <p>Markeringen plaatsen</p>	<p>Selecteer welke plaatsen op de kaart getoond moeten worden tijdens het navigeren. De aanwezigheid van te veel plaatsen maakt de kaart onoverzichtelijk, het is daarom een goed idee om er zo min mogelijk op de kaart te tonen. Voor de zichtbaarheid van plaatsen kunt u daarom zichtbaarheidssets opslaan. U hebt de volgende mogelijkheden:</p> <ul style="list-style-type: none"> • Tik op het selectievakje om de plaatscategorie te tonen of te verbergen. • Tik op de naam van de plaatscategorie om de lijst met subcategorieën te openen. • Tik op  om de huidige zichtbaarheidsset op te slaan of een eerder opgeslagen set te laden. Hier kunt u ook terugkeren naar de standaard zichtbaarheidsinstellingen.
---	---

5.3.7 Instellingen voor visuele begeleiding

Stel in hoe de software u helpt bij het navigeren via verschillende route-gerelateerde gegevens op het kaartscherm.

 <p>Gegevensvelden</p>	<p>De gegevensvelden in de hoek van het kaartscherm kunnen worden aangepast. Tik op deze toets en selecteer de waarden die u wilt zien. De waarden kunnen verschillen wanneer u langs een specifieke route navigeert, of wanneer u alleen maar rondrijdt zonder opgegeven bestemming. U kunt algemene ritgegevens selecteren, zoals uw huidige snelheid of hoogte, of routegegevens die betrekking hebben op uw eindbestemming, of het volgende tussenpunt op uw route.</p>
 <p>Snelwegdiensten aanbieden</p>	<p>Wellicht wilt u naar een tankstation of een restaurant gaan tijdens uw reis. Deze functie toont een nieuwe toets op de kaart als u op een snelweg rijdt. Tik op deze toets om een deelscherm te openen met informatie over de volgende afritten of snelwegdiensten. Tik op een willekeurige hiervan om deze informatie op de kaart te tonen, en voeg het zo nodig als tussenpunt toe.</p>
 <p>Type faciliteiten</p>	<p>Selecteer de servicetypen aan afritten die u wilt weergeven. Maak een keuze uit de POI-categorieën.</p>
 <p>Wegwijzer</p>	<p>Wanneer er geschikte informatie beschikbaar is, wordt er boven aan de kaart rijstrookinformatie getoond die identiek is aan de daadwerkelijke verkeerborden boven de weg. U kunt deze functie in- en uitschakelen.</p>
 <p>Knooppuntweergave</p>	<p>Als u een afrit of een complex kruispunt nadert en er is hierover informatie beschikbaar, dan zal de kaart worden vervangen door een 3D-weergave van het knooppunt. U kunt deze functie inschakelen, of de kaart laten weergeven voor de volledige route.</p>
 <p>Tunnelweergave</p>	<p>Wanneer u een tunnel binnenrijdt, kan de weergave van wegen en gebouwen storend zijn. Deze functie toont een algemene afbeelding van een tunnel in plaats van de kaart. Een bovenaanzicht van de tunnel en de resterende afstand worden eveneens getoond.</p>

 Voortgangsbalk route	<p>U kunt de voortgangsbalk van de route inschakelen om uw route als rechte lijn weer te geven aan de linkerkant van de kaart. De rode pijl vertegenwoordigt uw huidige positie en beweegt omhoog tijdens het rijden. Tussenspunten en verkeerssituaties worden ook op de lijn getoond.</p>
 Omweg aanbieden bij files op snelweg	<p>Als u op de snelweg langzamer gaat rijden, is de mogelijkheid aanwezig dat u in een file rijdt. Clarion Mobile Map biedt u dan een alternatieve route vanaf de volgende afslag. Het bericht geeft de afstand aan tot de afslag, het afstandsverschil en de geschatte reistijd vergeleken met de oorspronkelijke route. U kunt uit één van de volgende opties kiezen:</p> <ul style="list-style-type: none"> • Tik op Negeren of negeer het bericht gewoon als u op de oorspronkelijke route wilt blijven rijden. • Tik op Bekijken om het oorspronkelijke routeoverzicht en de alternatieve route te bekijken, zodat u een keuze kunt maken. U kunt de alternatieve route die wordt aangeboden accepteren, of op het te vermijden snelwegsegment inzoomen, voordat u een keuze maakt. • Sla de aangeboden nieuwe richting in en de route wordt automatisch opnieuw berekend.
 Actuele alternatieve route aanbieden	<p>Op dezelfde wijze kunnen alternatieve routes worden aangeboden wanneer u op normale wegen rijdt. Clarion Mobile Map selecteert een andere afslag op de aankomende kruising en biedt u een andere route voor het volgende traject van de route.</p> <p>De mogelijkheden zijn hetzelfde als hierboven, maar u kunt de aangeboden alternatieve route niet wijzigen.</p>
 Parkeerplaats bestemming aanbieden	<p>In stedelijk gebied kan het soms moeilijk zijn om bij de bestemming te parkeren. Wanneer u de bestemming nadert, kan Clarion Mobile Map categorieën van parkeerplaatsen nabij uw bestemming aanbieden. Tik op de "P"-knop om een vlakke kaart van de bestemming en de aangeboden parkeerplaatsen te openen. Selecteer er één en wijzig de route overeenkomstig.</p>
 Aanwijzingen aanbieden bij omweg	<p>Als u van de aanbevolen route afwijkt en de snelweg plotseling verlaat, biedt de toepassing verschillende alternatieven nabij de afslag, zoals tankstations of restaurants. Als er trajecten op de oorspronkelijke route liggen, die vermeden moeten worden (zoals een tunnel, een tolweg of een veerboot), treft u deze aan in de lijst, voor het geval u ze met behulp van Clarion Mobile Map wilt vermijden.</p>

5.3.8 Weergave-instellingen

Instellingen die te maken hebben met de weergave omvatten menu-animaties, verschillende thema's voor gebruik tijdens dag of nacht, en de helderheid van het display.

 Menu-animatie	<p>Als animatie is ingeschakeld, worden de toetsen van de schermen Menu en Toetsenbord met animatie weergegeven. Schermovergangen worden ook met animatie weergegeven.</p>
---	--

5.3.9 Regionale instellingen

Hier kunt u de taal voor uw programma, de maateenheden, datum en tijd en het weergaveformaat ervan, alsmede de tijdzone instellen.

Toets	Beschrijving
Programmataal	Deze toets geeft de ingestelde geschreven taal van de gebruikersinterface weer. Als u de toets aantikt, kunt u kiezen uit een lijst met beschikbare talen. Als u deze instelling wijzigt, zal het programma opnieuw opstarten; u wordt gevraagd om dit te bevestigen.
Eenheden en weergaven	U kunt de afstandseenheden instellen die door het programma worden gebruikt. Clarion Mobile Map ondersteunt mogelijk niet alle genoemde eenheden in bepaalde talen van de begeleidingsstem. Kies uit de 12- en 24-uurs weergave van de tijd en de verschillende internationale datumformaten. U kunt ook andere land-specifieke eenheden instellen om verschillende waarden in het programma weer te geven.
Tijdzone	Standaard wordt de tijdzone ontleent aan de kaartinformatie en aangepast aan uw actuele locatie. Hier kunt u de tijdzone en de zomertijd handmatig instellen.

5.3.10 Instellingen ritmonitor

Ritlogs bevatten nuttige informatie over uw ritten. Ritlogs kunnen handmatig worden opgeslagen zodra u uw bestemming bereikt, of u kunt hier de functie voor automatisch opslaan inschakelen. U kunt deze logs openen in de Ritmonitor. De Ritmonitor treft u aan onder het menu Meer.

Automatisch opslaan inschakelen	De Ritmonitor kan de statistische gegevens van uw ritten registreren. Als u deze logbestanden later wilt inzien, kunt u ervoor zorgen dat het programma deze automatisch opslaat.
Afmeting rit database	Dit is geen toets. Deze lijn toont de actuele omvang van de rittendatabase; het totaal van alle opgeslagen rit- en routelogs.
Routelog opslaan	Routelogs, de opeenvolging van posities die door de GPS-ontvanger worden doorgegeven, kunnen samen met de ritlogs worden opgeslagen. Deze kunnen later op de kaart worden getoond. U kunt het programma zo instellen dat de routelog wordt opgeslagen zodra er een rit wordt opgeslagen.

6 Verklarende Woordenlijst

2D/3D GPS-ontvangst

De GPS-ontvanger berekent de (uw) positie aan de hand van satellietsignalen en heeft ten minste signalen van vier satellieten nodig om uw positie driedimensionaal (d.w.z. inclusief de hoogte) te berekenen. Omdat de satellieten in beweging zijn en de signalen door objecten kunnen worden tegengehouden, is het mogelijk dat uw GPS-ontvanger niet altijd vier signalen ontvangt. Wanneer drie satellieten beschikbaar zijn, kan de ontvanger wel de horizontale GPS-positie berekenen, maar de nauwkeurigheid is dan lager en het GPS-apparaat geeft u dan niet de hoogtegegevens: u ontvangt alleen de 2D-gegevens.

Actieve route

De route die u op het moment volgt. Het maakt niet uit wanneer de bestemming is ingesteld; de route blijft actief totdat u het wist; u uw bestemming heeft bereikt, of de Clarion Mobile Map uitzet. Zie ook Route.

Centrum

Het centrum van een stad of plaats is niet het geometrische centrum, maar een willekeurig punt dat de makers van de kaart hebben gekozen. In kleinere en middelgrote plaatsen is het meestal het belangrijkste kruispunt; in grotere steden is het één van de belangrijke kruispunten.

Kleurenthema

Clarion Mobile Map wordt geleverd met verschillende kleurenschema's voor gebruik van de kaart en menuschermen overdag of 's nachts. De thema's zijn grafische instellingen en kunnen in 2D- en 3D-modus verschillende kleuren hebben voor straten, bebouwing of oppervlaktewater, en geven kleurvarianten en schaduwen in 3D-modus anders weer.

Eén daglicht- en één nachtschema voor de kaart en de menu's zijn altijd geselecteerd. Clarion Mobile Map gebruikt deze voor het omschakelen van dag naar nacht en omgekeerd.

GPS-nauwkeurigheid

Verschiedende factoren kunnen een afwijking veroorzaken tussen uw werkelijke positie en de positie die het GPS-apparaat aangeeft. Bijvoorbeeld signaalvertragingen in de ionosfeer of reflecterende objecten in de omgeving van het GPS-apparaat hebben een verschillende en wisselende invloed op de nauwkeurigheid waarmee het GPS-apparaat uw positie kan berekenen.

Kaart

Clarion Mobile Map werkt met digitale kaarten, die niet simpelweg gedigitaliseerde versies van gewone papieren kaarten zijn. Net als op papieren wegenkaarten ziet u op digitale kaarten in de 2D-modus de straten en wegen en worden de hoogteverschillen in kleur weergegeven.

In de 3D-modus kunt u de hoogteverschillen zien, zoals bergen en dalen, verhoogde en verlaagde wegen, alsmede in bepaalde plaatsen oriëntatiepunten en gebouwen in 3D.

U kunt digitale kaarten interactief gebruiken: U kunt inzoomen en uitzoomen (de schaal vergroten of verkleinen), u kunt de kaarten omhoog kantelen en omlaag, en linksom of rechtsom draaien. Bij GPS-navigatie is een route plannen met digitale kaarten een stuk eenvoudiger.

Kaartoriëntatie Noorden boven

In de weergavemodus Noorden boven is het noorden altijd de bovenkant van de kaart. Dit is bijvoorbeeld de oriëntatie binnen de functie Op kaart zoeken.

Verkeerscamera's

Speciale camera's voor snelheidsregistratie, rijden door rood licht of over de busbaan. Er zijn verschillende informatiebronnen beschikbaar. U kunt Clarion Mobile Map zo configureren dat u gewaarschuwd wordt bij het naderen van deze camera's.

Het detecteren van de locatie van verkeerscamera's is in bepaalde landen verboden. Het is de volledige verantwoordelijkheid van de bestuurder om te controleren of deze functie tijdens de route kan worden gebruikt.

De software is in staat om meer dan alleen camera's te tonen en hiervoor te waarschuwen. Er zijn diverse andere waarschuwingsfuncties beschikbaar; bijvoorbeeld voor het naderen van een schoolzone of een spoorwegovergang.

Route

Een opeenvolging van routegebeurtenissen, d.w.z. manoeuvres (bijvoorbeeld bochten en rotondes), die tegenkomt op weg naar de bestemming. De route bevat één vertrekpunt en één of meer bestemmingen. Het vertrekpunt is standaard de huidige (of laatste bekende) positie. Als u een toekomstige route wilt bekijken, kan het startpunt worden vervangen door een ander opgegeven punt.

Kaartoriëntatie Rijrichting boven

In de modus Rijrichting boven wordt de kaart zo gedraaid dat de rijrichting altijd naar boven wijst. Dit is de standaardweergave in de 3D-kaartweergavemodus.

Voertuigaanduiding

De Huidige positie wordt standaard aangeduid door een rode pijl op de kaart. De richting van de rode pijl geeft uw actuele rijrichting aan. Deze positiemarkering kan worden vervangen door 3D-voertuigsymbolen. U kunt zelfs verschillende voertuigaanduidingen opgeven voor verschillende type routes (afhankelijk van welk voertuigtype geselecteerd wordt voor de routeberekening).

7 Gebruikersovereenkomst

1 Partijen in deze overeenkomst

1.1 Deze overeenkomst is aangegaan door en tussen NNG Software Developing en Commercial Ltd. (geregistreerde vestiging: 23 Bérc utca, H-1016 Boedapest, Hongarije; bedrijfsregistratienr.: 01-09-891838) als Licentiegever (hierna genoemd Licentiegever) en u als gebruiker (hierna genoemd Gebruiker; de Gebruiker en de Licentiegever worden hierna genoemd Contractanten) met betrekking tot het gebruik van de in deze overeenkomst omschreven producten, waaronder softwareproducten, databases en inhoud.

2 Totstandkoming van de overeenkomst

2.1 Partijen erkennen hiermede dat deze overeenkomst tot stand komt door uitdrukkelijke handelingen van de partijen, zulks zonder dat de overeenkomst ondertekening behoeft.

2.2 Gebruiker erkent hiermede dat, na wettige aanschaf (online aanschaf bij geautoriseerde verkoper of al geïnstalleerd op aangeschaft Apparaat) van het Softwareproduct waarop deze Overeenkomst betrekking heeft (artikel 4), elke wijze van gebruik, installatie op een computer of andere hardware (mobiele telefoon, multifunctional, persoonlijk navigatiesysteem, autonavigatie of multifunctioneel hoofdapparaat, etc.) (hierna genoemd "Apparaat") of het monteren van een dergelijk Apparaat in een voertuig, het aanklikken van de knop "Accepteren" die door de software tijdens de installatie of het gebruik (hierna genoemd "Gebruik") wordt weergegeven, zal betekenen dat de Gebruiker de voorwaarden in deze overeenkomst aanvaardt als wettig bindend. Als tijdstip van het tot stand komen van de overeenkomst wordt het tijdstip van de eerste uitgevoerde gebruikshandeling beschouwd (begin van het gebruik).

2.3 Deze Overeenkomst verleent geen enkele toestemming voor het Gebruik van het Softwareproduct door degenen die het Softwareproduct onrechtmatig verkregen hebben of het op onrechtmatige wijze geïnstalleerd hebben op een Apparaat of in een voertuig.

2.4 Gebruikers die werken voor de regering van de VS. Als u het Softwareproduct verkrijgt via of namens de overheid van de Verenigde Staten of enig andere rechtspersoon die streeft naar of gebruik maakt van rechten die vergelijkbaar met de rechten die opgeëist worden door de overheid van de Verenigde Staten, wordt u erop attent gemaakt dat het Softwareproduct en de databases, inhoud en diensten handelsartikelen zijn zoals gedefinieerd onder de C.F.R ("FAR, Federal Acquisition Regulation") 2.101 en dat deze Overeenkomst op alle gebruik van het Softwareproduct van toepassing is.

3 Toepasbare wetten en regelgeving

3.1 Op alle aangelegenheden die betrekking hebben op deze overeenkomst is het recht van de republiek Hongarije van toepassing, in het bijzonder wet IV van 1959 van het Burgerlijk Wetboek (Bw.) en wet LXXVI van 1999 op auteursrechten ("de Auteurswet"). Toepassing van het Verdrag van de Verenigde Naties inzake de internationale goederenhandel op deze Gebruikersovereenkomst wordt hierbij uitgesloten.

3.2 Betrokken partijen komen overeen dat uitsluitend het Gerechtshof van de republiek Hongarije bevoegd zal zijn om uitspraak te doen in alle voortkomende geschillen met betrekking tot deze overeenkomst.

3.3 De originele versie van deze overeenkomst is de versie in de Hongaarse taal. Van deze overeenkomst zijn tevens versies in andere talen opgemaakt. In geval van geschillen prevaleert de Hongaarse versie.

4 Onderwerp van de overeenkomst en beëindiging

4.1 Onderwerp van deze overeenkomst vormt het navigatiesoftwareproduct (hierna het "Softwareproduct" genoemd) van Licentiegever.

4.2 Het Softwareproduct omvat het computerprogramma, de volledige documentatie ervan, het bijbehorende kaartgegevensbestand en alle door derden geleverde inhoud en diensten die toegankelijk zijn via het Softwareproduct (hierna tezamen genoemd de "Database").

4.3 Als onderdeel van het Softwareproduct worden beschouwd de weergave, opslag en codering in ongeacht welke vorm, inclusief de weergave of opslag in gedrukte, elektronische of grafische vorm, resp. van de object- en de broncode, alsmede alle andere, tevoren niet vast te stellen vormen van weergave, opslag, codering of gegevensdragers.

4.4 Verder vormen reparaties, aanvullingen, updates of nieuwere versies van het Softwareproduct of de Databases waarvan na het tot stand komen van deze Overeenkomst door Gebruiker gebruik wordt gemaakt, onderdeel van het Softwareproduct en zullen worden gebruikt in overeenstemming met deze Overeenkomst.

4.5. Uw rechten die uit deze Overeenkomst volgen, worden onmiddellijk beëindigd, zonder voorafgaande kennisgeving door Licentieggever, bij wezenlijke schending hiervan of bij activiteiten die afbreuk doen aan Licentieggever en/of de rechten van Licentieggever met betrekking tot het Softwareproduct. Licentieggever kan deze Overeenkomst beëindigen wanneer een Softwareproduct onderworpen wordt, of naar mening van Licentieggever, onderworpen lijkt te worden aan een schending van het intellectuele eigendom of een schending van het handelsgeheim. Wanneer deze Overeenkomst wordt beëindigd, dient u het gebruik van het Softwareproduct en alle onderdelen ervan te staken, het te vernietigen en dit, indien hiertoe verzocht, schriftelijk aan Licentieggever te bevestigen.

5 Rechten onder auteursrecht

5.1 Tenzij anders voorzien bij wet of door contractuele bepalingen is de Licentieggever de exclusieve rechthebbende op de materiële auteursrechten met betrekking tot het Softwareproduct.

5.2 De auteursrechten hebben zowel betrekking op het volledige Softwareproduct als op de afzonderlijke delen ervan.

5.3 De rechthebbende(n) op de auteursrechten van de Database of bepaalde werken die beschermd worden door intellectuele eigendomsrechten, die onderdeel vormen van het Softwareproduct, is/zijn de Licentieggever of natuurlijke of rechtspersonen van bepaalde databases (hierna genoemd "Database-eigenaar"). Sommige Database-eigenaren zijn te vinden onder "Info" of een vergelijkbaar menupunt van het Softwareproduct. Licentieggever verklaart hierbij, dat hij namens de Database-eigenaren bevoegd is tot het gebruik en de weergave van de Database, alsmede tot het conform de bepalingen van deze Overeenkomst in gebruik geven ervan.

5.4 Conform deze Overeenkomst blijft de Licentieggever de rechthebbende van alle rechten met betrekking tot het Softwareproduct, met uitzondering van die rechten waarop de Gebruiker bij wet of op grond van deze Overeenkomst aanspraak kan maken.

6 Rechten van de Gebruiker

6.1 Standaard heeft Gebruiker het recht om het Softwareproduct te installeren op één Apparaat met één ingebouwde GPS-sensor, en hierop één exemplaar van het Softwareproduct of een voorgeïnstalleerde kopie van het Softwareproduct te laten draaien en te gebruiken. Het Softwareproduct en de Database dienen alleen voor persoonlijk of intern zakelijk gebruik door de Gebruiker.

6.2 De Gebruiker heeft het recht om één reservekopie van het Softwareproduct te maken. Indien echter het Softwareproduct na installatie ook zonder de oorspronkelijke gegevensdrager functioneert, dan geldt de versie op de oorspronkelijke gegevensdrager als reservekopie. In alle andere gevallen is de Gebruiker alleen gerechtigd tot gebruik van de reservekopie indien de oorspronkelijke gegevensdrager van het Softwareproduct aantoonbaar en onmiskenbaar ongeschikt geworden is voor zijn rechtmatige en bedoelde gebruik.

6.3 In het geval dat het Softwareproduct al geïnstalleerd is op of op andere wijze meekomt met de licentie van het Apparaat of online hiervoor aangeschaft is door de Gebruiker en geïnstalleerd is voor een bepaald Apparaat, is het Softwareproduct gebonden aan het Apparaat en mag het niet worden gescheiden van, overgedragen naar of gebruikt met een ander Apparaat of verkocht aan een andere Gebruiker zonder het Apparaat zelf te verkopen.

6.4 De Database, inhoud of aan Gebruiker verleende diensten mogen alleen gebruikt worden samen met de kopie van de Gebruiker van het Softwareproduct en mogen niet gescheiden of met een andere kopie van het Softwareproduct gebruikt worden.

7 Gebruiksbeperkingen

7.1 De Gebruiker is niet gerechtigd tot

7.1.1 vermenigvuldigen van het Softwareproduct (kopiëren ervan) behalve in de mate toegestaan door deze Overeenkomst of geldende wetten;

7.1.2 wederverkopen, een sublicentie verlenen of gebruik voor commerciële doeleinden, verhuren, in bruikleen geven of overdragen ervan aan derden om wat voor reden dan ook zonder het Apparaat over te dragen waarop het als eerste rechtmatig geïnstalleerd is (zie artikel 6.3);

7.1.3 vertalen van het Softwareproduct (inclusief het vertalen (compileren) naar een andere programmeertaal);

7.1.4 herleiden, demonteren of nabouwen van het Softwareproduct;

7.1.5 de beveiliging van het Softwareproduct te omzeilen of deze beveiliging langs technologische weg of anderszins te wijzigen, blokkeren of ondervangen;

7.1.6 wijzigen, aanvullen, bewerken of opsplitsen van het Softwareproduct (geheel of gedeeltelijk), noch om dit samen te voegen met, te verwerken in of interactief te laten samenwerken met andere apparaten;

7.1.7 het gebruik van gegevens uit de Database van het Softwareproduct anders dan voor het gebruik van het softwareprogramma, herleiden van de Database, het zelfstandig gebruiken van de gehele of gedeeltelijke Database, de Database te wijzigen, aan te vullen, te bewerken of op te splitsen, noch om deze samen te voegen met, te verwerken in, of interactief te laten samenwerken met andere producten.

7.2 De Gebruiker mag van de via het Softwareproduct beschikbare en door derden beschikbaar gestelde Databases, inhoud en diensten, alsmede van door diensten van derden beschikbaar komende gegevens (met inbegrip van, doch niet beperkt tot gegevens die worden ontvangen via de RDS TMC- of online verkeersinformatiediensten) uitsluitend gebruik maken voor persoonlijke doeleinden en voor eigen risico. Het is strikt verboden om dergelijke gegevens of inhoud op te slaan, over te dragen of te verspreiden, of deze geheel of gedeeltelijk in enige vorm of uitvoering algemeen toegankelijk te maken dan wel uit het product te downloaden.

7.3 De Gebruiker is niet gerechtigd tot het verwijderen, wijzigen of verduisteren van auteursrechten, vermelding van handelsmerken of beperkende opschriften vervat in het Softwareproduct, de Database, inhoud of diensten.

8 Uitsluiting garantie, beperking aansprakelijkheid

8.1 De Licentiegever brengt hiermede de Gebruiker op de hoogte van het feit dat, ofschoon bij de productie van het Softwareproduct de grootste zorgvuldigheid in acht is genomen, gezien de aard van het Softwareproduct en de technische beperkingen, de Licentiegever geen garantie kan geven dat het Softwareproduct geheel vrij van fouten is en dat hij zich niet gebonden acht door enige contractuele verplichting in het kader waarvan het door de Gebruiker verworven Softwareproduct geheel vrij van fouten zou zijn.

8.2 DE SOFTWAREPRODUCTEN, DATABASES, INHOUD EN DIENSTEN MET EEN LICENTIE WORDEN AANGEBODEN OP BASIS VAN "HOE ZE ZIJN" EN "INCLUSIEF ALLE GEBREKEN" (WAARONDER GEEN GARANTIE OP REPARATIE VAN GEBREKEN). DE LICENTIEGEVER, DE DATABASE-EIGENAREN EN DERDEN DIE ALS LEVERANCIERS OPTREDEN, WIJZEN UITDRUKKELIJK ELKE GARANTIE AF, EXPLICIET OF IMPLICIET, INCLUSIEF MAAR NIET BEPERKT TOT, DE IMPLICIETE GARANTIES OP NIET-INBREUK, VERHANDELBAARHEID, TOEREIKENDE KWALITEIT, NAUWKEURIGHEID, BENAMING EN GESCHIKTHEID VOOR EEN BEPAALD DOEL. GEEN MONDELING OF SCHRIFTELIJK ADVIES OF INFORMATIE AANGEBODEN DOOR DE LICENTIEGEVER OF EEN VAN ZIJN VERTEGENWOORDIGERS, DATABASE-EIGENAREN, MEDEWERKERS OF DERDEN DIE ALS LEVERANCIER OPTREDEN, KAN EEN GARANTIE IN HET

LEVEN ROEPEN, EN GEBRUIKER IS NIET GERECHTIGD TOT HET VERTROUWEN OP DERGELIJK ADVIES OF INFORMATIE. DEZE GARANTIEAFWIJZING VORMT EEN ESSENTIËLE VOORWAARDE VAN DE OVEREENKOMST.

Licentiegever garandeert niet dat het Softwareproduct, de Database, inhoud of diensten goed zal werken in combinatie met enig ander systeem, Apparaat of product (bijv. software of hardware).

8.3 De Licentiegever aanvaardt geen verantwoordelijkheid voor schade die het gevolg is van een fout van het Softwareproduct (hierbij inbegrepen fouten in het computerprogramma, de documentatie of de Database).

8.4 Licentiegever aanvaardt geen verantwoordelijkheid voor schade die voortvloeit uit het feit dat het Softwareproduct niet geschikt is voor een bepaald doel, noch uit storingen of onverenigbaarheid van het Softwareproduct met een ander systeem, apparaat of product (bijv. software of hardware).

8.5 LICENTIEGEVER NOCH ZIJN LEVERANCIERS ZULLEN JEGENS GEBRUIKER AANSPRAKELIJK ZIJN VOOR ENIGE INCIDENTELE, GEVOLG-, BIJZONDERE, INDIRECTE OF MORELE SCHADE DIE VOORTVLOEIT UIT DEZE OVEREENKOMST, INCLUSIEF WINSTDERIVING OF DEKKINGSKOSTEN, VERLIES VAN GEBRUIK, BEDRIJFSONDERBREKING EN DERGELIJKE, ONGEACHT OF DE CONTRACTANT VOOR DERGELIJKE SCHADE GEWAARSCHUWD WAS.

NIETTEGENSTAANDE ALLES WAT IN DEZE OVEREENKOMST TOT EEN ANDERE CONCLUSIE ZOU STREKKEN, ZULLEN DERDEN DIE ALS LEVERANCIER OPTREDEN (BIJV. DATABASE-EIGENAREN, KAARTLEVERANCIERS) OF VERTEGENWOORDIGERS VAN DE LICENTIEGEVER JEGENS DE GEBRUIKER, NIET GELDELIJK AANSPRAKELIJK ZIJN OM ENIGE REDEN (ONGEACHT DE VORM VAN HANDELEN) VALLEND ONDER OF MET BETREKKING TOT DEZE OVEREENKOMST.

8.6 De Licentiegever wijst bovendien de Gebruiker op het feit dat bij het gebruik van welke aard dan ook van het Softwareproduct in enig voertuig, het in acht nemen van de verkeersvoorschriften en -regels (met name het opvolgen van de verplichte en/of redelijke en passende veiligheidsmaatregelen, alsmede correct en zorgvuldig handelen bij het gebruik van het Softwareproduct) uitsluitend de verantwoordelijkheid van de Gebruiker is. De Licentiegever aanvaardt geen verantwoordelijkheid en/of aansprakelijkheid voor schade die voortvloeit uit het gebruik van het Softwareproduct in een motorvoertuig.

8.7 Door het aangaan van deze Overeenkomst neemt de Gebruiker uitdrukkelijk nota van het vermelde in het bovenstaand artikel 8.

9 Sancties

9.1 De Licentiegever stelt de Gebruiker op de hoogte van het feit dat, indien de Licentiegever op grond van de Auteurswet meent dat zijn rechten geschonden zijn, de Licentiegever

9.1.1 mag proberen juridische erkenning van deze schending te vinden;

9.1.2 de beëindiging van de schending van zijn rechten kan eisen, alsmede een verbod zulks voort te zetten;

9.1.3 adequate genoegdoening kan eisen (ook in de vorm van publicatie op kosten van de overtreder);

9.1.4 terugbetaling van de door de schending van zijn rechten behaalde inkomsten kan eisen;

9.1.5 onmiddellijke beëindiging kan eisen van de onrechtmatige daad, het herstel kan eisen van de situatie voorafgaande aan het schenden van het recht, zulks op kosten van de schender, en de vernietiging kan eisen van de middelen en materialen die gebruikt zijn voor de schending alsmede de vervaardiging van de daardoor ontstane producten;

9.1.6 een eis tot schadevergoeding kan indienen.

9.2 De Licentiegever stelt de Gebruiker verder op de hoogte van het feit, dat krachtens wet IV van 1978 van het Hongaarse Wetboek van Strafrecht schending van het auteursrecht of hiermee verbonden andere rechten een misdrijf is dat kan worden bestraft met een vrijheidsstraf tot twee jaar, in bepaalde gevallen met een vrijheidsstraf tot acht jaar.

9.3 Door derden aangeboden inhoud en diensten. De Licentieggever sluit hierbij elke eigen aansprakelijkheid uit voor de Database in het Softwareproduct alsmede voor alle inhoud of diensten die zijn/worden aangeboden door derden en beschikbaar komen door gebruik van de Database. De Licentieggever geeft geen garantie aangaande de kwaliteit, geschiktheid, nauwkeurigheid of bruikbaarheid voor bepaalde doeleinden, of gebiedsdekking van de Database, de inhoud, het product of de dienst of beschikbaarheid van de Database, de inhoud, het product of de diensten en wijst met name elke aansprakelijkheid af voor onderbreking dan wel opschorting van de dienstverlening, alsmede voor elke schade die mocht ontstaan in verband met de dienstverlening of door algehele annulering van de dienstverlening. Gebruiker erkent hierbij dat de kaartgegevens in de databases geografische gegevens en andere gegevens bevatten.

De Gebruiker erkent hierbij dat (i) onnauwkeurige of onvolledige informatie vanwege het verstrijken van tijd, veranderde omstandigheden, gebruikte bronnen en de aard van het verzamelen van veelomvattende geografische gegevens, elk kan leiden tot onjuiste resultaten; en (ii) dat de door derden aangeboden Database, inhoud en diensten alleen gebruikt mogen worden voor risico van de Gebruiker en voor persoonlijke of intern zakelijke belangen van de Gebruiker. Gebruiker erkent dat de Databases, inhoud en diensten tot de vertrouwelijke informatie van Database-eigenaren behoren en publicatie van de Databases aan derden verboden is.

GEBRUIK VAN DE GELIJKTIJDIGE ROUTEBEGELEIDING VAN HET SOFTWAREPRODUCT GESCHIEDT GEHEEL VOOR RISICO VAN DE GEBRUIKER AANGEZIEN LOCATIEGEGEVENS ONNAUWKEURIG KUNNEN ZIJN.

9.4 Door Licentieggever of een vertegenwoordiger van Licentieggever aangeboden inhoud en diensten. Voor bepaalde Softwareproducten kan de Licentieggever of een contractpartner de Gebruiker diverse producten en diensten aanbieden op www.naviextras.com. Gebruiker mag van deze diensten alleen gebruik maken, wanneer hij/zij de daarop betrekking hebbende gebruikersovereenkomst(en) op www.naviextras.com heeft gelezen en begrepen. Gebruiker is ertoe verplicht, van de diensten gebruik te maken in overeenstemming met de daarop betrekking hebbende voorwaarden.

9.5 Voor aanschaf en verwerving van de activeringslicentie voor het gebruik van bepaalde functies, Databases, inhoud of diensten kan een internetverbinding nodig zijn indien er de Licentieggever geen andere verwervingsmethode aanbiedt.

10 Anonieme verzameling van gegevens

10.1 Gebruiker erkent hierbij dat via het Softwareproduct gegevens kunnen worden verzameld, verstuurd aan Licentieggever of derden en in sommige gevallen opgeslagen met betrekking tot het gebruik van het product door Gebruiker (b.v. bewegingen/routegegevens, gebruikerinteracties). De functies voor het opslaan van deze gegevens kunnen door Gebruiker op elk gewenst moment worden in- of uitgeschakeld. De verzamelde gegevens zijn altijd anoniem, op geen enkele manier gekoppeld aan persoonlijke gegevens van Gebruiker of aan de persoon van Gebruiker.

10.2 De verzamelde gegevens kunnen worden geüpload naar de Database van Licentieggever of periodiek of gelijktijdig verstuurd worden naar derden die als partner optreden met uitsluitend tot doel de functies en diensten van het Softwareproduct en de Databases te verbeteren. Het uploaden geschiedt door middel van speciale software van Licentieggever of via het navigatieapparaat van de Gebruiker. Het uploaden kan door Gebruiker in- of uitgeschakeld worden. Nadat de gegevens zijn geüpload, worden de verzamelde gegevens gewist uit het opslagmedium van het Softwareproduct.

10.3 De verzamelde gegevens worden anoniem verstuurd, opgeslagen en behandeld en zullen door Licentieggever of door Derden op geen enkele wijze in verband worden gebracht met Gebruiker.

10.4 Licentieggever stelt Gebruiker op de hoogte van het feit dat indien het toegang krijgt tot het internet via een mobiele gegevensdienst vanuit het buitenland of op andere wijze door roaming van een ander mobiel netwerk, het verzenden van dergelijke gegevens tot speciale kosten voor roaming kan leiden. Ten einde dergelijke kosten te voorkomen is de Gebruiker ervoor verantwoordelijk de mobiele gegevensdiensten tijdens de roaming uit te schakelen of de gegevensverzamel functies van het Softwareproduct uit te schakelen.

11 Voorwaarden voor hulp van online inhoudsdienst

11.1 Voor online inhoudsdiensten gelden ook de volgende voorwaarden voor hulp. Database-inhoud (bijv. weers- en verkeersinformatie en plaatsgebonden informatie) kan door Licentiegever aan het Apparaat van Gebruiker doorgegeven worden via een internetverbinding (hierna genoemd "Online Inhoudsdiensten"). Dergelijke inhoud kan naar inzicht van Licentiegever tegen een vergoeding of gratis worden aangeleverd. De Gebruiker is verantwoordelijk voor het toegang krijgen tot het internet.

11.2 Online Inhoudsdiensten zijn over het algemeen niet in alle landen beschikbaar. Bovendien kunnen in verschillende landen verschillende voorwaarden gelden en de eigenschappen van de dienst anders zijn. Het gebruik van bepaalde Online Diensten kan in diverse landen verboden zijn. De Gebruiker is verantwoordelijk voor het zich houden aan de wetgeving van het betreffende land. Licentiegever vrijwaart zich van aansprakelijkheid voor de gevolgen van onrechtmatig gebruik van dergelijke functies en Gebruiker zal Licentiegever schadeloos stellen en vrijwaren van alle vorderingen tegen Licentiegever van autoriteiten of derden vanwege het onrechtmatig gebruik.

11.3 Online Inhoud wordt gedownload door het Softwareproduct van de Online Inhoudsservers van de dienstverlener. De Licentiegever vrijwaart zich hierbij van elke eigen aansprakelijkheid voor de Online Inhoud. De Licentiegever geeft geen garantie aangaande de kwaliteit, geschiktheid, nauwkeurigheid of bruikbaarheid voor bepaalde doeleinden, of gebiedsdekking van de Online Inhoud. Bovendien wordt geen garantie geboden aangaande de beschikbaarheid (bijv. bereikbaarheid) van Online Inhoudsservers. Gebruiker erkent dat in elk gebied of tijds kader de verbinding traag kan zijn of weg kan vallen vanwege capaciteitsbeperkingen van de server van Licentiegever. Het Softwareproduct kan de Gebruiker in staat stellen direct toegang te krijgen tot en contact te maken met servers van derden. In dergelijke gevallen geschiedt het gebruik van dergelijke servers volledig voor het risico van de Gebruiker. Licentiegever zal op geen enkele wijze enige aansprakelijkheid aanvaarden voor dergelijke servers en diensten die rechtstreeks toegankelijk zijn en ontvangen worden van derden.

11.4 Gebruiker erkent dat de gegevens of informatie die aangeboden wordt via Online Inhoudsdiensten niet gelijktijdig bijgewerkt wordt en mogelijk een onjuist beeld geeft van het werkelijke leven of gebeurtenissen.

11.5 Gebruiker erkent hiermede dat de Online Inhoudsdiensten uitsluitend kunnen worden gebruikt voor risico van Gebruiker en diens persoonlijk nut. Het is de volledige verantwoordelijkheid van de Gebruiker om een verbinding met het openbare internetnetwerk te leveren en te onderhouden. Gebruiker accepteert dat het gebruik van de Online Inhoudsdiensten leidt tot gegevensverkeer (up- en downstream) en kan leiden tot een toename van kosten voor gegevensdiensten die voor rekening zijn van de Gebruiker.

11.6 Online Inhoudsdiensten kunnen gegevens, informatie of materiaal aanbieden die/dat geleverd is/zijn door en/of een licentie dragen van derden aan de Licentiegever. Voor dergelijk materiaal gelden andere algemene voorwaarden zoals uitgevaardigd door dergelijke derden. Toepasbare voorwaarden van derden zullen worden vermeld in het segment "Info" van het Softwareproduct of als onderdeel van deze Overeenkomst. Bij het eerste gebruik / het inschakelen van online inhoud accepteert Gebruiker zich te houden aan die algemene voorwaarden van derden.

11.7 Beëindiging. De Licentiegever behoudt zich het recht voor om het aanbieden of toegankelijk maken van alle Online Inhoudsdiensten te beëindigen, met of zonder voorafgaande kennisgeving aan de Gebruiker. Een dergelijke beëindiging zal geen andere gevolgen hebben dan hier genoemd. In het geval van beëindiging van Online Inhoudsdiensten die (i) aangeboden werden voor een vooruitbetaalde vergoeding, EN (ii) deze vergoeding het gebruik dekt van de Online Inhoudsdienst voor een bepaalde termijn (d.w.z. vooruitbetaalde abonnementdienst), zal Gebruiker recht hebben op een terugbetaling die evenredig is met de tijd die resteert van een dergelijke bepaalde termijn vanaf het moment van beëindiging.

11.8 Community-diensten. Sommige Online Inhoudsdiensten kunnen gebaseerd zijn op gegevens en informatie die geüpload is door deelnemende individuen (Gebruikers of andere personen) of een Database die aangemaakt en beheerd wordt door een groep van dergelijke individuen. Dergelijke gegevens komen mogelijk niet van een vertrouwde bron en kunnen ook opzettelijk onjuist of misleidend zijn, aangezien Licentiegever niet over de middelen beschikt om de geloofwaardigheid of nauwkeurigheid te controleren van dergelijke gegevens of de individuen die ze aanbieden. Daarom accepteert Gebruiker

dat de online inhoudsdiensten van het community-type met de grootst mogelijk voorzichtigheid gebruikt dienen te worden.

Door deel te nemen aan de community middels het aanbieden van gegevens of informatie via het Softwareproduct of andere middelen die aangeboden zijn door de Licentiegever (bijv. via een website of andere software), accepteert Gebruiker het volgende:

(a) Licentiegever krijgt kosteloos het recht op toegang tot de geüploade gegevens, met name om deze gegevens voor welk doeleinde dan ook te wijzigen, weer te geven, openbaar te maken, te verspreiden en te kopiëren;

(b) Gebruiker garandeert dat er geen enkele derde partij is die rechten heeft die het gebruik van de hierboven onder (a) genoemde gegevens kunnen belemmeren of onmogelijk maken en dat er geen rechten van derden geschonden worden door het uploaden van de gegevens onder dergelijke voorwaarden;

(c) Gebruiker stelt Licentiegever schadeloos en vrijwaart hem van alle vorderingen van derden jegens Licentiegever vanwege schending van zijn rechten in verband met de geüploade gegevens.

12 Voorwaarden voor derden

12.1 Google Local Search. Gebruiker erkent dat de Google Local Search (GLS)-functie aangeboden wordt door het gebruik van de dienst van Google, Inc. aan de Gebruiker. Gebruiker accepteert hierbij alle voorwaarden van Google's dienstvoorwaarden die te vinden zijn op <http://www.google.com/accounts/TOS> . Gebruiker accepteert dat de Google Local Search als "ontraden" bestempeld wordt en niet commercieel ondersteund wordt door Google, Inc. en tevens zonder voorafgaande kennisgeving door Google ontoegankelijk gemaakt kan worden in overeenstemming met relevante dienstvoorwaarden op <http://code.google.com/intl/nl-NL/apis/websearch/terms.html> .

8 Copyrightmededeling

Het product en de informatie in deze handleiding kan zonder voorafgaande kennisgeving worden gewijzigd.

Noch deze handleiding, noch een deel ervan, mag in ongeacht welke vorm, elektronisch of mechanisch (met inbegrip van fotokopieën of geluidsopnames) worden gereproduceerd of doorgegeven zonder de uitdrukkelijke schriftelijke toestemming van Clarion.

© 2014 - Clarion

Data Source © 2006-2014 Tele Atlas. Alle rechten voorbehouden. Dit materiaal wordt beschermd door de eigendomsrechten, auteursrechten, databaserechten en overige intellectuele eigendomsrechten die het eigendom zijn van Tele Atlas of haar leveranciers. Op het gebruik van dit materiaal zijn de bepalingen van een licentieovereenkomst van toepassing. Bij ongeautoriseerd kopiëren of publiceren van dit materiaal wordt men wettelijk aansprakelijk gesteld en worden strafmaatregelen genomen.

Alle rechten voorbehouden.