

clarion

取扱説明書

ROAD EXPLORER SD 2.5

NX111

ワイド7型 VGA 2DIN ワンセグ/
CD/SD AV-Naviシステム



ドライブをもっとわくわくさせる地図コミュニティサイト
「チズルとススム」

<http://chizu-route-susumu.jp/>

このたびはお買い求めいただき ありがとうございます

ご使用になる前に、必ず取扱説明書をよくお読みの上、
正しくご使用ください。

特に「安全にお使いいただくために」の章では、ご本人や他の人々への
危害や損害を負うことなく安全にご使用いただくためのご注意を記述し
ておりますので必ずお読みください。

※本書では、各所に保証期間内であっても保証の対象とならない内容が記載されております。特に「安全
にお使いいただくために」の章の内容をよくお読みの上、正しくご使用ください。

お読みになった後は、いつでも見られるところに大切に保管してください。

- 本書の内容の一部は、仕様変更等により、本機と一致しない場合があります。
あらかじめご了承ください。
- 本書の内容の一部は、予告なく変更する場合があります。
あらかじめご了承ください。

本機を第三者に譲渡、転売、廃棄される場合は、お客様の個人情報 及び
著作権保護の為、本機に保存されたすべてのデータの消去（初期化）を
行ってください。

本書の構成

- 早わかり一覧 (P.3)
- 安全にお使いいただくために (P.21)
- 操作の前に (P.27)
- 地図画面の見かた (P.43)
- 目的地を探す (P.57)
- 地点・ルートを登録する (P.75)
- ルートの設定 (P.81)
- ルートの案内 (P.99)
- 情報を利用する (P.105)
- CARDGETアプリを利用する (P.117)
- エコロジー機能を利用する (P.119)
- オーディオ・ビジュアルを使うには (P.129)
- ラジオを聴く (P.135)
- テレビを観る (P.139)
- CD、ディスク (MP3・WMA) の音楽を聴く (P.147)
- USBメモリーの音楽を聴く (P.151)
- iPod®を聴く／iPodビデオを観る (P.155)
- 各種設定 (P.165)
- 別売品を使う (P.195)
- 困ったときに… (P.209)
- 付録 (P.223)

本書の見かた

マークの意味

MEMO、お願い

- よく使う用語やわかりにくい用語の意味を説明しています。
- 操作の前に注意していただきたいことや、知っておいていただきたいことを説明しています。
- 本機を使いこなすための補足事項を説明しています。



警告・注意

安全のために必ず守っていただきたいことや、お車や本体のために気を付けていただきたいことを説明しています。

ハードボタンについて

本体に付いているハードボタンを操作するときは、本書では以下のように表記しています。

例： 

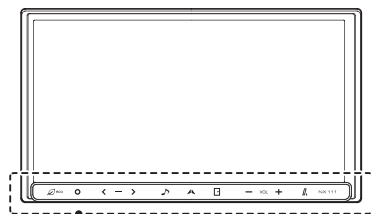

ハードボタン

タッチキーについて

本機は、画面を指先で触れるだけで操作ができるタッチパネル形式を採用しています。

画面上のキーをタッチして操作をするときは、本書では以下のように表記しています。

例：  電話



タッチキー

早わかり一覧

メインメニュー画面を表示するには



メインメニュー画面

ショートカットアイコン

<p>目的地 目的地を探す…………… P.57</p> <p>ルート 設定したルートの編集・再探索を行う…………… P.81</p> <p>コミュニティ／情報 VICS情報などの交通情報を見る…………… P.105</p> <p>設定 各種設定を行う…………… P.165</p>	<p> 昼画面と夜画面を切り替える…………… P.192</p> <p> シンプルメニューとメインメニューを切り替える…………… P.4</p> <p>ショートカットアイコン それぞれのメニューをすばやく表示する 目的地のショートカットアイコン（左側の3つのアイコン）は、お好みで変更できます。…………… P.193</p>
--	---

シンプルメニューの使いかた

本機には、すべての機能を使うためのメインメニューと、よく使う機能をまとめたシンプルメニューがあります。シンプルメニューを利用すると、よく使う機能をすばやく呼び出すことができます。



シンプルメニュー画面に切り替わります。

再度  をタッチすると、メインメニュー画面に戻ります。

メインメニュー画面



シンプルメニュー画面



お出かけ先を探す

▶▶ **お出かけ先を探す** をタッチして

できる操作

目的地の名称から目的地を探す … P.59

電話番号から目的地を探す …… P.60

住所から目的地を探す …… P.59

TV番組で紹介された施設を探す
…………… P.67

現在地の周辺にある施設から探す
…………… P.63

ルート沿いにある施設から探す … P.65

現在地周辺の駐車場を探す …… P.64

最寄りのIC入り口を探す …… P.66

自宅を目的地として設定する …… P.62

ルート案内を中止する

ルート案内を中止する…………… P.97

ルート案内を中止すると、シンプルメニュー画面のキーの表示が

ルート案内を再開する に変わります。

ルート案内を中止しているときに

ルート案内を再開する をタッチすると、

ルート案内が継続されます。

オーディオを楽しむ

以下からオーディオのソースを選択する…………… P.131
CD / USB/iPod / ラジオ /
テレビ / 交通情報ラジオ

オーディオをOFFする

視聴しているオーディオをOFFにする…………… P.132

音量・音質を調整する

操作音やガイド音量、オーディオの音質に関する設定を行う
…………… P.194、P.190

設定やデータを初期化する

以下の項目を初期化する
登録地 / 走行軌跡 / ルート (目的地を含む)
/ 入力履歴 / 操作音設定 / ガイド音量設定
/ オーディオ設定

現在地メニューの使いかた

現在地メニューでは、現在地を登録リストに登録したり、現在地周辺の検索などを行うことができます。

地図画面で **現在地メニュー**

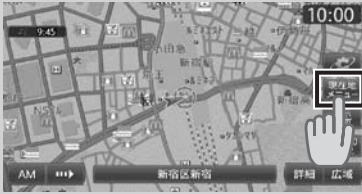

現在地メニュー画面



ここを登録

現在地を本機の登録リストに登録する
..... P.77

周辺施設を検索

現在地周辺の施設を検索する
..... P.63

最寄IC入口を検索

現在地周辺のハイウェイの入り口を検索する
..... P.66

検索アイコンの消去

地図上の検索アイコン（周辺検索を行ったときに表示されるアイコン）を消去する
..... P.65

周辺駐車場

現在地周辺の駐車場を検索する
..... P.64



地図の表示方法を変更したいとき

地図画面の表示方法を、お好みで変えることができます。

地図画面で **表示変更**



地図表示変更メニュー画面



1画面

画面を分割しないで表示する
(通常の地図画面)…………… P.51

2画面

画面を左右に分割して表示する
…………… P.51

交差点リスト

交差点リストモードに切り替える
…………… P.52、P.53

ピクチャービュー

ピクチャービューモードに切り替える
…………… P.54

+エコロジー

エコロジー地図モードに切り替える
…………… P.55



地図を、北方向上向き、または進行方向
上向きに表示する
…………… P.48

3D

地図を立体的に表示する…………… P.51
※ 地図描画のため、自転車位置表示が遅れる
場合があります。

上がる / 下がる

立体地図の角度を調整する
…………… P.52

地図表示を「3D」に設定しているときに
表示されます。

一方通行表示

一方通行情報を地図上に表示する
…………… P.55

施設アイコン表示

地図上に表示する施設アイコンを選択
する…………… P.168

VICs表示設定

地図上に表示するVICs情報を選択する
…………… P.174

その他設定

地図表示色の選択や、自転車位置マーク
の選択など、地図表示に関するいろい
ろな設定を行う…………… P.56

表示変更	1画面	▶▶ P.51	
	2画面	▶▶ P.51	
	交差点リスト	▶▶ P.52	
	ピクチャービュー	▶▶ P.54	
	+エコロジー	▶▶ P.55	
	北方向を上	▶▶ P.48	
	進行方向を上	▶▶ P.48	
	3D	▶▶ P.51	
	上がる	▶▶ P.52	
	下がる	▶▶ P.52	
	一方通行表示	▶▶ P.55	
	施設アイコン表示	▶▶ P.168	
	VICS表示設定	▶▶ P.174	渋滞・混雑 順調 事故・規制情報 駐車場情報 SA・PAの駐車場情報
	その他設定	▶▶ P.56	昼画面の地図色 夜画面の地図色 地図文字サイズ 交通事故多発地点表示 ハイウェイモードの自動表示 自転車位置マーク 目的地方向表示

目的地を探したいとき

目的地を探すときは、ここからはじめます。



目的地メニュー画面



名称

施設の名称から目的地を探す
..... P.59

電話

電話番号から目的地を探す..... P.60

住所

住所から目的地を探す..... P.59

チズルサーチ

SDカードに保存した「チズルとススム」のスポットデータから探す
..... P.68

登録地

本機に登録した地点から探す
..... P.60

ジャンル

施設のジャンルから探す
..... P.61

他の検索方法

▶▶ **他の検索方法** をタッチして
できる操作
TV番組で紹介された施設を探す
..... P.67
現在地や目的地の周辺にある施設
から探す P.63
これまでに目的地に設定した地点
から探す P.69
サービスエリアや高速道路の
入り口・出口から探す P.66
本機に登録したルートから探す ... P.71
緯度・経度から探す P.70
郵便番号から探す P.71
マップコードから探す P.70
SDカード内に保存されている
登録地から探す P.70

自宅へ戻る

自宅を目的地として設定する
..... P.62

目的地消去

目的地を消去する..... P.62



ショートカットアイコンを設定する
..... P.193

目的地	名称	▶▶ P.59
	電話	▶▶ P.60
	住所	▶▶ P.59
	チズルサーチ	▶▶ P.68
	登録地	▶▶ P.60
	ジャンル	▶▶ P.61
	他の検索方法	
	TVサーチ	
	番組名	▶▶ P.67
	ジャンル	▶▶ P.67
	周辺検索	▶▶ P.67
	周辺検索	
	お好み変更	▶▶ P.80
	お好みアイコンリスト	▶▶ P.63
	自車周辺	▶▶ P.63
	目的地周辺	▶▶ P.64
	目的地周辺の駐車場	▶▶ P.65
	ルートサイド	▶▶ P.65
	履歴	▶▶ P.69
	ハイウェイ	
	ハイウェイ名称入力	▶▶ P.66
高速道路の路線名	▶▶ P.66	
自車周辺の入口	▶▶ P.66	
目的地周辺の出口	▶▶ P.66	
登録ルート	▶▶ P.71	
緯度・経度	▶▶ P.70	
郵便番号	▶▶ P.71	
マップコード	▶▶ P.70	
バックアップ登録地	▶▶ P.70	
自宅へ戻る	▶▶ P.62	
目的地消去	▶▶ P.62	

目的地を設定したら…

目的地を設定すると、検索結果画面が表示されます。この画面からルートを設定します。

検索結果画面

地点を検索 ▶▶



ガイド開始

地点検索時の条件でルートを探索する
…………… P.82

ルートを選ぶ

ルート探索結果画面で、ルートの確認
や設定を行う

ルート探索結果画面



▶▶ **ルートを選ぶ** をタッチして

できる操作

選択したルートにしたがって
ルート案内を開始する …… P.85

異なる条件の5つのルートから、
ルートを選択する …… P.85

ルートの各種情報の確認や
ルートの登録を行う …… P.87

ルートに行き先を追加する …… P.87

位置を修正

検索した地点の位置を調整する
…………… P.83

ルートに追加

現在のルートに経由地または目的地と
して、検索した地点を追加する
…………… P.83
すでにルートが設定されている場合に表示
されます。

ここを登録

表示している地点を本機の
登録リストに登録する…………… P.84

周辺駐車場

検索地点周辺の駐車場情報を表示する
…………… P.84

情報

検索した施設の情報を表示する
…………… P.84

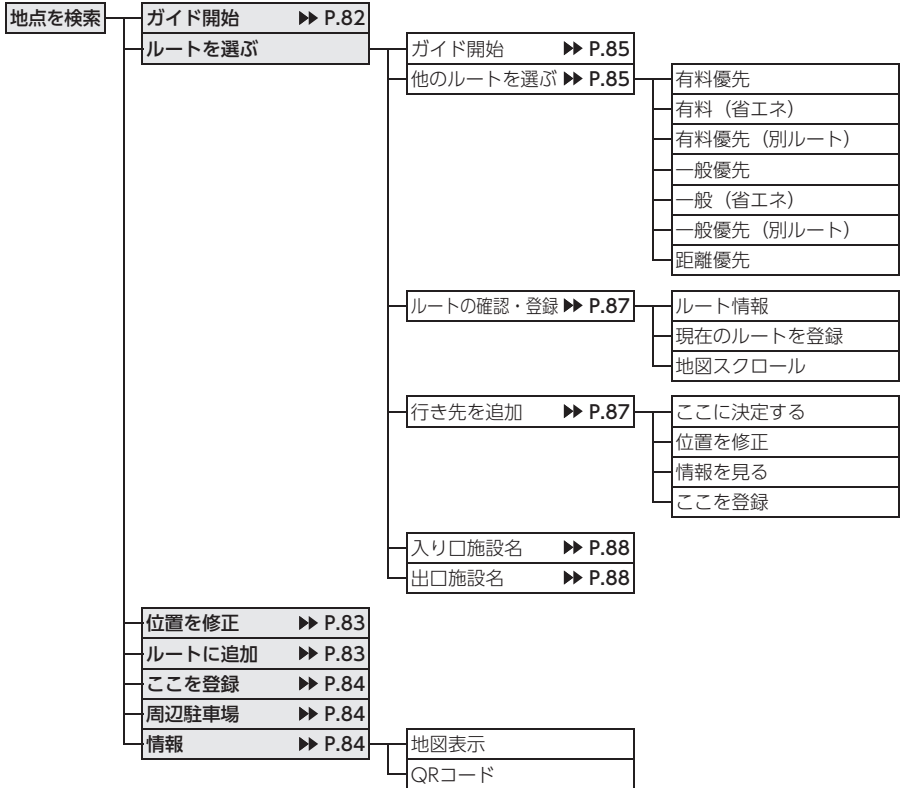

設定したルート編集したいとき

ルートメニュー画面では、一度設定したルートを編集し、手動で再探索することができます。また、行き先を追加したり、渋滞を迂回したルートを探することもできます。

ルートメニュー画面



ガイド中止

ルート案内を中止する…………… P.97

ルート編集

▶▶ **ルート編集** をタッチして

できる操作

目的地・経由地を編集する…………… P.91

経由地を追加する…………… P.92

目的地・経由地の位置を修正する…………… P.92

目的地・経由地の順番を並べ替える…………… P.93

目的地・経由地を消去する…………… P.93

区間ごとに優先路を設定する…………… P.93

有料道路の出入り口を変更する…………… P.94

ルートの確認・登録

▶▶ **ルートの確認・登録** をタッチ

してできる操作

ルート上の情報を見る…………… P.95

ルートをシミュレーション走行する…………… P.95

ルートを登録する…………… P.96

ルート上の地図をスクロールする…………… P.96

ガイド音声

ルート案内の音量を確認・設定する…………… P.96

再探索

設定した条件で再探索する…………… P.89

迂回路探索

迂回ルートを再探索する…………… P.90

探索条件設定

ルートの探索条件に関する設定を行う…………… P.175

有料優先 / **有料(省エネ)**^{※1} /

一般優先 / **一般(省エネ)**^{※1} /

距離優先^{※2}

優先路を変更して再探索する…………… P.89

※1「省エネルートを考慮」ONの場合のみ

※2「省エネルートを考慮」OFFの場合のみ

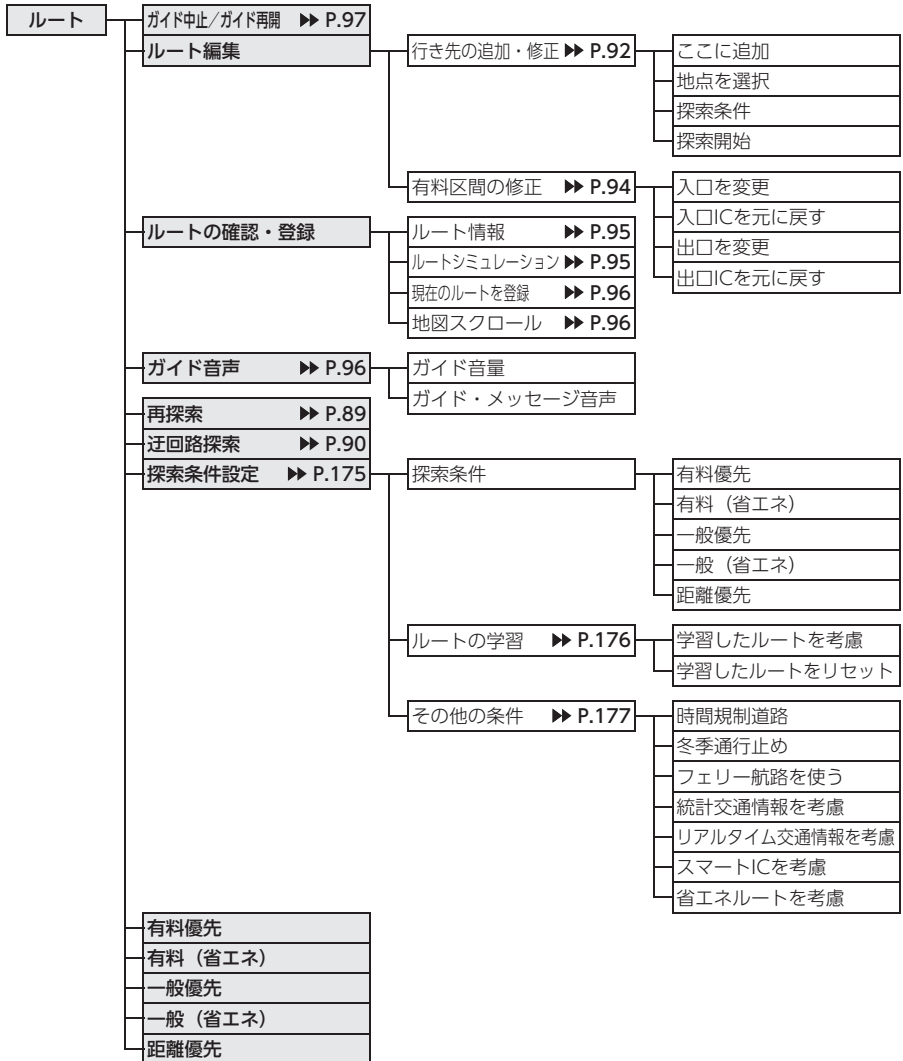

交通情報などを確認したいとき

情報メニュー画面では、VICS情報を受信して、交通情報などを見ることができます。また、車のメンテナンスに関する情報や本機の情報なども見ることができます。

情報メニュー画面



コミュニティ／情報



GPS現在地情報

GPSから現在地の情報を取得する
..... P.114

本体情報

本機の情報や確認コードを見る
..... P.114

チズルとススム

「チズルとススム」のサービス
を利用する..... P.111

FM VICS

FM VICS情報を見る P.107

メンテナンス情報

メンテナンス情報を利用する
..... P.115



ナビゲーションの設定を変更したいとき

設定メニュー画面から、ナビゲーションやオーディオなどに関するいろいろな設定を行うことができます。

設定メニュー画面



ナビゲーション

ナビゲーションに関する設定を行う
..... P.167

オーディオ

オーディオの音質に関する設定を行う
..... P.190

音量調整

ナビゲーションの音声案内に関する
設定をする..... P.194

画質調整

ナビゲーション画面の画質を調整する
..... P.192

SDメモリーカード

SDカードのデータの取り込み/
書き出しをする..... P.203

バラエティスクリーン

ナビゲーションやオーディオの
メニュー画面のデザインを変更する
..... P.192

オープニング画面

本機を起動したときに表示されるオー
プニング画面を設定する..... P.193

その他設定

初期設定やエコロジー機能関連の設定
など、各種の設定を行う..... P.182

設定	ナビゲーション	登録データの編集・消去	自宅（未登録）/自宅	▶▶ P.40		
			登録地	▶▶ P.77		
			登録ルート	▶▶ P.79		
			登録の消去	▶▶ P.78		
			SDメモリーカードに登録地をバックアップ	▶▶ P.206		
			バックアップデータの取り込み	▶▶ P.206		
			SDメモリーカード内バックアップデータの消去	▶▶ P.207		
			地図表示変更	▶▶ P.50	1画面	
				2画面		
		交差点リスト				
		ピクチャービュー				
		+エコロジ				
		北方向を上				
		進行方向を上				
		3D				
		上がる				
		下がる				
		一方通行表示				
		施設アイコン表示				
		VICS表示設定				
		その他設定				
		アイコンの表示	▶▶ P.168	施設アイコンの表示		
			検索アイコンの表示			
			検索アイコンの消去			
		軌跡の設定	▶▶ P.169	軌跡の表示		
			軌跡の間隔			
軌跡の消去						
ルートガイドの設定	▶▶ P.170	ガイド音量				
	ガイド・メッセージ音声					
	ルートガイド音声の詳細設定					
	音声ガイド時にオーディオ音量を下げる					
	パラエティボイス					
	拡大図設定					
	到着予想時刻の表示切替					
	AV画面での割り込み					
	到着予想時刻の速度設定					
	その他の設定					
交通情報・VICSの設定	▶▶ P.174	VICS表示の対象道路				
	地図上のVICS表示設定					
	FM多重情報の受信地域選択					
ルート探索条件の設定	▶▶ P.175	探索条件				
	ルートの学習					
	その他の条件					
その他の設定	▶▶ P.178	現在地名プレート常時非表示				
	スクロール地点情報表示					
	現在地修正					
	センサーの学習リセット					
	接続チェック					
	プログラムの読み込み					
	地図データ更新					
コントロールバー自動消し						
言語選択	▶▶ P.180	Text				
	Voice					

オーディオ ▶▶ P.190	Balance	
	Fader	
	Loudness	
	グラフィックEQ	
	車速連動ボリューム	
音量調整 ▶▶ P.194	ガイド音量	
	ガイド・メッセージ音声	
	操作音	
画質調整 ▶▶ P.192	明るさ	
	コントラスト	
SDメモリーカード	登録地点 ▶▶ P.206	
	オープニング画面の取り込み ▶▶ P.205	
	バラエティボイスの取り込み ▶▶ P.207	
	MYツアーデータの取り込み ▶▶ P.207	
	TVサーチ情報の更新 ▶▶ P.208	
バラエティスクリーン▶▶ P.192		
オープニング画面 ▶▶ P.193		
その他設定	初期設定 ▶▶ P.183	車両設定
		アンテナの種類
		VTR接続設定
	エコロジー関連 ▶▶ P.182	地図上キャラクター表示
		標語読上げ
	盗難防止設定 ▶▶ P.186	盗難防止
		盗難防止の暗証番号変更
	出荷状態に戻す ▶▶ P.188	全データの消去
		登録地情報の消去
		軌跡データの消去
目的地履歴の消去		
入力履歴の消去		
TVサーチ情報の消去		
車両ログデータの初期化(エコロジーログデータ)		
販売店		
時計 ▶▶ P.33	時計表示 (地図・メニュー)	
	時計表示 (オーディオ映像画面)	
	24時間表示	
	オフセット調整	

音楽・映像を楽しみたいとき

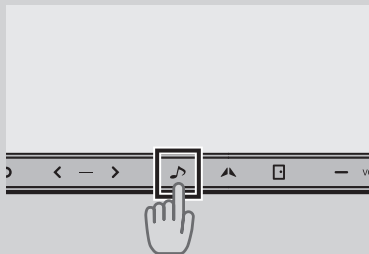

ソース選択メニュー画面

**FM/AM**

FMラジオ、AMラジオを聴く
 P.135

CD

CD、MP3、WMAディスクを聴く
 P.147

VTR

接続したVTR機器を再生する^{※3}
 P.196

ワンセグ

地上デジタル放送（ワンセグ）を観る
 P.139

USB/iPod

USBメモリーの音楽を聴く^{※1}... P.151
 iPodの音楽を聴く^{※2} /
 iPodビデオを観る^{※2} P.155

交通情報

ラジオの交通情報を受信する
 P.114

Audio OFF

オーディオをOFFにする P.132

※1 別売のUSBメモリー接続時のみ

※2 別売のiPod接続時のみ

※3 別売のVTR機器接続時のみ

エコロジー機能を利用したいとき

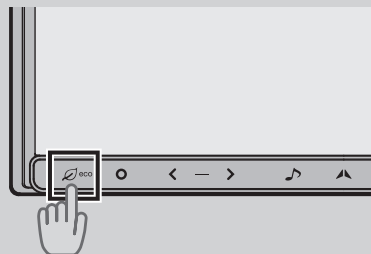

エコロジー画面



エコロジー機能に関する設定を行う
..... P.128

データ書出し

エコロジーデータを、「チズルとススム」のホームページに送信する
..... P.127

エコロジー度

エコロジードライブ状況を確認する
..... P.124

運転時間

ドライブ距離、ドライブ時間、アイドリング時間を確認する..... P.125

加速減速

ドライブ時間、加速時間、減速時間、定速走行割合、定速走行時間を表示する..... P.125

急加速急ブレーキ

急加速時間、急ブレーキ時間を確認する..... P.126



エコロジードライブの達成度を葉っぱのイラストで確認する..... P.124



前回運転月と現在運転月のエコロジー度比較、一定速走行比較、CO₂排出量比較を表示する..... P.124

安全にお使いいただくために

ご使用前に本章を必ずお読みください。

人への危害や損害を防止するために必ず守っていただきたいことを説明しています。



使用上のご注意	22
安全に関する表示	22
警告	22
注意	23
お願いとお知らせ	24

使用上のご注意

安全に関する表示

「運転者や他の人が傷害を受ける可能性のあること」を下記の表示で記載し、その危険性や回避方法を説明しています。これらは重要ですので、必ずお読みください。

本章で記載されている内容をよくお読みのうえ、本機を正しく取り扱ってください。保証期間内であっても保証の対象外となります。

 警告	指示に従わないと、 死亡または重大な傷害に至る可能性があるもの
 注意	指示に従わないと、 傷害を受ける可能性があるもの

警告

本製品での誘導情報を救急施設などへの誘導用に使用しない

本製品には全ての病院、消防署、警察署などの情報が含まれている訳ではありません。また実際の情報と異なる場合があります、そのため予定した時間内にこれらの施設に到着できない可能性があります。

作業前に必ずバッテリーのマイナス端子を外す

感電やけがの原因になります。

走行中、運転者は本機の注視や操作をしない

道路状況への注意が散漫になり、交通事故の原因となります。必ず安全な場所に停車してから行ってください。

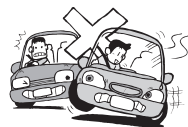

実際の交通規制に従う

ナビゲーションの画面に表示された地図、一方通行標識、交通規制標識・標示等、またはルート案内（推奨ルートや音声ガイド）などの情報は、実際の道路状況と異なる場合があります。必ず実際の道路標識、交通状況に従って走行してください。交通事故の原因となります。

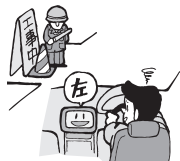

分解や改造をしない

コードの被覆を切って他の機器の電源を取ったり、ケースを開けて注油したりしないでください。事故、火災、感電、故障の原因となります。改造・分解による破損・故障は保証の対象外となります。

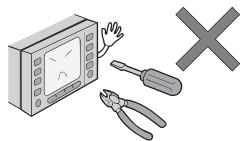

ヒューズ交換時は専門技術者に交換を依頼し、規定容量品を使用する

規定容量を超えたヒューズを使用すると、火災や故障の原因となります。これらによる破損・故障は保証の対象外となります。

故障や異常のまま使用しない

画面が映らない、音が出ない、異物が入った、水がかかった、煙が出る、異常な音がる、変なにおいがするなどの場合は、ただちに使用を中止してください。火災、感電の原因となります。



ベンジン、シンナー、自動車用クリーナー、つや出しスプレーなどを使用しない

車内で使用すると可燃性ガスが引火するなど、火災の原因となります。また、それらを使用して本機をお手入れすると変質したり、塗装がはがれるなどの原因になります。

SDメモリーカードは乳幼児の手の届く所に置かない

誤って飲み込むおそれがあります。万一、飲み込んだ場合は、直ちに医師の診断を受けてください。



取り付け、取り外し、取り付け変更や配線は、専門技術者に依頼する

正しく取り付けや配線をしてください。誤った取り付けや配線をすると、運転に支障をきたし事故や故障の原因となります。また、誤った取り付け、誤った取り付け位置、落下による故障などは保証の対象外となります。

本機を車載以外の用途に使用しない

けがや感電の原因となることがあります。業務用として長時間使用した、または一般車両外（船舶、家庭用電源など）に使用した場合は保証の対象外となります。

運転中の音量は、車外の音が聞こえる程度で使用する

車外の音が聞こえない状態で運転すると、事故の原因となることがあります。

操作パネルの上に物を置いたり、強い衝撃を与えない

操作パネルや液晶表示部が故障や破損・変形する原因となります。

このような取り扱いによる操作パネルの破損・変形・故障については保証の対象外になります。



上に物を置かない



手で強く押さない



硬いものでこすったり
たいたいたりしない

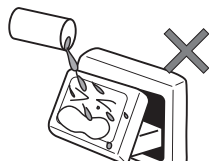

水滴やジュースなどの
飲みものをかけない

操作パネルの開閉や角度の調整時に、手や指をはさまないように注意する

けがの原因になります。

お願いとお知らせ

■ 液晶表示について

- 画面の中に小さな黒点、輝点が現われる場合がありますが、これは液晶モニター特有の現象で、故障ではありませんので、保証の対象となりません。
- タッチパネルに保護シートなどを貼らないでください。反応が遅くなったり、誤作動の原因となることがあります。保護シートなどを貼ったことによる誤動作・故障・破損は保証の対象となりません。液晶パネルがよごれた場合は、「**本体のお手入れ**」(P.239)をお読みください。

■ 使用環境について

- 地震、風水害、落雷など天災、災害、公害、塩害、ガス害、水漏れ、異常電圧などによる故障または損害は保証の対象外となります。
- バッテリーあがり防止のため、本機の操作は、車のエンジンをかけた状態で行ってください。
- 本機は高速CPUを搭載していますので、ケースが熱くなることがあります。使用中やエンジンを切った直後の取り扱いは、十分に注意してください。
- キーレスエントリーシステムが装着されている車では、キーをナビゲーション本体に近づけると、ナビゲーション本体が動作しなくなる場合があります。また、キーをナビゲーション本体に近づけると、音飛びが発生する場合がありますので、キーから離してご使用ください。
- 本機の近くで強力な電氣的ノイズを発生する電装品を使用すると、画面が乱れたり雑音が入る場合があります。このような場合は、原因と思われる電装品を遠ざけるか、ご使用をお控えください。
- 正常な使用方法でも消耗部品が自然消耗、磨耗、劣化した場合およびピックアップレンズなどの清掃などは保証の対象外となります。

■ GPSについて

- はじめてお使いになるときや長時間お使いにならなかったとき、または通常使用中等に、現在地を測位するまで5分～15分ぐらいかかることがあります。
- GPS情報は、受信状態や時間帯、米国防総省による故意の衛星精度の低下により測位誤差が大きくなることがあります。その他にもGPSアンテナの近くで携帯電話などの無線機器を使った場合は、電波障害の影響で、一時的にGPS衛星からの電波を受信できなくなることがあります。

■ ルートについて

- 検索機能から表示される施設の位置をそのまま目的地に設定した場合、施設の裏側や、高速道路上など、不適切な場所に誘導してしまう場合があります。あらかじめご了承のうえ、目的地付近の経路をお確かめになるよう、お願いいたします。
- 音声データにより聞き取りにくい名称があります。
- 提供されるVICS情報は参考情報であり、最新のものではない場合もあります。
- ルート（経路）計算ができないときは、目的地を近くの主要な道路に移して計算してください。また、目的地までの距離などの条件によっても、計算できない場合があります。

■ 保証期間内の保証に関するご注意

- 保証を受ける際は、お買い求めの販売店にご相談ください。
- 保証の際には、SDカードをお預かりさせていただく場合がございます。
- 本機の故障により保存できなかったデータ、および消失したデータに関しては、保証いたしておりません。
- 次のような場合は、保証期間内でも保証は適用されません。
 - ・お取り扱い上の不注意（取扱説明書以外の誤操作、落下、衝撃、水濡れなど）
 - ・不当な修理や改造・分解による故障および損傷
 - ・火災、塩害、ガス害、地震、風水害、落雷、異常電圧およびその他の天災地変による故障および損傷
 - ・ご使用後の傷、変色、汚れおよび保管上の不備による損傷

Memo

操作の前に

本機をご利用になる前に、知っておいていただきたいことを説明しています。

各部の名称とはたらき	28	文字を消去する	35
操作パネル	28	文字を挿入する	35
本体	30	予測候補を表示する	35
本機で利用できるメディアについて		リストを操作する	36
.....	31	リストを1つ移動する	36
ディスクについて	31	リストのページを移動する	36
再生できるCD	31	インデックスを使って選ぶ	36
再生できないCD	31	リストの選択/解除をする	37
ディスクの保管場所について	31	全選択をする	37
USBメモリーについて	31	項目を絞り込む	37
本機で使えるUSBメモリー	31	地域を指定する	37
基本的な使いかた	32	ジャンルを指定する	38
電源を入れる	32	施設種別を指定する	38
操作パネルを開閉する	32	路線を指定する	38
操作パネルの角度を調整する	32	キーワードを指定する	39
画面の表示を消す	33	近隣県を指定する	39
時計の表示を設定する	33	関連する地図を表示する	39
文字パネルを操作する	33	数値を増減する	39
文字の種類を切り替える	33	リストを並べ替える	40
文字を入力する	34	自宅を登録する	40
文字を変換する	34	自宅情報を編集する	41
範囲を変えて変換する	34		

各部の名称とはたらき

操作パネル

本機の操作パネルのボタン名称やはたらきについて説明しています。

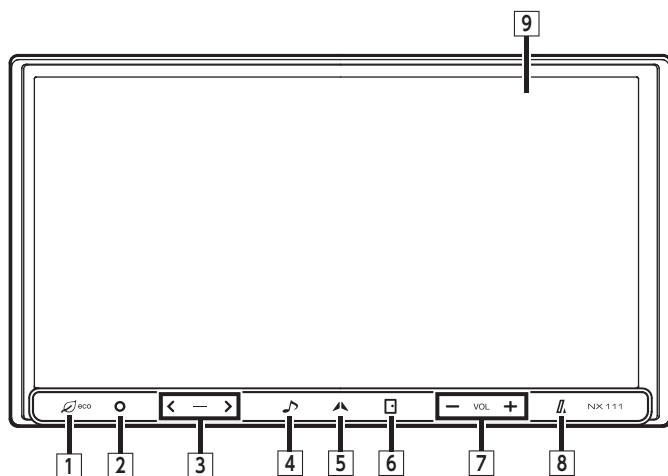



本書では、操作パネルの各ボタンを以下のようなイラストで説明しています。

番号	イラスト	操作の説明
1		エコロジー機能のメニュー画面を表示します。(P.121) 長く押し続けると、以下の設定ができるメニューを表示します。(P.33) ・画面全体に時計を表示する ・画面を消す
2		このボタンにお好みの機能を割り当て、すぐに呼び出すことができます。(P.189)
3		オーディオ・ビジュアル機能で、プリセットチャンネルやトラック/チャプターを選択できます。長く押し続けることで、早送り、早戻しができます。
4		現在選択中のオーディオソース画面を表示したり、ソース選択メニューを表示したりします。(P.129) 
5		現在地の地図画面を表示します。(P.44) 長く押し続けることで、その時点での走行状態に応じた音声ガイドを確認できます。
6		この画面から「目的地」「ルート」「コミュニティ/情報」「設定」の各メニューを表示します。 
7		オーディオ・ビジュアル機能の音量を調整します。(P.131)
8		操作パネルを開閉したり、操作パネルの角度を調整します。(P.32)
9	—	モニター兼タッチパネルです。画面が表示され、画面をタッチすることでタッチパネルとして機能します。

本体

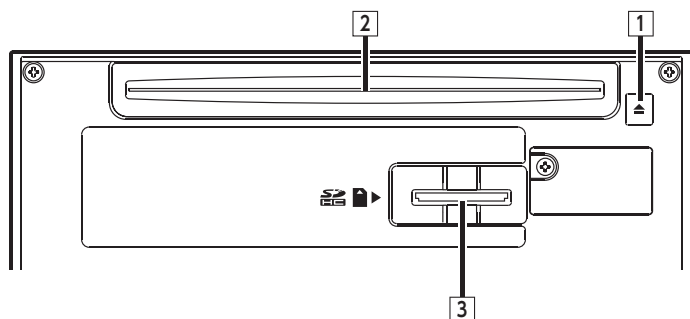
本体のボタンやメディア挿入口について説明しています。本機の操作パネルを開くと確認できます。



番号	名称	機能の説明
1	 イジェクトボタン	ディスクを取り出すことができます。ディスク挿入時は ▲ が点灯します。(P.130)
2	ディスク挿入口	CD、MP3・WMAディスクを挿入する場所です。(P.130)
3	SDカード挿入口	SDカードを挿入する場所です。(P.204)

⚠ 注意

• CDプレーヤー部

- 車内が極度に冷えた状態のとき、ヒーターを入れてすぐに本機をお使いになると、ディスクや光学部品が結露し、正常に動作しないことがあります。ディスクが曇っているときは、やわらかい布でふいてください。光学部品が結露しているときは、1時間ほど放置しておくことで結露が取り除かれます。
- ディスクをイジェクトした状態のまま走りしないでください。走行中の振動により、ディスクが落下するおそれがあります。

本機で利用できるメディアについて

ディスクについて

- ディスク内の最大フォルダ・ファイル・トラック数：
 - フォルダ：255（ルートを含む）
 - ファイル：512
 - トラック：1フォルダあたり255

⚠ 注意

- 下記のディスクは、ディスクに傷が付いたり、ディスクが取り出せなくなる可能性があるがあるので使用しないでください。
 - ・8cmCD
 - ・異形のディスク
 - ・デュアルディスク（Dual Disc）
 - ・ラベルを貼り付けたディスク
- ディスク面にラベルを貼ったり、鉛筆やペンなどで文字を記入しないでください。
- ディスクは、表面に傷や指紋を付けないように扱ってください。
- セロハンテープやラベルなどの糊がはみ出したり、はがした跡があるディスクは使用しないでください。そのまま本機に挿入すると、ディスクが取り出せなくなったり、故障する原因となることがあります。

再生できるCD

- ・音楽CD
- ・CD-TEXTディスク
- ・CD-Extraディスク ※ただし音楽CDとして
- ・Super Audio CD ※ハイブリッドディスクのCD層のみ
- ・パソコンで、正しいフォーマットで記録されたディスク^{*1}
- ・音楽CDレコーダーで録音した音楽用CD-R、CD-RWディスク^{*2}
- ・コピーガード付きCD^{*3}
 - ※1 アプリケーションソフトの設定や環境によっては再生できない場合があります。詳しくはアプリケーションソフトの発売元にお問い合わせください。
 - ※2 正常に再生できないこともあります。またCD-RWディスクは、ディスク挿入後から再

生まで、通常のCDやCD-Rより時間がかかります。

※3 再生できないこともあります。

再生できないCD

- ・MIX MODE CD
- ・CD-DA以外のディスク（オーバークンCDなど）
- ・DTS CD
- ・ビデオCD
- ・ファイナライズしていないCD-R、CD-RWディスク

ディスクの保管場所について

ディスクは次のような場所には保管しないでください。

- ・直射日光の当たる場所
- ・湿気やホコリの多い場所
- ・暖房の熱が直接当たる場所

USBメモリーについて

本機で使えるUSBメモリー

- ・記録メディア
USBメモリー
- ・記録フォーマット
FAT12、FAT16、FAT32
- ・最大フォルダ・ファイル・トラック数
フォルダ：512
ファイル：8000
トラック：1フォルダあたり255
- ・拡張子がMP3、またはWMAのファイル（雑音や故障の原因となるため、MP3/WMAファイル以外には「.MP3」「.WMA」の拡張子をつけしないでください）
- ・ファイルサイズが2GB未満のファイル（ただし、ファイルサイズが1GBを超えるファイルを再生した場合、再生時間の表示が停止することがあります。）

MP3・WMAについて詳しくは、P.236をご覧ください。

基本的な使いかた

MEMO

- ・走行中は、操作できる項目が限定されます。

電源を入れる

イグニッションキーを「ACC」または「ON」にすると、電源がONになります。

1 エンジンをつける

本機に電源が入ります。
オープニング画面が表示された後、現在地地図画面が表示されます。

MEMO

- ・次回、本機を起動したときは現在地地図画面、またはオーディオ画面からはじまります。
- ・イグニッションキーを「ACC」から「OFF」にすると、本機の電源が切れます。
- ・盗難防止機能を設定すると、暗証番号入力画面が表示される場合があります。(P.187)

操作パネルを開閉する

1

操作パネルが開きます。

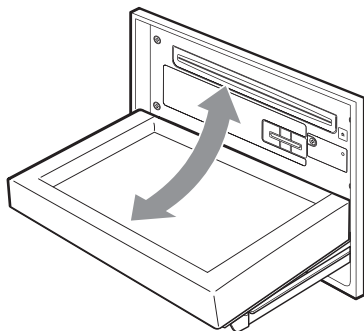

操作パネルを閉じるには、もう一度  を押します。

しばらく開けた状態にしていると、操作パネルは自動的に閉じます。

MEMO

- ・操作パネルが開いた状態では、タッチパネルは操作できません。
- ・ACC OFF時は、操作パネルの開閉はできません。

操作パネルの角度を調整する



操作パネルを見やすい角度に調整できます。調整できる角度は0～30度（約5度刻みの6段階）の範囲です。

1 (長押し)

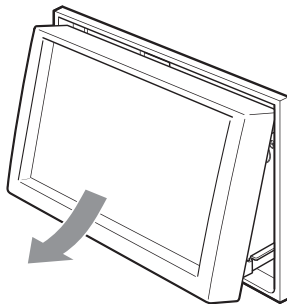
「ピピッ」と音がした後に  から指を離すと操作パネルが1段階開きます。操作パネルは約5度刻みの6段階の角度で調整できます。



MEMO

- ・最大の角度（30度）まで開いている状態で  を長押しすると、0度の状態に戻ります。また、操作パネルが開いているときに  の長押しを行い、「ピピッ」と音がしてから指を離すと0度の状態に戻ります。
- ・「ディスプレイの位置が正しくありません。もう一度、パネルをオープンしてください」と表示された場合、 を押して操作パネルを開いてください。

画面の表示を消す





画面を非表示にします。

1  (長押し)

2  画面消し

この画面で **時計画面表示** をタッチすると、画面全体に時計が表示されます。

MEMO

- 再度画面を表示させるには、以下のいずれかの操作を行います。
- 画面をタッチする
- 、、、、 のいずれかを押し
- 画面が消えた状態、または時計が表示された状態でエンジンを切っても、次にエンジンをかけたときには通常地図画面が表示されます。

時計画面表示 (画面全体)

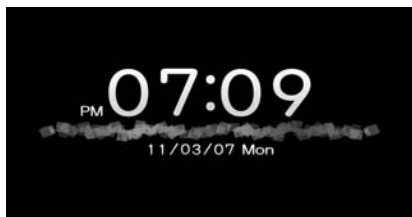

時計の表示を設定する

画面に表示される時計は、GPSを受信すると自動で表示されます。

1 

2 **設定** ▶ **その他設定** ▶ **時計**

3 各キーで時計表示を設定



時計表示 (地図・メニュー) :

各画面で時計を常に表示させるかどうかを設定します。

時計表示 (オーディオ映像画面) :

テレビ/VTR / iPodビデオなど、映像ソースのオーディオ画面で時計を表示させるかどうかを設定します。

24時間表示 :

時刻の表示形式を24時間表示 / 12時間表示で切り替えます。ONに設定すると24時間表示になります。

オフセット調整 :

1分単位で時刻を調整できます。調整できる範囲は、-59分~+59分です。

文字パネルを操作する

文字の種類を切り替える

文字を入力する前に、ひらがな・漢字、カナ、アルファベットといった文字の種類を切り替えます。

MEMO

- 登録地点名の編集など、編集時のみの機能です。

1 入力したい文字の種類を選択



キーの表示が切り替わります。

文字の種類は以下の順で切り替えることができます。

ひらがな→カタカナ（全角/半角）→英数（大文字/小文字/全角/半角）→記号（全角/半角）→ひらがな

文字を入力する

MEMO

- 画面に表示されるキーは、使う機能により異なります。

1 画面上の文字を選択

2 続けて画面上の文字を選択 ▶

確定



MEMO

- ひらがな、カタカナキーでは、文字入力後 **小文字** をタッチすると、小さい文字を入力できます。
例：「っ」「ょ」「い」など

文字を変換する

MEMO

- 施設名称検索などは、文字の変換は必要ありません。

1 文字を入力

2 変換

変換候補が表示されます。



3 変換対象を選択

MEMO

- 変換候補が多い場合は、**前へ**、**次へ** をタッチして変換対象を探してください。

範囲を変えて変換する

入力した文字列の範囲を変えて変換することができます。

1 文字を入力

2 変換

変換候補が表示されます。

3 [変換エリアの選択] の ◀、▶



変換する範囲が変更され、該当する変換候補が表示されます。



4 変換対象を選択

文字を消去する

1 、

消したい文字にカーソルを移動します。



2



文字が1字消えます。



MEMO

-  をタッチし続けると、文字をすべて消すことができます。
- カーソルが文字の間にあるときに  をタッチし続けると、カーソルがある位置の文字とその右側の文字をすべて消去することができます。

文字を挿入する

1 、

挿入したい位置の右にある文字にカーソルを移動します。



2 挿入する文字を入力



文字が挿入されます。

予測候補を表示する

入力した文字ではじまる語句の予測候補をリスト表示させます。予測候補から文字を選ぶことで、入力をすばやく行えます。

MEMO

- 予測候補機能は、目的地検索メニューでのみ使用できます。

1 文字を入力

2



3 目的の項目を選択



タッチした候補が文字入力欄に表示されます。



MEMO

- 表示される候補は、それまでに入力した語句や、県名・ブランド名などよく入力される語句、また有名施設の名称などです。
- 候補画面の施設名に **MAP** が表示されている場合があります。**MAP** をタッチすると、その施設の検索結果画面が表示されます。

リストを操作する

リストの項目が多い場合、複数のページに表示されます。

リストを1つ移動する

1 ▲ または ▼



リストのページを移動する

1 ▲ または ▼



MEMO

- ▲ または ▼ をタッチし続けると、連続してページが移動します。リストの最後まで移動するとリストの先頭に戻ります。

インデックスを使って選ぶ

画面左部には、ひらがなのキーが表示されています。タッチしたキーやキーの行を先頭文字とする項目をリスト表示できます。ここでは、例として、リストから「と」ではじまる項目を絞り込む方法を説明します。

1 た



「た」、「ち」、「つ」、「て」、「と」ではじまる項目が表示されます。



2 リストから該当する項目を選択

このように「あ」、「か」、「さ」、「た」、「な」など50音の行頭キーが表示された場合は、行頭キーをタッチしてリストから該当する項目を探します。

MEMO

- インデックスがすべて表示されていない場合は、▲ または ▼ をタッチしてページを送ってください。

リストの選択／解除をする

リストの項目に以下の画面のようなON/OFFのランプがついているものは、項目をタッチすると、選択／解除が切り替わります。「ON」の状態が選択中を表します。



全選択をする

すべて選択／解除 というキーが表示されている場合は、すべての項目を選択できます。

1 すべて選択／解除

すべての項目が選択されます。

MEMO

- 再度 **すべて選択／解除** をタッチすると、すべての選択を解除できます。

項目を絞り込む

MEMO

- 複数の絞り込みを行うと、前の絞り込みで除かれた項目は表示されません。たとえば地域とジャンルで絞り込みを行った場合、地域で絞り込んだ項目に「東京都」がない場合は、ジャンルで絞り込んだ項目の中に「東京都」は表示されません。
- すべての絞り込みを解除したいときは、絞り込み指定の画面で **すべての指定を解除する**、または検索結果リスト画面で **戻る** をタッチしてください。

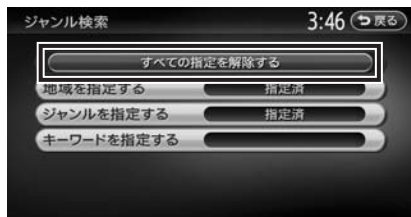

1 検索結果リスト画面で 候補を絞る

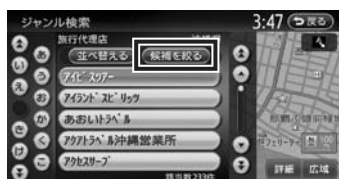

絞り込み指定の画面が表示されます。

地域を指定する

リストの項目数が多い場合、地域を指定して項目を絞り込みます。

1 [地域を指定する]の 未指定

2 都道府県名を選択 ▶ 市区町村指定

MEMO

- すでに都道府県を指定している場合は、手順3に進みます。
- 5つまでの都道府県を選択できます。
- 市区町村名が不明の場合は、**指定を完了** をタッチすると都道府県で項目が絞り込まれます。

3 市区町村名を選択 ▶ 指定を完了

項目が絞り込まれて表示されます。

MEMO

- 再度 **候補を絞る** をタッチして、地域を絞り込むこともできます。その際には、[地域を指定する]の **指定済** をタッチし絞り込みを実行してください。都道府県選択画面で **指定を解除** をタッチすると、絞り込みで指定した地域が解除され **未指定** に戻ります。

ジャンルを指定する

リストの項目数が多い場合、ジャンルを指定して項目を絞り込みます。

1 [ジャンルを指定する]の 未指定

2 ジャンルを選択

MEMO

- 指定を完了** をタッチすると、選択した分類内のすべてのジャンルが絞り込みの対象となります。
- 再度 **候補を絞る** をタッチして、ジャンルを絞り込むこともできます。その際には[ジャンルを指定する]の **指定済** をタッチし絞り込みを実行してください。ジャンル選択画面で **指定を解除** をタッチすると、絞り込みで指定したジャンルが解除され **未指定** に戻ります。

施設種別を指定する

ハイウェイの施設リストで、インターチェンジ入り口、サービスエリアといった施設の種別を絞り込みます。

1 [施設種別を指定する]の 未指定

2 施設種別を選択 ▶ 指定を完了



項目が絞り込まれて表示されます。



MEMO

- 再度 **候補を絞る** をタッチして、施設種別を絞り込むこともできます。その際には[施設種別を指定する]の **指定済** をタッチし絞り込みを実行してください。施設種別選択画面で **指定を解除** をタッチすると、絞り込みで指定した施設種別が解除され **未指定** に戻ります。

路線を指定する

ハイウェイの施設リストで、4号新宿線上下、5号池袋線下りといった路線を絞り込みます。

1 [路線を指定する]の 未指定

2 路線名を選択 ▶ 指定を完了



項目が絞り込まれて表示されます。



MEMO

- 再度 **候補を絞る** をタッチして、路線を絞り込むこともできます。その際には[路線を指定する]の **指定済** をタッチし絞り込みを実行してください。路線選択画面で **指定を解除** をタッチすると、絞り込みで指定した路線が解除され **未指定** に戻ります。

キーワードを指定する

リストの項目数が多い場合、施設名に含まれる文字を指定して項目を絞り込めます。1文字でも絞り込めます。

1 [キーワードを指定する]のエリア

2 施設名に含まれる文字を選択 ▶

候補を表示

項目が絞り込まれて表示されます。

MEMO

- 再度 **候補を絞る** をタッチして、キーワードで絞り込むこともできます。その際には[キーワードを指定する]の表示項目をタッチしてください。文字入力画面で **修正** を長押しすると、抽出に指定した文字を消せます。

近隣県を指定する

住所やハイウェイ施設から目的地を探すときに、**近隣県** をタッチすると、現在地周辺の都道府県を指定して絞り込めます。

1 近隣県

MEMO

- 地名を入力** をタッチすると、地名を入力して目的地・地点を探せます。
- MAP** をタッチすると、選択した県の中心となる場所が地図で表示されます。

2 絞り込みたい県を選択

関連する地図を表示する

候補画面の施設名に **MAP** が表示されている場合があります。**MAP** をタッチすると、その施設の検索結果画面が表示されます。

都道府県リストで **MAP** をタッチすると、選択した県の中心となる場所の検索結果画面が表示されます。



数値を増減する

リストの項目に **+**、**-** が表示されている場合は、数値や音量などを増減することができます。



リストを並べ替える

リストの項目数が多い場合、リストの項目を並べ替えて、選びやすくできます。

1 並べ替える

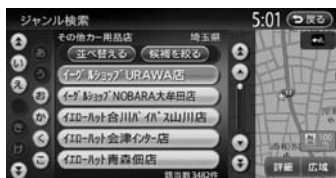

2 並べ替える方法を選択



リストの項目が選択した方法で並べ替えられます。

読み順：

50音順にリストが並べ替えられます。

近い順：

自転車位置から目的地までの距離が近い順にリストが並べ替えられます。

登録順：

地点登録順にリストが並べ替えられます。

新着順：

メディアで紹介された年月日の新しい順にリストが並べ替えられます。(TVサーチ情報検索のみ)

アイコン順：

登録地に設定されたアイコンごとにリストが並べ替えられます。

グループ指定：

指定したグループを先頭にしてリストが並べ替えられます。

路線順：

各路線の上り／下り方向の順にリストが並べ替えられます。(ハイウェイ検索のみ)

MEMO

- 機能によっては、表示されないキーもあります。

自宅を登録する

あらかじめ自宅を登録しておく、お出かけ先から自宅へのルートを設定できます。

本機を購入されたら、まず自宅の登録を行うことをおすすめします。

ここでは、住所から自宅を登録する方法を説明しています。

- 1
- 2 **目的地** ▶ **自宅へ戻る**
- 3 **はい** ▶ **住所**
- 4 **都道府県を選択**
- 5 **市区町村を選択**
- 6 **地域を選択**
- 7 **番地、号を選択**

MEMO

- ・ **番地を入力** をタッチすると、番地、号を入力できます。
- ・ 号がない住所の場合は、番地をタッチしてください。

- 8 **必要に応じて、地図をスクロールして位置を修正** ▶ **決定**



9 戻る



自宅が登録され、目的地メニュー画面に戻ります。

自宅情報を編集する

登録済みの自宅情報を編集します。

1

2 設定 ▶ ナビゲーション

3 登録データの編集・消去 ▶ 自宅

4 編集



位置を修正：

地図をスクロールして自宅の位置を修正します。

消去：

登録済みの自宅情報を消去します。

5 編集する項目を選択



地図表示：

「ON」に設定すると、地図上の自宅位置に自宅アイコンを表示します。

アイコン：

自宅に割り当てるアイコンを設定します。

アラーム音：

自宅に接近したときに鳴らすアラーム音を設定します。

アラーム方向：

自宅に接近したときに、アラーム音を鳴らすための方向を設定します。方向を設定すると、設定した方向以外の向きで自宅に接近してもアラームは鳴りません。

アラーム距離：

自宅に接近したときにアラームを鳴らすための距離を設定します。

電話番号：

電話番号を編集します。

MEMO

- 自宅が未登録の場合は、**自宅** をタッチすると自宅検索画面が表示されます。

Memo

地図画面の見かた

地図画面の表示内容や操作方法について説明しています。

現在地の地図画面	44	画面を左右に分割して表示する	51
AVコントロールバーを表示する	45	地図を立体的に表示する	51
マルチインフォメーションキーの使いかた	45	立体地図の角度を調整する	52
	45	交差点リストモードで表示する（一般道路）	52
現在地メニューを表示する	46		52
地図を操作する	47	交差点リストモードで表示する（高速道路）	53
地図を拡大／縮小する	47		53
地図の向きを変える	48	サービスエリア・パーキングエリア図	54
平面地図のスクロール	48	ピクチャービューモードで表示する	54
立体地図のスクロール	49	エコロジー地図モードで表示する	55
地図の表示方法を変える	50	一方通行を表示する	55
地図を1画面で表示する	51	地図画面の設定をする	56

現在地の地図画面

1

現在地の地図画面が表示されます。

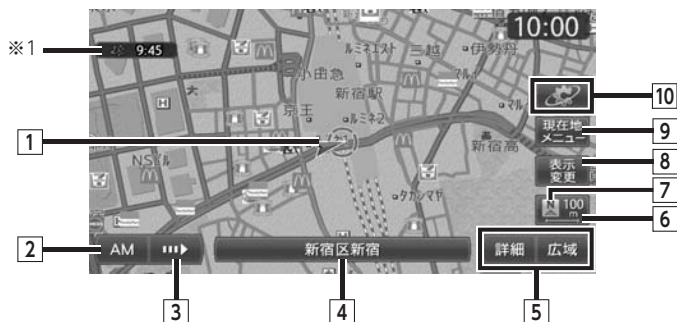

1 自転車位置マーク

現在の車の位置を示しています。
マークの種類は変更することができます。(P.56)

2 AV操作キー

タッチすると、視聴しているAV（オーディオ・ビジュアル）のメインメニュー画面が表示されます。(P.131)

3 AVコントロールバー表示キー

タッチすると、AV（オーディオ・ビジュアル）コントロールバーが表示されます。(P.45)

4 マルチインフォメーションキー

自転車周辺の情報が表示されます。お好みの機能を割り付け、キーの下段に情報を追加表示させることもできます。(P.45)

5 詳細 / 広域 詳細 / 広域キー

タッチすると、地図を拡大 / 縮小することができます。(P.47)

6 スケール表示

現在表示している地図の縮尺が表示されます。

7 方位マーク

現在の地図の向きです。タッチするたびに地図の向きが切り替わります。(P.48)

8 表示変更 キー

タッチすると、地図表示変更メニューが表示されます。地図の表示方法や、地図表示に関する設定を変更することができます。(P.50)

9 現在地メニュー 現在地メニューキー

タッチすると、現在地メニューが表示されます。(P.46)

10 CARDGETキー

タッチすると、本機に登録されているアプリケーションを利用できます。長押しすると、起動中のアプリケーションを終了できます。動作中のアプリがある場合は、地図画面上のCARDGETキーにアプリイメージが表示されます。

※1 受信済みのVICS情報の提供時間が表示されます。

AVコントロールバーを表示する

地図画面では、オーディオ・ビジュアル機能をすばやく呼び出せるAVコントロールバーを表示できます。表示内容は、使用中のオーディオ・ビジュアルの種類によって異なります。

1 AVコントロールバー表示キー

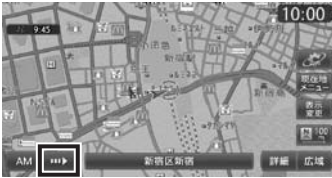

使用中のオーディオ・ビジュアルのコントロールバーが表示されます。

MEMO

- 再度AVコントロールバー表示キーをタッチすると、コントロールバーが消えます。コントロールバーの項目をタッチしないまま10秒が経過すると、コントロールバーが自動的に消えるように設定できます。(P.178)

マルチインフォメーションキーの使いかた

マルチインフォメーションキーの下端にお好みの機能を割り付け、情報を追加表示させることができます。

マルチインフォメーションキーはナビゲーション設定の「現在地名プレートの常時非表示」で、表示／非表示を切り替えられます。情報の追加を行っていない状態では、信号機アイコン、現在地名、通過交差点名称、レーン情報などの自転車周辺情報のみが表示されます。

⚠ 注意

- マルチメーターの速度表示は、あくまでも目安です。車両速度は、お車の実際のメーター表示で判断してください。

1 マルチインフォメーションキー

2 機能を選択



オーディオ情報：

再生中のトラック名、受信中の放送局名・番組名などの情報が表示されます。表示される情報は、ソースによって異なります。

マルチメーター情報：

以下の情報が表示されます。

- Spd：走行速度
- Avg：平均速度
- Max：最高速度
- Odo：走行距離

目的地を設定したり、ルートを取りやめると、表示された情報はリセットされます。

ハイウェイ出入口情報：

ルートが設定されているとき、ルート上にあるハイウェイの出入り口や料金所について、アイコン、名称、現在地からの距離、通過予想時刻などの情報が表示されます。道路の開通時期などによっては、出入り口や料金所が正しく表示されない場合があります。

GPS&自車方位情報：

GPS測位状態、GPS捕捉数、自車進行方向などの情報が表示されます。

GPS測位状態には、以下の種類があります。

3次元測位：

4つ以上のGPS衛星から電波を受信し、現在地を三次元で測位しています。

2次元測位：

3つ以上のGPS衛星から電波を受信し、現在地を二次元で測位しています。

非測位：

有効なGPS衛星からの電波を受信できず、測位できない状態です。

追加表示しない：

機能は追加されません。自車周辺情報のみが表示されます。

情報を追加した場合



現在地メニューを表示する

現在地メニューを表示します。

現在地メニューでは、現在地を登録リストに登録したり、現在地周辺の検索などを行うことができます。

1 現在地メニュー



ここを登録：

現在地を登録リストに登録します。(P.77)

周辺施設を検索：

現在地周辺の施設を検索します。(P.63)

最近IC入口を検索：

現在地周辺のハイウェイの入り口を検索します。(P.66)

検索アイコンの消去：

地図上の検索アイコン(P.65)を消去します。

周辺駐車場：

現在地周辺の駐車場を検索します。(P.64)

地図を操作する

地図を拡大／縮小する

1画面地図表示および2画面地図表示の地図を、拡大または縮小して表示します。
本機で表示される地図の尺度は以下のとおりです。

市街地図エリアの地図尺度（14段階（2D）／13段階（3D））

市街地図：10m（2Dのみ）、25m、50m

通常地図：50m、100m、200m、500m、1km、2km、4km、10km、16km、64km、256km

市街地図がないエリアの地図尺度（11段階）

50m、100m、200m、500m、1km、2km、4km、10km、16km、64km、256km

MEMO

- 道路拡張などで道幅が変わった道路については、実際の道路が表示された地図と異なる場合があります。
- 一部地域では、市街地図の収録エリア内でも表示しない場合があります。

1 地図画面の **詳細** または **広域**

地図が拡大／縮小されます。

通常地図50m画面



市街地図50m画面



スケールコントロールバー



画面下に表示されるスケールコントロールバーの尺度をタッチしても、同様に地図が拡大／縮小されます。
50m、100m、200m、500m、1km、2kmからスケールを選択することができます。3秒間操作がない場合、スケールコントロールバーは画面から消えます。

MEMO

- 市街地図の表示中に、車が市街地図の収録エリア外に出たときは、50mスケールの通常地図で表示されます。
- 市街地図の表示中、市街地図のエリア外に近づくと画面に「広域にしてください」と表示されます。このような場合は、「**広域**」をタッチしてください。
- 2画面地図表示の左地図を拡大または縮小するには、左地図をタッチしてから操作を行ってください。
- 「**詳細**」または「**広域**」を押し続けると、地図の大きさを細かく拡大／縮小できます。ただし、市街地図50mスケールと通常地図256km表示では、細かい調整表示はできません。

地図の向きを変える

地図の向きを、進行方向上向き、または北方向上向きから選択できます。

1 地図画面の または

進行方向上向き



北方向上向き



タッチするごとに地図の表示方向が、進行方向上向き、北方向上向きの表示に切り替わります。

MEMO

- 立体地図では、地図の向きを変えられません。

平面地図のスクロール

1 見たい方向の画面の端をタッチ

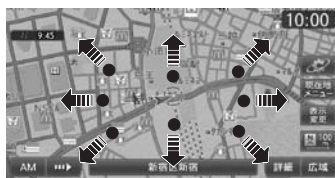

地図上を移動できます。

2 位置を微調整する場合は、**微調整**



見たい方向の矢印をタッチすると、スクロール位置を微調整できます。**解除** をタッチすると、通常のスクロール地図画面に戻ります。

立体地図のスクロール

1 見たい方向の画面の端をタッチ



2 見たい方向の矢印をタッチ



3

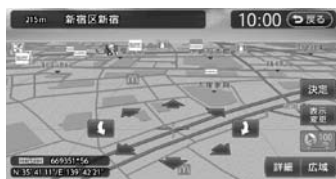

MEMO

- 市街地図表示で走行中のときは、スクロールはできません。
- 画面を左右に分割して表示しているときの左画面は、スクロールできません。
- 走行中は、平面地図の微調整はできません。
- 平面地図画面を短くタッチした場合は、その場所が中心となるようにスクロールします。
- 地図画面を長くタッチし続けると、タッチした方向に地図がスクロールし続けます。
- 決定** をタッチすると、スクロール先メニューが表示され目的地や登録地に設定できます。スクロール先が登録地、目的地、経由地の場合は、スクロール先メニューから地点を消去することができます。
- スクロール中は画面にマップコード・緯度・経度が表示されます。
- 平面地図で市街地図から通常地図へのスクロールはできません。**広域** をタッチして通常地図にしてからスクロールさせてください。
- 画面左上には、スクロール先の地点名称、自転車位置からの距離が表示されます。
- 詳細** **広域** をタッチし、地図のスケールを変えながらスクロールすると、遠く離れた場所に移動しやすくなります。
- 現在地地図画面に戻るには、**戻る** を押すか、**戻る** をタッチします。

地図の表示方法を変える

地図をいろいろな表示方法に設定できます。また、地図表示に関する設定を変更することができます。

1 地図画面の **表示変更**

2 設定したい表示方法を選択



MEMO

- ・  を押すごとに、現在地図画面と選択した地図モードの画面を切り替えることができます。現在地図画面は、地図表示変更メニューで設定した方法で表示されます。

1画面／2画面：

地図を分割するかどうかを選択します。(P.51)

交差点リスト：

交差点リストモードに切り替わります (P.52、P.53)

ピクチャービュー：

ピクチャービューモードに切り替わります。(P.54)

+エコロジー：

エコロジー地図モードに切り替わります。(P.55)

3D：

地図が立体的に表示されます。(P.51)

※ 地図描画のため、自転車位置表示が遅れる場合があります。

/ ：

地図の向きが切り替わります。(P.48) 立体地図を表示している場合は、平面地図に切り替わります。

上がる／下がる：

立体地図の角度を調整します。地図表示を「3D」に設定しているときに表示されます。(P.52)

一方通行表示：

一方通行情報が地図上に表示されます。(P.55)

施設アイコン表示：

地図上に表示する施設アイコンを選択します。

VICs表示設定：

地図上に表示するVICs情報を選択します。

その他設定：

地図表示に関するいろいろな設定を行います。(P.56)

地図を1画面で表示する

1 地図画面の 表示変更

2 1画面



画面を左右に分割して表示する

1 地図画面の 表示変更

2 2画面



MEMO

- 左画面を拡大または縮小するときは、左画面をタッチしてから操作します。その後、左画面の **×** をタッチすると、もとの2画面表示に戻ります。
 - 2画面の場合は、以下のように表示されます。
 - 地図のスケールと向きは左右別々に設定できます。(P.47、P.48)
 - 割り込み表示は、左地図に表示されます。
 - スクロール操作は右地図で行います。
- 2画面表示から1画面に切り替えた場合、右地図の表示設定が1画面に反映されます。



地図を立体的に表示する

1 地図画面の 表示変更

2 3D



MEMO

- 2画面表示の場合、立体地図を表示できるのは、左地図か右地図のどちらか一方です。このとき1画面に切り替えると、右地図の表示設定が1画面に反映されます。
- 立体地図では、視点の角度を調整できます。(P.52)
- 平面地図に戻すには、地図表示変更メニューの  または  をタッチします。

立体地図の角度を調整する

1 地図画面の 表示変更

2 上がる または 下がる

↑ をタッチして視点を高くした場合



↓ をタッチして視点を低くした場合

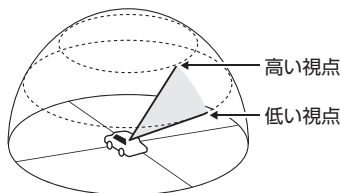

交差点リストモードで表示する (一般道路)

目的地が設定されている場合、一般道路走行中に1～3つ先の交差点情報、目的地情報、経由地情報を表示させることができます。

MEMO

- (▲) を押すと、交差点リストモード画面 → 現在地地図画面 → 拡大図 → 交差点リストモード画面の順で、画面を切り替えることができます。拡大図は表示可能な場合のみ切り替わります。
- 背景イラストはイメージ図です。実際に走行中の道路とは形状が異なります。

1 地図画面の 表示変更

2 交差点リスト



交差点リスト

交差点リストが表示されます。

MEMO

- 都市高速道路の入り口約300m手前では、都市高速道路入り口イラストが割り込み表示されます。道路形状などの条件によっては表示されない場合もあります。
- 右地図のスケールや向きを変えたり (P.47、P.48)、平面や立体で表示できます。(P.51)

交差点リストモードで表示する (高速道路)

高速道路および一部の有料道路を走行中に、インターチェンジ、ジャンクション、SA/PA、ランプ、目的地までの合計料金といった情報を表示させることができます。

MEMO

- 以下の条件を満たしている場合は、自動的に交差点リストモードに切り替わります。
 - 「**ハイウェイモードの自動表示**」(P.56)が「ON」に設定されている
 - 高速道路、都市高速道路、一部の有料道路を走行している
- 背景イラストはイメージ図です。実際に走行中の道路とは形状が異なります。
- 「**ハイウェイモードの自動表示**」を「ON」に設定しているときは、を押すと、交差点リストモード画面→ピクチャービューモード画面またはエコロジー地図画面(地図表示変更メニューで選択している場合のみ)→現在地地図画面→拡大図→交差点リストモード画面の順で、画面を切り替えることができます。拡大図は表示可能な場合のみ切り替わります。

1 地図画面の 表示変更

2 交差点リスト



交差点リスト

交差点リストが表示されます。

MEMO

- 渋滞状況が色で表示されます。(赤：渋滞、オレンジ：混雑、水色：順調)
- 渋滞状況が白、灰色で表示されるときは、VICS渋滞情報が配信されていないか、本機の地図データが更新されていないため配信情報が処理できない場合が考えられます。
- サービスエリアやパーキングエリアをタッチするとサービスエリア・パーキングエリア図が表示されます。
- 目的地を設定していない状態でインターチェンジやジャンクションをタッチすると、地点メニューや分岐道路名称などが表示されます。
- 料金所には、料金が表示されます。料金所はタッチすることができません。
- 右地図のスケールや向きを変えたり(P.47、P.48)、平面や立体で表示できます。(P.51)
- すべてのVICS規制アイコンが表示されるわけではありません。必ず現地の交通規制にしたがって走行してください。
- 高速道路の途中で目的地を設定した場合、料金表示、音声での料金案内は行いません。
- オートリルート(P.171)すると、交差点リストモードが一時的に解除される場合があります。
- 一部の有料道路や変則的な料金体系の高速道路の料金表示には対応していない場合があります。また、ETC割引などの変則的な料金体系には対応していません。このような場合には、料金が正しく表示されないことがあります。
- 道路の開通時期によっては、料金が表示されなかったり、実際とは異なる料金が表示されることがあります。このような場合には、実際の料金にしたがってお支払いください。

サービスエリア・パーキングエリア図

サービスエリアやパーキングエリアの施設情報です。交差点リストでサービスエリアやパーキングエリアの名前をタッチすると表示されます。



地図を表示：

施設の地図を表示します。

MEMO

- サービスエリアやパーキングエリアなどから一般道路への出入りが可能なETC専用のインターチェンジを「スマートインターチェンジ（スマートIC）」と呼びます。
- スマートICをご利用の際は、以下をご注意ください。
 - ETCユニットを搭載していない車両は、スマートICを通行できません。
 - スマートICの中には、社会実験として実施されている箇所もあります。営業時間、営業期間、対象車種、出入り方向などに制約があります。

ピクチャービューモードで表示する

自車付近のグルメスポット、観光スポットを写真で表示します。弊社Webサイト「チズルとススム」からMYツアーデータを取り込んでいる場合は、データ内のスポットも写真で表示することができます。(P.112)

表示中の施設は、目的地や経由地として設定できます。

ピクチャービューモードは、1画面の平面地図で表示されます。

1 地図画面の 表示変更

2 ピクチャービュー ▶ 戻る

3 写真を選択



ここに行く：

施設へのルートが設定され、案内が開始されます。

ここをルートに追加：

施設を経由地として追加します。ルートが設定されている場合のみ表示されません。

ここを登録：

施設を登録リストに登録します。

詳細情報を見る：

施設の詳細情報を表示します。

位置を修正：

地図をスクロールして、表示している位置を修正することができます。

MEMO

- 走行中は、写真はアイコンで表示されます。
- ◀、▶ をタッチすると、写真リストをスクロールできます。◀ をタッチすると、写真リストの先頭に戻ります。
- 🏠、🏢、🏡 (本機にMYツアーデータを取り込んだ場合のみ) をタッチすると、表示される施設の種類を切り替えることができます。
- ルート沿い をタッチすると、ルート沿いの施設の写真を優先して表示します。ルートが設定されていない、またはルートを外れて走行している場合はタッチすることができません。
- 目的地や経由地に設定済みのスポットには、写真の上に 📍 が表示されます。
- 地図表示を変更して、1画面、2画面、立体地図、交差点リストモード、エコロジー地図モードに切り替えると、ピクチャービューモードは解除されます。
- 🗒 を押すと、ピクチャービューモード画面→現在地地図画面→拡大図→ピクチャービューモード画面の順で、画面を切り替えることができます。拡大図は表示可能な場合のみ切り替わります。

MEMO

- エコロジー指数に応じてキャラクターが変化します。エコロジー機能について詳しくは、P.119をご覧ください。
- 地図表示を変更して、1画面、2画面、交差点リストモード、ピクチャービューモードに切り替えると、エコロジー地図モードは解除されます。
- 🗒 を押すと、エコロジー地図モード画面→現在地地図画面→拡大図→エコロジー地図モード画面の順で、画面を切り替えることができます。拡大図は表示可能な場合のみ切り替わります。

一方通行を表示する

1 地図画面の 表示変更

2 一方通行表示



エコロジー地図モードで表示する

1 地図画面の 表示変更

2 +エコロジー



地図画面左側に、エコロジー指数を示すグラフが表示されます。

MEMO

- 一方通行情報は、市街地図および通常地図の50m以下のスケールで表示されます。
- 立体地図では表示されません。
- 細街路の一方通行情報は、細街路以外の道路を走行中は表示されません。

地図画面の設定をする

1 地図画面の 表示変更

2 その他設定

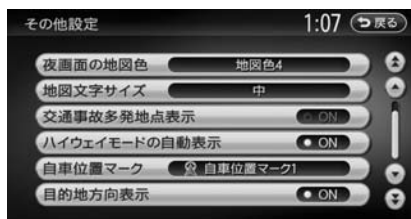

※は工場出荷時の初期設定です。

設定項目	設定の内容	設定値	参照ページ
昼画面／夜画面の地図色	昼画面、夜画面（車のスモールランプ点灯時）の表示色を選択する	昼画面：地図色1*～4 夜画面：地図色1～4*	—
地図文字サイズ	地図画面に表示させる文字の大きさを選択する	大／中*／小	—
交通事故多発地点表示	交通事故多発地点アイコン  を地図上に表示するかどうかを選択する ・1km以下のスケールで表示されます。 市街地図、立体地図では表示されません。	ON / OFF*	—
ハイウェイモードの自動表示	交差点リストモードの自動表示／非表示を切り替える	ON* / OFF	P.53
自転車位置マーク	地図画面に表示される自転車位置（現在地）のマークを選択する	一番上のマーク*	—
目的地方向表示	地図画面に目的地の方向を直線で表示するかどうかを選択する	ON* / OFF	—

MEMO

- ・「ハイウェイモードの自動表示」を「ON」に設定して、高速道路および一部の有料道路を走行中に  を押すと、交差点リストモード画面→ピクチャービューモード画面またはエコロジー地図画面（地図表示変更メニューで選択している場合のみ）→現在地地図画面→拡大図の順で、画面を切り替えることができます。

目的地を探す

本機では、さまざまな方法で目的地を検索できます。

目的地検索画面を表示する……………	58	ハイウェイの入り口／出口を探す……………	66
基本的な使いかた……………	59	TVの情報から探す……………	67
地図で探す……………	59	TV番組の名前で探す……………	67
施設の名称で探す……………	59	ジャンルから探す……………	67
住所で探す……………	59	現在地・目的地周辺から探す……………	67
地名で探す……………	60	「チズルとススム」のスポットデータ から探す……………	68
登録した地点から探す（登録リスト）…	60	保存したスポットデータから探す……………	68
電話番号で探す……………	60	情報表示画面の見かた……………	68
個人宅を検索する場合……………	60	こんな探しかたもあります……………	69
施設のジャンルから探す……………	61	これまでに設定した目的地から探す……………	69
ジャンル名を入力して探す……………	61	目的地の履歴を消去する……………	69
自宅に戻る……………	62	地図表示位置周辺から探す……………	69
設定した目的地を消去する……………	62	地図表示位置周辺の駐車場を探す……………	70
現在地周辺／目的地周辺から探す…	63	マップコードで探す……………	70
現在地周辺の施設のジャンルから探す…	63	SDカード内の登録地から探す……………	70
よく使うジャンルから探す （お好みアイコンリスト）……………	63	緯度・経度で探す……………	70
現在地周辺の駐車場を探す……………	64	郵便番号で探す……………	71
目的地周辺の施設のジャンルから探す…	64	登録ルートから探す……………	71
目的地周辺の駐車場を探す……………	65	ピックアップビューから探す……………	71
ルート沿いの施設を探す……………	65	目的地を設定したら……………	72
検索アイコンを消去する……………	65	施設情報について……………	73
ハイウェイの施設を探す……………	66	施設情報画面の表示……………	73
ハイウェイ上の施設名から探す……………	66	QRコードの読み取り……………	73
道路名で探す……………	66		

目的地検索画面を表示する

目的地メニュー画面では、本機に収録されているデータから、効率良く目的地を探し出すことができます。

また、現在地メニュー画面からも目的地を探することができます。



目的地メニュー画面



※走行中は選択できる項目が限定されます。

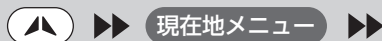

現在地メニュー画面



※走行中は選択できる項目が限定されます。

お願い

- 検索結果として表示される施設の位置は、あくまでもその施設の位置を示しています。そのため、そのまま目的地として設定すると、まれに施設の裏側や高速道路上など、車で行くのに適さない場所に誘導されることがあります。あらかじめご了承のうえ、目的地付近の経路をお確かめいただくよう、お願いいたします。

MEMO

- 目的地や経由地を道路上に設定するときは、国道・主要地方道路・都道府県道路・主要一般道路・高速道路・有料道路に設定してください。
- 目的地メニュー画面は、表示項目を入れ替えることができます。(P.193)

基本的な使いかた

地図で探す

- 1 地図をスクロールさせて目的地を表示 (P.48)

- 2 **決定**



- 3 **ここに行く**



目的地までのルートが設定され、ルート探索結果画面 (P.85) が表示されます。

- 4 **ガイド開始**

施設の名称で探す

施設の名前が完全にわからなくても、名前の一部で探せます。

MEMO

- 施設の名前の一部からでも目的地を探せますが、省略した名前では探せない施設もあります。できるだけ正式名称で探すことをおすすめします。
- 施設名の一部として入力した文字数が少ないと、対象となる施設が膨大な数になるため、名前に対して完全一致した施設のみが表示されます。入力文字を増やすことで、部分一致する施設を探せるようになります。

- 1 **目的地** ▶ **名称**

- 2 施設の名称を入力 ▶ **候補を表示**

入力した施設名の候補が5件以下になると、**候補を表示** をタッチしなくても自動的に手順3に進みます。

- 3 施設を選択

検索結果画面が表示されます。(P.72)

- 4 **ガイド開始**

住所で探す

全国の住所データから、目的地を探せます。

MEMO

- 住所データの整備状態により、一部探せない住所があります。
- 数字以外の文字を含む番地や号は、検索できない場合があります。

- 1 **目的地** ▶ **住所**

- 2 目的地の都道府県を選択

- 3 市区町村を選択

- 4 地域名を選択

- 5 番地、号を選択

検索結果画面が表示されます。(P.72)

MEMO

- **番地を入力** をタッチすると、番地、号を入力できます。
- 号がない住所の場合は、番地をタッチすると目的地と地点メニューが表示されます。

- 6 **ガイド開始**

地名で探す

都道府県名や市町村名がわからなくても、地名から位置を検索できます。

1 ▶ **目的地** ▶ **住所**

2 **地名を入力**

3 **地名を入力** ▶ **候補を表示**

地名の途中まででも検索できます。

4 **目的の地名を選択**

5 **番地、号を選択**

検索結果画面が表示されます。(P.72)

6 **ガイド開始**

登録した地点から探す (登録リスト)

本機に登録したよく行く場所の一覧から目的地を探ることができます。

MEMO

- 本機の登録リストには、400件まで地点を登録できます。(P.77)
- 「チズルとススム」サイトから、本機の登録リストに地点を取り込むこともできます。(P.111)

1 ▶ **目的地** ▶ **登録地**

2 **登録地を選択**

検索結果画面が表示されます。(P.72)

3 **ガイド開始**

電話番号で探す

1 ▶ **目的地** ▶ **電話**

2 **電話番号を市外局番から入力** ▶

決定

検索結果画面が表示されます。(P.72)

3 **ガイド開始**

個人宅を検索する場合

入力した電話番号が個人宅の場合、プライバシー保護のため、名字入力画面が表示されます。名字を入力して **決定** をタッチしてください。

名字とデータが一致していれば、検索結果画面が表示されます。一致していない場合は、「名字が一致しません。もう一度入力してください。」と表示されます。

個人宅の名字入力において、複数の読みがある名字については、実際と異なる読みかたで登録されている場合があります。

MEMO

- 携帯電話やPHSの電話番号からは目的地・地点を探せません。
- 電話帳に掲載されていない電話番号では目的地・地点を探せません。
- データの整備状況により、探せない施設や位置が正確ではない施設があります。
- 電話番号で目的地・地点を探したときに、複数の施設がリストに表示される場合がありますので、リストから目的の施設を選択してください。

施設のジャンルから探す

「食べる・飲む」、「遊ぶ・見る」などのジャンルを選択して、該当する施設を探します。

- 1  ▶ **目的地**
- 2 **ジャンル**
- 3 **ジャンルを選択**



- 4 **施設のジャンルを選択**



選択したジャンル内に詳細なジャンルがない場合は、施設リスト画面が表示されます。手順5に進んでください。

MEMO

- **詳細** をタッチすると、さらに細かくジャンルを選択できます。

- 5 **目的の施設を選択**

検索結果画面が表示されます。(P.72)

MEMO

- 対象となる施設の数が増え、1万件を超えた場合は、都道府県を選択する画面が表示されます。目的地とする施設の都道府県をタッチしてください。

- 6 **ガイド開始**

ジャンル名を入力して探す

施設のジャンルに関連した言葉をキーワードとして入力し、施設を探します。

- 1  ▶ **目的地**
- 2 **ジャンル**
- 3 **ジャンル名入力**
- 4 **キーワードを入力** ▶ **候補を表示**

MEMO

- キーワードの入力途中でも対象が絞られた場合は、自動的にジャンルのリストが表示されます。
- **予測候補** をタッチして、予測変換候補リストからジャンルや施設を選択することもできます。

- 5 **目的のジャンルを選択**



- 6 **目的の施設を選択**

検索結果画面が表示されます。(P.72)

MEMO

- 似た名前の別のジャンルに目的の施設データが含まれる場合があります。目的の施設が見つからない場合は、似た名前のジャンルも探してみることをおすすめします。
- 対象となる施設の数が増え、1万件を超えた場合は、都道府県を選択する画面が表示されます。目的地とする施設の都道府県をタッチしてください。

- 7 **ガイド開始**

自宅に戻る

自宅を登録 (P.40) しておくと、自宅をすぐに見つけ出せます。

1  ▶ 目的地

2 自宅へ戻る

自宅までのルートが設定され、ルート案内を開始します。

設定した目的地を消去する

目的地を消去すると、経由地も同時に消去されます。

1  ▶ 目的地

2 目的地消去 ▶ はい

目的地が消去され、ルート案内が中止されます。

現在地周辺／目的地周辺から探す

MEMO

- 目的地までのルートが設定されていないと、目的地周辺の検索はできません。

現在地周辺の施設のジャンルから探す

ジャンルを選択して現在地周辺の施設を探せます。周辺100km以内の地域で、最大100件までの施設を探せます。

- 1  ▶ **目的地** ▶ **他の検索方法**
- 2 **周辺検索** ▶ **自転車周辺**
- 3 **施設のジャンルを選択**



MEMO

- **ジャンル名入力** をタッチすると、キーワードを入力してジャンル名から探すことができます。(P.61)
- お好みアイコンキーをタッチすると、選択したアイコンのジャンルの施設を現在地周辺から探すことができます。

施設リストが表示されるまで、同様の操作を繰り返します。

- 4 **目的の施設を選択**

MEMO

- 施設名の横に施設までの距離が表示されます。

検索結果画面が表示されます。(P.72)

- 5 **ガイド開始**

よく使うジャンルから探す (お好みアイコンリスト)

お好みアイコンリスト(P.80)に登録したジャンルで、現在地周辺の施設を探せます。周辺100km以内の地域で、最大100件までの施設を探せます。

MEMO

- あらかじめ、「検索アイコンの表示」を「ON」に設定してください。(P.168)

- 1  ▶ **目的地** ▶ **他の検索方法**
- 2 **周辺検索**
- 3 **お好みのジャンルのアイコンを選択**



- 4 **施設を選択**

検索結果画面が表示されます。(P.72)

- 5 **ガイド開始**

現在地周辺の駐車場を探す

現在地周辺の駐車場を目的地として設定できます。表示先から半径800m以内にある駐車場を最大10件まで探します。

1  ▶ 現在地メニュー

2 周辺駐車場



3 駐車場を選択

MEMO

- ・ 駐車場の横に駐車場までの距離が表示されます。

検索結果画面が表示されます。(P.72)

4  ▶ ガイド開始

目的地周辺の施設のジャンルから探す

ジャンルを選択して目的地周辺の施設を探せます。周辺100km以内の地域で、最大100件までの施設を探せます。

1  ▶ 目的地 ▶ 他の検索方法

2 周辺検索 ▶ 目的地周辺

3 施設のジャンルを選択



MEMO

- ・ **ジャンル名入力** をタッチすると、キーワードを入力してジャンル名から探すことができます。(P.61)
- ・ お好みアイコンキーをタッチすると、選択したアイコンのジャンルの施設を目的地周辺から探すことができます。(P.63)

施設リストが表示されるまで、同様の操作を繰り返します。

4 目的の施設を選択

MEMO

- ・ 施設名の横に施設までの距離が表示されます。

検索結果画面が表示されます。(P.72)

5  ▶ ガイド開始

目的地周辺の駐車場を探す

目的地に最も近い駐車場を目的地として設定できます。目的地の半径800m以内にある駐車場を最大10件まで探します。

- 1 ▶ **目的地** ▶ **他の検索方法**
- 2 **周辺検索** ▶ **目的地周辺の駐車場**
- 3 **駐車場を選択**

MEMO

- 駐車場の横に駐車場までの距離が表示されます。

検索結果画面が表示されます。(P.72)

- 4 **ガイド開始**

ルート沿いの施設を探す

目的地までのルート沿いの施設を、立寄地として設定できます。立寄地は目的地までのルート沿いにある施設のことで、経由地とは異なります。ルート上から80m以内、ルートの距離で30km以内にある施設を最大100件まで探します。

- 1 ▶ **目的地** ▶ **他の検索方法**
- 2 **周辺検索** ▶ **ルートサイド**
- 3 **ジャンルを選択**



MEMO

- **ジャンル名入力** をタッチすると、キーワードを入力してジャンル名から探すことができます。(P.61)
- お好みアイコンキーをタッチすると、選択したアイコンのジャンルの施設をルート沿いで探すことができます。(P.63)

施設リストが表示されるまで、同様の操作を繰り返します。

- 4 **目的の施設を選択**

MEMO

- 施設名の横に施設までの距離が表示されます。
- 施設名の左側に、施設がルート上の左右どちら側にあるかを表すアイコンが表示されます。

地図上の立寄地に **立寄地点** というアイコンが表示されます。



MEMO

- ルートを再計算すると、立寄地は消去されます。

検索アイコンを消去する

周辺検索で検索した施設のアイコンの上には矢印が付きます。これを検索アイコンと呼びます。検索アイコンを消去するには、以下のようにします。

- 1 ▶ **現在地メニュー**
- 2 **検索アイコンの消去** ▶ **はい**

ハイウェイの施設を探す

MEMO

- 検索結果として道路の分岐点や合流点上の地点が表示されることがあります。この場合、適切なルートとならないことがありますので、地点の位置を適宜調整してください。

ハイウェイ上の施設名から探す

- 1  ▶ **目的地** ▶ **他の検索方法**
- 2 **ハイウェイ** ▶ **ハイウェイ名称入力**
- 3 **施設の名称を入力** ▶ **候補を表示**
- 4 **施設を選択**
検索結果画面が表示されます。(P.72)
- 5 **ガイド開始**

道路名で探す

ハイウェイのサービスエリアや入り口・出口などの施設を、路線名から探します。

- 1  ▶ **目的地** ▶ **他の検索方法**
- 2 **ハイウェイ** ▶ **高速道路の路線名**
- 3 **道路の種類を選択**

MEMO

 - ・ **高速道路** をタッチした場合でも、高速道路以外の有料道路が目的地候補として表示される場合があります。
- 4 **路線を選択**
- 5 **目的の施設を選択**
検索結果画面が表示されます。(P.72)
- 6 **ガイド開始**

ハイウェイの入り口／出口を探す

現在地の近くにあるハイウェイの入り口、または目的地周辺にあるハイウェイの出口を探します。周辺100km以内の地域で、最大100件までの施設を探索します。
目的地が設定されていないと、ハイウェイの出口は検索できません。

- 1  ▶ **目的地** ▶ **他の検索方法**
- 2 **ハイウェイ**
- 3 **自車周辺の入り口** または **目的地周辺の出口**
- 4 **入り口または出口を選択**



MEMO

- ・ 入り口または出口までの距離が表示されます。

検索結果画面が表示されます。(P.72)

- 5 **ガイド開始**

TVの情報から探す

TV番組で紹介された施設を、目的地として設定できます。

TVの情報は更新することができます。(P.208)

MEMO

- TVで紹介された施設をすべて収録しているわけではありません。レジャーランドなどの有名な施設でも収録されていない場合があります。
- 収録されている番組は継続的に施設を紹介している特定のもので、今後は予告なく変更されることがあります。

TV番組の名前で探す

目的の施設がどのTV番組で紹介されたかがわかっている場合の探し方です。

- 1  ▶ **目的地** ▶ **他の検索方法**
- 2 **TVサーチ** ▶ **番組名**
- 3 **目的の番組を選択**
- 4 **目的の施設を選択**

検索結果画面が表示されます。(P.72)

MEMO

- 画面上部に、紹介された番組と放送日が表示されます。番組の放送日はキー局の放送日であるため、地域によっては実際の放送日とは異なる場合があります。
- 施設リストで施設名称の横に表示されるアイコンは、その施設のジャンルを表します。

 : 食べる・飲む  : 遊ぶ・見る
 : 泊まる  : 買う

- 5 **ガイド開始**

ジャンルから探す

目的の施設を、ジャンルから検索します。

ジャンルは、大きく分けて「食べる・飲む」、「遊ぶ・見る」、「泊まる」、「買う」の4種類があります。

- 1  ▶ **目的地** ▶ **他の検索方法**

- 2 **TVサーチ** ▶ **ジャンル**
- 3 **目的のジャンルを選択**
- 4 **目的の詳細ジャンルを選択**
- 5 **目的の施設を選択**
検索結果画面が表示されます。(P.72)
- 6 **ガイド開始**

現在地・目的地周辺から探す

現在地または目的地周辺の施設をジャンルで検索できます。周辺100km以内の地域で、最大100件までの施設を探せます。

- 1  ▶ **目的地** ▶ **他の検索方法**
- 2 **TVサーチ** ▶ **周辺検索**
- 3 **自車周辺** または **目的地周辺**
- 4 **目的のジャンルを選択**

MEMO

- **詳細** をタッチすると、詳細ジャンルリストから絞り込めます。

- 5 **目的の施設を選択**
検索結果画面が表示されます。(P.72)
- 6 **ガイド開始**

「チズルとススム」のスポットデータから探す

パソコン上のサイト「チズルとススム」の検索結果（スポットデータ）がSDカードに保存されている場合、スポットデータを本機で表示し、目的地に設定することができます。

「チズルとススム」のご利用には、会員登録（無料）が必要です。本機をより便利にお使いいただくために、会員登録をおすすめします。「チズルとススム」について詳しくは、以下をご覧ください。

<http://chizu-route-susumu.jp>

保存したスポットデータから探す

あらかじめ、「チズルとススム」サイトから表示したいスポットデータをSDカードに書き出してください。スポットデータを表示するには、以下のフォルダ構造でファイルが保存されている必要があります。

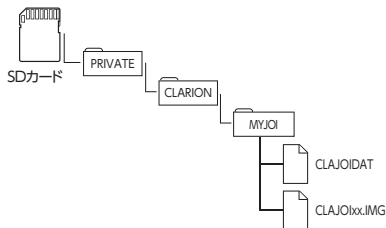

1 目的地

2 チズルサーチ

3 目的のスポットデータを選択



検索結果画面が表示されます。(P.72)

4 ガイド開始

MEMO

- スポットデータは、最大20件まで表示することができます。

情報表示画面の見かた

施設を選択した後の検索結果画面で **情報** をタッチすると、施設の情報が表示されます。



レビューを見る：

ユーザーのレビューを表示します。

QRコード：

QRコードを表示します。(P.73)

こんな探しかたもあります

これまでに設定した目的地から探す

今まで目的地として設定した地点の一覧から探します。

- 1  ▶ **目的地** ▶ **他の検索方法**
- 2 **履歴**
- 3 **目的地の地点を選択**
検索結果画面が表示されます。(P.72)
- 4 **ガイド開始**

MEMO

- 履歴は最新のものから順に最大100件まで自動で保存されます。
- 目的地は星マークで表示されます。

目的地の履歴を消去する

今まで目的地として設定した地点を消去します。

- 1  ▶ **設定**
- 2 **ナビゲーション**
- 3 **登録データの編集・消去**
- 4 **登録の消去**
- 5 **目的地履歴の消去**

最近の行き先の全件消去：

すべての目的地履歴を消去します。

最近の行き先の1件消去：

目的地履歴から1件ずつ選択して消去します。

前回出発地の消去：

前回ルート案内した際の出発地点履歴を消去します。

地図表示位置周辺から探す

地図をスクロールして表示した先の周辺にある施設を探します。周辺100km以内の地域で、最大100件までの施設を探せます。

- 1 **地図をスクロール** ▶ **決定**
- 2 **周辺施設を検索**
- 3 **施設のジャンルを選択**



MEMO

- **ジャンル名入力** をタッチすると、キーワードを入力してジャンル名から探すことができます。(P.61)
- お好みアイコンキーをタッチすると、選択したアイコンのジャンルの施設を表示先周辺から探すことができます。(P.63)

施設リストが表示されるまで、同様の操作を繰り返します。

- 4 **目的の施設を選択**

MEMO

- 施設名の横に施設までの距離が表示されます。

検索結果画面が表示されます。(P.72)

- 5 **ガイド開始**

MEMO

- 周辺検索で検索した施設のアイコンの上には矢印が付きます。これを検索アイコンと呼びます。検索アイコンは消去できます。(P.65)

地図表示位置周辺の駐車場を探す

地図をスクロールした先の駐車場を目的地として設定できます。表示先から半径800m以内にある駐車場を最大10件まで探します。

1 地図をスクロール ▶ 決定

2 周辺駐車場



3 駐車場を選択

MEMO

- ・ 駐車場名の横に駐車場までの距離が表示されます。

検索結果画面が表示されます。(P.72)

4 ガイド開始

マップコードで探す

ガイドブックなどに掲載されているマップコードから目的地を探します。本機では、標準、高精度どちらのマップコードにも対応しています。

1 ▶ 目的地 ▶ 他の検索方法

2 マップコード

3 マップコードを入力 ▶ 決定

検索結果画面が表示されます。(P.72)

4 ガイド開始

MEMO

- ・ マップコードに関するお問い合わせ先は以下のとおりです。
ホームページ：
<http://guide2.e-mapcode.com/>
電話：
0566-61-4210（株式会社デンソー MCプロジェクト）

SDカード内の登録地から探す

SDカードに保存した登録地点から目的地を探します。

MEMO

- ・ あらかじめ、SDカードに登録地を保存しておく必要があります。(P.206)
- ・ SDカードに保存できる登録地点の数は、最大4,500件です。1グループにつき450件、最大10グループまで登録できます。

1 ▶ 目的地 ▶ 他の検索方法

2 バックアップ登録地

3 グループを選択

4 地点を選択

検索結果画面が表示されます。(P.72)

5 ガイド開始

緯度・経度で探す

1 ▶ 目的地 ▶ 他の検索方法

2 緯度・経度

3 北緯と東経を入力 ▶ 決定

検索結果画面が表示されます。(P.72)

4 ガイド開始

郵便番号で探す

- 1  ▶ **目的地** ▶ **他の検索方法**
- 2 **郵便番号**
- 3 **郵便番号を入力** ▶ **決定**

検索結果画面が表示されます。(P.72)

MEMO

- 入力した郵便番号に該当するデータが見つからない場合は、メッセージが表示されて郵便番号の入力画面に戻ります。

- 4 **ガイド開始**

登録ルートから探す

本機に登録してあるルートから、目的地を設定します。

MEMO

- ルートの登録・編集についてはP.79をご覧ください。
- 「チズルとススム」サイトから、本機の登録ルートリストにルートを取り込むこともできます。(P.111)

- 1  ▶ **目的地** ▶ **他の検索方法**
- 2 **登録ルート**
- 3 **目的の登録ルートを選択**

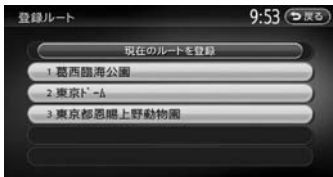

目的地までのルートが設定され、ルート探索結果画面 (P.85) が表示されます。

MEMO

- 目的地が設定されている場合は、手順3で **現在のルートを登録** をタッチすると、そのルートを本機のルートリストに登録できます。

ピクチャービューから探す

自転車付近のグルメスポット、観光スポットを写真で表示して目的地に設定します。弊社Webサイト「チズルとススム」からMYツアーデータを取り込んでいる場合は、データ内のスポットも写真で表示することができます。

- 1 **地図画面の 表示変更**
- 2 **ピクチャービュー** ▶ **戻る**
- 3 **写真を選択**



- 4 **ここに行く**



目的地までのルートが設定され、案内が開始されます。

MEMO

- ピクチャービューモードについて詳しくは、P.54をご覧ください。

目的地を設定したら…

目的地を設定すると、以下のような検索結果画面が表示されます。目的地を設定した後は、この画面からルートを設定します。



警告

- 安全のため、運転者は走行中に操作しない
前方不注意になり、交通事故の原因となるおそれがあります。
- 実際の交通規制にしたがって走行する
ナビゲーションによるルート計算では、道路の状況やナビゲーションシステムの精度により、不適切な案内をすることがあります。必ず実際の交通規制にしたがって走行してください。

1 ガイド開始

現在の条件でルート計算がはじまります。車をルートに沿って走らせると、ルート案内が開始されます。目的地に到着すると、自動的にルート案内は終了します。

ルートの確認や条件を変えてルートを設定する場合は **ルートを選ぶ** をタッチしてください。

MEMO

- 走行中は、表示できる項目が限定されます。
- 地図をスクロールして地点を設定した場合は、表示される画面が異なります。
- 画面左上にあらかじめ設定された探索条件が表示されます。ルート案内の条件を変更することもできます。(P.89)

検索結果画面では、以下の操作を行えます。

ガイド開始：

現在の条件でルートを設定します。

ルートを選ぶ：

5種類の条件でルートを探索し、その中から好みのルートを選択できます。(P.83)

位置を修正：

地点の位置を調整します。(P.83)

ルートに追加*

現在のルートに経由地または目的地として追加します。(P.83)

ここを登録：

表示している地点を本機の登録リストに登録します。(P.84)

周辺駐車場：

周辺の駐車場情報を表示します。(P.84)

情報：

施設情報を表示します。(P.84)

※ルート設定時に表示されます。

施設情報について

施設情報画面の表示

- 検索結果画面に **情報** が表示されている施設には、施設情報が登録されています。



情報 をタッチすると、施設情報画面が表示されます。



地図表示：

検索結果画面に戻ります。

QRコード：

QRコードを表示します。

レビューを見る：

ユーザーのレビューを表示します。(チズルサーチの場合のみ)

QRコードの読み取り

施設情報画面で **QRコード** をタッチすると、施設情報が含まれたQRコード（携帯電話のカメラなどで読み取れるバーコード）が表示されます。QRコードを利用して、施設地図情報やガイド情報を携帯電話で確認できます。



縮小：

情報量が多く表示できないときに、QRコードを縮小表示します。

MEMO

- 施設によっては、目的地検索後に以下のメッセージが表示される場合があります。**「施設出入り口地点を表示します。」**表示されている場所が施設の入り口であるため、そのまま目的地として設定すると、車で走行するには適さない場所に誘導される場合があります。また、複数出入り口がある施設の場合は、目的地に最寄りの出入り口地点に誘導されない場合があります。なお、一部の場所では到着地点を示す旗のほかに、実際の目的地に黄色い旗が表示されます。
- 専用駐車場や契約駐車場を併設した施設を選択すると、地図表示の前に駐車場のリスト画面が表示されることがあります。この場合、施設または駐車場を選択すると、それぞれの場所の地図が表示されます。
- 目的地としてピンポイントで表示された位置が、案内すべき道路から離れている場合があります。その際は目的地を「位置調整」で移動して決定してください。(P.83)

Memo

地点・ルートを登録する

本機によく行く地点やルートを登録できます。

登録地・登録ルート編集画面を表示する	76
よく行く地点を登録する.....	77
登録リストに登録する.....	77
登録リストを並べ替える.....	77
地点のデータを編集する.....	77
地点の位置を修正する.....	78
リストから地点を消去する.....	78
よく行くルートを登録する.....	79
登録ルートに登録する.....	79
登録ルートを編集する.....	79
リストからルートを消去する.....	79
よく使うジャンルを登録する (お好みアイコンリスト)	80

登録地・登録ルート編集画面を表示する

登録データの編集・消去メニュー画面では、本機に地点やルートを登録したり、編集・消去をすることができます。

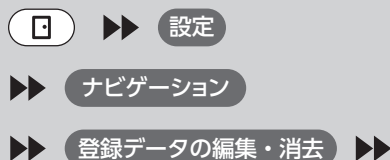

登録データの編集・消去メニュー画面

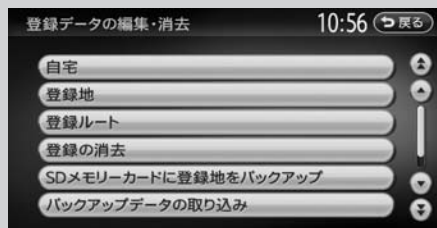

※ 走行中は選択できる項目が限定されます。

よく行く地点を登録する

よく行く地点を400件まで登録リストに登録できます。登録した地点は登録リストから呼び出せます。

MEMO

- 本機の登録リストに登録した地点は、4,500件までSDカードに書き出せます。最大10グループ（1グループにつき450件）保存することができます。
- 「チズルとススム」サイトから地点を取り込んで、本機の登録リストに追加できます。（P.111）

登録リストに登録する

1 登録したい地点を探す（P.57）

2 ここに登録



地点が登録リストに登録されます。

MEMO

- 現在地やスクロール先の地点を登録する場合は、**現在地メニュー** ▶ **ここを登録** をタッチします。

登録リストを並べ替える

1 [ホーム] ▶ 設定 ▶

ナビゲーション ▶

登録データの編集・消去

2 登録地

3 並べ替え

MEMO

- **新規登録** をタッチすると、地点を探して登録する画面が表示されます。

4 並べ替える種類を選択



登録順：

登録した日付の新しい順に表示します。

読み順：

50音順に表示します。

アイコン順：

登録地に設定されたアイコンの順に表示します。

グループ指定：

タッチすると、グループ選択画面が表示されます。並べ替えるグループを選択すると、グループ指定順に表示します。

地点のデータを編集する

1 [ホーム] ▶ 設定 ▶

ナビゲーション ▶

登録データの編集・消去

2 登録地

3 登録地点を選択

4 編集

5 項目を選択 ▶ 登録地点の内容を編集



地図表示：

地図上のアイコン表示（登録地番号など）をON/OFFします。

名称：

名称を設定します。名称入力後、**決定**をタッチしてください。

ヨミ：

読みを設定します。読みを入力後、**決定**をタッチしてください。

アイコン：

登録地点に割り当てるアイコンを設定します。

アラーム音：

車が登録地に近づいたときに鳴るアラーム音を設定します。

アラーム方向：

車が登録地に近づいたときにアラームを鳴らす方向を設定します。設定した方向から車が近づいたときにアラーム音が鳴ります。方向設定後、**決定**をタッチしてください。

アラーム距離：

自転車位置とアラームを鳴らす登録地までの距離を設定します。車が設定した距離内まで登録地に近づいたときにアラーム音が鳴ります。

電話番号：

登録地点の電話番号を設定します。電話番号入力後、**決定**をタッチしてください。

グループ：

登録地を所属させるグループを選択します。

登録番号：

登録番号を設定します。

地点の位置を修正する

- 1 **設定** ▶ **ナビゲーション** ▶ **登録データの編集・消去**
- 2 **登録地**
- 3 **登録地点を選択**
- 4 **位置を修正**
- 5 **地図をスクロールして位置を修正** ▶ **決定**

MEMO

- ・ **微調整** をタッチすると、詳細な修正ができます。(P.48)

リストから地点を消去する

- 1 **設定** ▶ **ナビゲーション** ▶ **登録データの編集・消去**
 - 2 **登録の消去** ▶ **登録地の消去**
 - 3 **1件消去**
 - 4 **地点を選択** ▶ **はい**
- 選択した地点が登録リストから消去されます。

MEMO

- ・ **一括消去** をタッチすると、登録地点をすべて消去します。

よく行くルートに登録する

よく行くルートを手件まで本機に登録できます。登録したルートは登録ルートから呼び出せます。

MEMO

- ・「チズルとススム」サイトからルートを取り込んで、本機の登録ルートに追加できます。(P.111)
- ・本機能は、探索されたルートそのものを登録するものではなく、経由地・目的地・探索条件の組み合わせをセットで登録するものです。そのため、登録ルートと呼ばし出したときに実際に案内されるルートは、ルート登録を行ったときのルートとは異なる場合があります。

登録ルートに登録する

1 ルートを設定 (P.81)

2 ▶ **設定** ▶

ナビゲーション ▶

登録データの編集・消去

3 **登録ルート**

4 **現在のルートに登録** ▶ **はい**



現在設定しているルートが本機に登録されます。

登録ルートを編集する

登録済みのルートを編集します。

1 ▶ **設定** ▶

ナビゲーション ▶

登録データの編集・消去

2 **登録ルート**

3 **編集するルートを選択**

4 項目を選択 ▶ 登録ルートの内容を編集



名称変更:

登録ルートの名称を設定します。名称入力後、**決定** をタッチします。

現在ルートに入替:

現在設定しているルートと、登録済みのルートを入れ替えます。

消去:

登録済みのルートを消去します。

リストからルートを消去する

1 ▶ **設定** ▶

ナビゲーション ▶

登録データの編集・消去

2 **登録の消去** ▶ **登録ルートの消去**

3 **1件消去**

4 **登録ルートを選択** ▶ **はい**

選択したルートが、登録ルートリストから消去されます。

MEMO

- ・**一括消去** をタッチすると、登録ルートをすべて消去します。

よく使うジャンルを登録する（お好みアイコンリスト）

よく使う施設のジャンルを5つまで本機に登録できます。ジャンルを登録しておくことで、目的地をジャンルで探すときにすばやく呼び出せて便利です。コンビニやガソリンスタンドは、店名まで指定して登録することもできます。

- 1  ▶ **目的地** ▶ **他の検索方法**
- 2 **周辺検索**
- 3 **お好み変更**
- 4 **登録したいお好み番号を選択**



MEMO

- ジャンルが表示されているお好み番号を選択すると、ジャンルが上書きされます。
- **お好み消去** をタッチすると、お好みアイコンリストに登録したジャンルを消去できます。

- 5 **ジャンルを選択**

- 6 **さらにジャンルを選択**

MEMO

- 選択したジャンル内のすべてのジャンルが登録されます。
- **詳細** をタッチすると、店名を設定できます。

よく使うジャンルが登録され、周辺検索メニュー画面に選択したジャンルのアイコンが表示されます。



ルートの設定

目的地を探したら、ルートを設定します。ルートが設定されると案内がはじまりますので、ルート案内にしたがって走行してください。

検索した地点を確認・設定する……………	82	目的地・経由地設定時のご注意……………	91
現在の条件でルートを設定する……………	82	経由地を追加する……………	92
ルートの確認や設定をする……………	83	目的地・経由地の位置を修正する……………	92
検索した地点の位置を修正する……………	83	目的地・経由地の順番を並べ替える……………	93
検索した地点をルート上に追加する……………	83	目的地・経由地を消去する……………	93
検索した地点を本機に登録する……………	84	区間ごとに優先路を設定する……………	93
検索した地点周辺の駐車場を探す……………	84	有料道路の出入り口を変更する……………	94
検索した地点の情報を確認する……………	84	スマートICとは……………	94
走行するルートを設定する……………	85	設定したルートを確認する……………	95
現在の条件でルートを設定する……………	85	ルート上の情報を見る……………	95
異なる条件のルートから選択する……………	85	ルートをシミュレーション走行する……………	95
ルートの確認・登録をする……………	87	ルートを登録する……………	96
行き先を追加する……………	87	ルート上の地図をスクロールする……………	96
有料道路の出入り口を選択する……………	88	ルート案内の音量を確認・設定する……………	96
設定済みのルートを再探索する……………	89	ルート案内時の音声出力を切り替える……………	96
設定した条件で再探索する……………	89	その他……………	97
優先路を変更して再探索する……………	89	ルート案内を中止する……………	97
迂回ルートを再探索する……………	90	目的地を消去する……………	97
目的地・経由地を編集する……………	91	オートリルートについて……………	97

検索した地点を確認・設定する

地点検索 (P.57) で地点を探したら、ルートを設定する前に位置を修正したり、地点を登録することができます。また、目的地の施設情報などを確認することもできます。この操作は、検索結果画面から行います。

地点を検索 (P.57) ▶▶

検索結果画面



※ 走行中は選択できる項目が限定されます。

現在の条件でルートを設定する

現在設定されている条件のまま、検索した地点を目的地としてルートを設定します。ルート探索の条件は変更できます。(P.85、P.89)

1 地点を検索 (P.57) ▶ **ガイド開始**

そのままの条件でルートが設定されます。

MEMO

- 以下の場合、一般道と有料道路(または高速道路)のどちらを現在走行中であるかを確認する画面が表示されます。 **有料/高速** または **一般道走行** をタッチしてください。この確認画面は、探索条件を指定するものではありません。
- 有料道路または高速道路に自車位置がある場合
- 一般道に自車位置があり、自車位置からおよそ100m以内に有料道路や高速道路がある場合
- 設定したルートに冬季規制道路がある場合は、ルート案内がはじまる前にお知らせ画面が表示されます。

- 緊急施設(病院など)を目的地にした場合、確認画面が表示されます。

なお、検索方法によっては緊急施設を目的地に設定できないことがあります。

- 検索した地点から最も近い道路が有料道路または高速道路の場合は、その道路上で案内を終了するかどうか確認する画面が表示されます。

なお、検索方法によっては、確認画面が表示されない場合があります。

ルートの確認や設定をする

地点を検索してルート案内を開始する前に、ルートの確認をしたり、ほかのルートを検索して選択することができます。

1 地点を検索 (P.57) ▶ ルートを選ぶ

ルート探索結果画面が表示されます。(P.85)



ガイド開始：

選択したルートにしたがってルート案内を開始します。(P.85)

他のルートを選ぶ：

異なる条件の5つのルートから、お好みのルートを選択できます。(P.85)

ルートの確認・登録：

ルートの各種情報の確認やルートの登録ができます。(P.87)

行き先を追加：

ルートに行き先を追加することができます。(P.87)

検索した地点の位置を修正する

検索した地点の位置を、地図をスクロールして調整できます。

1 地点を検索 (P.57) ▶ 位置を修正

2 地図をスクロールして位置を修正

▶ 決定



検索結果画面に戻り、調整した地点を中心とした地図が表示されます。

MEMO

- ・ **微調整** をタッチすると、詳細な修正ができます。(P.48)

検索した地点をルート上に追加する

すでにルートが設定されている場合に、検索した地点を新たにルート上の経由地として追加したり、目的地に設定し直すことができます。

1 地点を検索 (P.57) ▶ ルートに追加

行き先追加画面が表示されます。

2 ここに追加



選択した位置に地点が追加され、ルート探索結果画面が表示されます。(P.85)

検索した地点を本機に登録する

検索した地点を本機の登録リストに登録できます。

1 地点を検索 (P.57) ▶ **ここを登録**

地点が登録地として本機に登録されます。

MEMO

- 地点の検索方法が「登録地」の場合は、この操作は行えません。
- 本機に登録できる地点は最大400件です。

検索した地点周辺の駐車場を探す

検索した地点の周辺にある駐車場を探し、駐車場を目的地として設定できます。検索結果地点から半径800m以内にある駐車場を最大10件まで探します。

1 地点を検索 (P.57) ▶ **周辺駐車場**

2 駐車場を選択



駐車場キーをタッチすると、検索結果画面に戻ります。

検索した地点の情報を確認する

検索した地点の施設情報を表示します。

検索した施設の種類によって、表示される画面は異なります。

1 地点を検索 (P.57) ▶ **情報**

施設情報画面が表示されます。

SA/PAの場合



SA/PA以外の場合



地図表示：

検索結果画面に戻ります。

QRコード：

施設情報が含まれたQRコードが表示されます。携帯電話でQRコードを読み取ると、施設の詳細情報が確認できます。

MEMO

- 施設に情報がない場合、**情報** は選択できません。
- 「QRコード」をタッチすると、画面にQRコードと **縮小** が表示されます。QRコードの情報量が多く、表示できないときに **縮小** をタッチすると、正しく表示することができます。

走行するルートを設定する

目的地を設定したら、走行するルートを決めます。条件の異なるルートと比較したり、経由地を追加することもできます。

この操作はルート探索結果画面から行います。この画面を表示したまましばらく操作をしないと、自動的にルート案内が開始します。

地点を検索 (P.57) ▶▶

ルートを選ぶ ▶▶

ルート探索結果画面



※ 走行中は選択できる項目が限定されます。

現在の条件でルートを設定する

現在設定されている条件のまま、ルートを設定して案内を開始します。

1 地点を検索 (P.57) ▶ **ルートを選ぶ**

2 **ガイド開始**

現在の条件でルートが設定されます。

MEMO

- **ガイド開始** をタッチしなくても、ルート探索結果画面を表示して何も操作しないまましばらくすると、自動的に現在の条件でルート案内が開始します。
- 設定したルートに冬季規制道路がある場合は、ルート案内がはじまる前にお知らせ画面が表示されます。

異なる条件のルートから選択する

ルート探索時には、地図上に5つのルートが表示され、現在の探索条件のルートが明るい色で表示されます。

異なる条件で探索された5つのルートから、好みのルートを選択できます。

探索されるルートの種類は、ルート探索条件設定の「**省エネルギーを考慮**」(P.177)のON/OFFによって異なります。

MEMO

- 経由地、または高速道路出入口の指定がある場合は、この操作は行えません。

1 地点を検索 (P.57) ▶ **ルートを選ぶ**

2 **他のルートを選ぶ**

ルート選択画面が表示されます。

3 お好みのルートを選択 ▶ 決定

「省エネルギーを考慮」ONの場合



「省エネルギーを考慮」OFFの場合



有料優先：

有料道路を優先的に使用し、目的地までの所要時間が短くなるルートです。

有料（省エネ）^{*1}：

有料道路を優先的に使用し、目的地までの燃料消費量が少なくなるルートです。

有料優先（別ルート）：

「有料優先」とは異なる有料道路を優先的に使用するルートです。「有料優先」のルートと同じになる場合もあります。

一般優先：

一般道路を優先的に使用し、目的地までの所要時間が短くなるルートです。

一般（省エネ）^{*1}：

一般道路を優先的に使用し、目的地までの燃料消費量が少なくなるルートです。

一般優先（別ルート）^{*2}：

「一般優先」とは異なる一般道路を優先的に使用するルートです。「一般優先」のルートと同じになる場合もあります。

距離優先^{*2}：

一般道路を優先的に使用し、目的地までの距離が短くなるルートです。渋滞情報は考慮しませんが、規制情報は考慮します。

※1「省エネルートを考慮」ONの場合のみ表示されます。

※2「省エネルートを考慮」OFFの場合のみ表示されます。

MEMO

- ・画面上のルートのキーには、それぞれのルート情報が表示されます。料金が発生する場合は到着時間と料金が表示され、料金が発生しない場合は到着時間と走行距離が表示されます。
 - ・省エネルートを選択すると、ルート探索結果画面右側に「省エネ度」が表示されます。どの程度燃料消費量が改善されているかを確認できます。この機能はアイドリングストップ車、ハイブリッド車、電気自動車には適用していません。
 - ・省エネルートを選択して案内を開始した場合、「統計交通情報を考慮」(P.177)の設定に関係なく、統計交通情報を考慮して探索します。
 - ・省エネルートを選択した場合、以下の設定内容を使用します。
 - ・乗車人数
 - ・車両重量
 - ・排気量
 - ・モード燃費
 - ・ボディタイプ
- この設定は「車両設定」(P.184)から行えます。数値を設定していない場合は、本機の初期値を使用してルートの探索を行います。

ルートの確認・登録をする

現在のルートの情報を確認したり、登録ルートとして本機に登録することができます。

1 地点を検索 (P.57) ▶ ルートを選ぶ

2 ルートの確認・登録

ルート確認・登録画面が表示されます。
この画面から、ルート情報の確認やルートの登録ができます。



ルート情報：

ルート上の情報を表示します。(P.95)

現在のルートを登録：

現在のルートを本機に登録します。(P.96)

地図スクロール：

地図をスクロールしてルートを確認します。(P.96)

行き先を追加する

ルート上に新しく行き先を追加します。追加した地点は、目的地や経由地に設定できます。

MEMO

- ・経由地が5つ設定されている場合は追加できません。

1 地点を検索 (P.57) ▶ ルートを選ぶ

2 行き先を追加

3 行き先を検索 (P.57)

4 ここに決定する



この画面からは、以下の操作が行えます。

ここに決定する：

検索した地点を確定し、手順5に進みます。

位置を修正：

地図をスクロールして、検索した地点の位置調整を行います。

情報を見る：

検索した地点の施設情報を表示します。(P.73)

ここを登録：

検索した地点を本機に登録します。

5 ここに追加



選択した位置に地点が追加されます。

有料道路の出入り口を選択する

使用する有料道路の出入り口をリストから選択できます。

1 地点を検索(P.57) ▶ ルートを選ぶ

2 入り口施設名称、または出口施設名称を選択



入り口施設名称 出口施設名称
選択した出入り口の前後3つまでの出入り口と、その間で分岐・合流する有料道が変更対象となります。

MEMO

- ・「有料道」と表示されている入り口施設名称、出口施設名称はタッチすることができません。

3 変更する出入り口の名称を選択



「分岐・合流」を表す道路名をタッチした場合は、以下のような画面が表示されます。同様に、変更する出入り口を選択してください。



入り口施設名称、または出口施設名称の表示が切り替わり、ルートが設定されます。

設定済みのルートを再探索する

ルートメニュー画面では、一度設定したルートを条件を変更するなどして手動で再探索することができます。また、行き先を追加したり渋滞を迂回してルートを探索することもできます。

ルートメニュー画面



※画面は「省エネルギーを考慮」ON設定時のものです。
※走行中は選択できる項目が限定されます。

設定した条件で再探索する

ルート設定時に探索された5つのルート(P.85)をすべて再探索します。

- 1 ▶
- 2

そのままの条件でルートを再探索します。

MEMO

- 立寄地 (P.65) 設定時にこの操作をすると、立寄地は消去されます。
- 経由地が設定されている場合は、1ルートのみ探索します。
- 有料道路の出入り口設定時は、設定を継続するか確認するメッセージが表示されます。

優先路を変更して再探索する

優先的に走行する道路を選択して、ルートを再探索します。

高速道路を走行していて、途中で一般道に降りたくなった場合などに便利な機能です。

- 1 ▶
- 2 希望の探索条件を選択



※画面は「省エネルギーを考慮」ON設定時のものです。

MEMO



- 探索条件は前回の設定が保存されています。探索条件を変更するには、目的地検索を行ってください。
- 探索条件について詳しくはP.85をご覧ください。

選択した道路を優先して、ルートを再探索します。

迂回ルートを再探索する

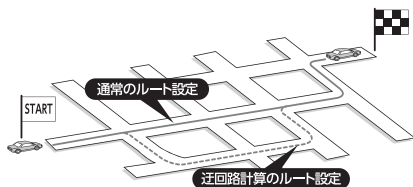
渋滞など、避けたい場所を迂回したルートを再探索できます。



- 1  ▶  ルート
- 2  迂回路探索
- 3 迂回ルートを設定する、現在地からの距離を選択

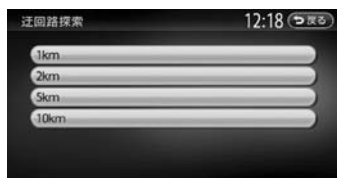

迂回するルートが再探索されます。

目的地・経由地を編集する

目的地・経由地設定時のご注意

ルートの途中で寄り道をしたいときなど、ルートに経由地を5つまで設定できます。設定された順番に経由地を通り、目的地に向かうルートが計算されます。また、目的地・経由地の位置を修正することもできます。

目的地・経由地を設定してルートを変える際には、以下のことにご注意ください。

- 1 目的地・経由地は、国道・主要地方道路・都道府県道路・主要一般道路・高速道路・有料道路に設定してください。
- 2 上下線や一方通行路に目的地・経由地を設定するときは、車線を正確に設定してください。

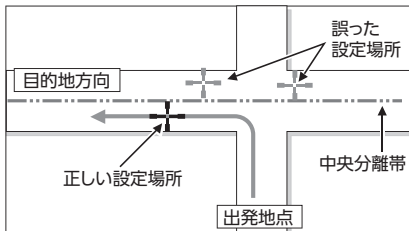

- 3 交差点やインターチェンジなどに目的地・経由地を設定しないでください。交差点やインターチェンジ付近に目的地・経由地を設定したい場合は、目的地方向に少し離れた道路上に設定してください。

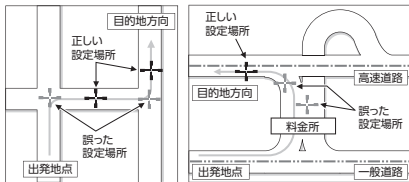

- 4 高速道路と一般道路が交差している場所や、高速道路が一般道路上に高架になっている道路には、目的地・経由地を設定しないでください。

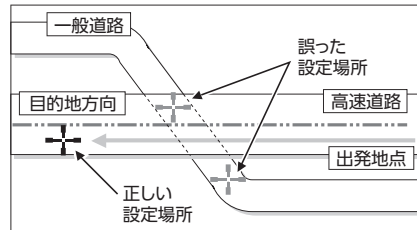

MEMO

- ・設定した目的地・経由地を通過しないで先に進んだ場合、通過しなかった目的地・経由地に向かって、ルートが自動的に設定されることがあります。

経由地を追加する

経由地は最大5つまで設定できます。現在設定されている目的地よりも後ろの位置に地点を追加すると、その場所が目的地として設定されます。

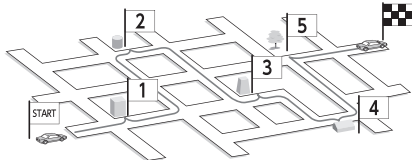

- 1 ▶ ルート
- 2 ルート編集 ▶ 行き先の追加・修正

3 経由地を追加する位置の

ここに追加



4 地点を検索 (P.57)

5 ここに決定する



この画面からは、以下の操作が行えます。

ここに決定する：

検索した地点を確定し、手順6に進みます。

位置を修正：

地図をスクロールして、検索した地点の位置調整を行います。

情報を見る：

検索した地点の施設情報を表示します。
(P.73)

ここを登録：

検索した地点を本機に登録します。

6 探索開始

経由地が追加され、新しいルートが設定されます。

目的地・経由地の位置を修正する

ルートに設定した目的地や経由地の位置を、地図をスクロールして変えられます。

- 1 ▶ ルート
- 2 ルート編集 ▶ 行き先の追加・修正
- 3 位置を調整したい地点を選択
- 4 位置を修正



5 位置を修正 ▶ 決定

6 探索開始

目的地、または経由地の位置が調整され、ルートが設定されます。

目的地・経由地の順番を並べ替える

複数の経由地を設定した場合、後から順番を並べ替えられます。

- 1  ▶ ルート
- 2 ルート編集 ▶ 行き先の追加・修正
- 3 順番を変えたい地点を選択
- 4 順番を変更
- 5 移動する位置を選択



- 6 探索開始
- 目的地、または経由地の順番が変わり、新しいルートが設定されます。

目的地・経由地を消去する

設定した目的地・経由地をルートから消去します。

- 1  ▶ ルート
- 2 ルート編集 ▶ 行き先の追加・修正
- 3 消去したい地点を選択
- 4 消去 ▶ はい
- 5 探索開始

選択した目的地、または経由地が消去され、新しいルートが設定されます。

MEMO

- 目的地を消去した場合は、最後の経由地が目的地に変わります。

区間ごとに優先路を設定する

現在地～経由地～目的地間で、区間ごとに優先路を設定できます。

- 1  ▶ ルート
- 2 ルート編集 ▶ 行き先の追加・修正
- 3 優先路を設定したい区間の探索条件キー選択

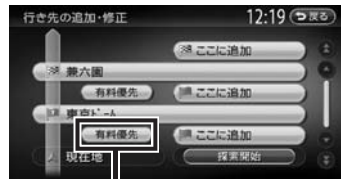

探索条件キー

- 4 希望の探索条件を選択



※画面は「省エネルートを考慮」ON設定時のものです。

MEMO

- 探索条件について詳しくは、P.85をご覧ください。
- 選択した区間の前後に指定Cがある場合は、探索条件を選択した後に **はい** または **いいえ** をタッチします。
- 省エネルートを選択して案内を開始した場合、「統計交通情報を考慮」(P.177)の設定に関係なく、全区間において統計交通情報を考慮して探索します。

- 5 探索開始
- 選択した探索条件で、ルートが設定されます。

有料道路の出入り口を変更する

設定したルート上の有料道路の出入り口を、リストから選択して変更できます。

- 1  ▶ ルート
- 2 ルート編集 ▶ 有料区間の修正
- 3 入り口を変更、または 出口を変更



MEMO

- 入口ICを元に戻す、または 出口ICを元に戻す をタッチすると、指定したICを解除します。

4 変更する出入り口の名称を選択



「分岐・合流」を表す道路名をタッチした場合は、以下の画面が表示されます。同様に、変更する出入り口を選択してください。



ルート探索結果画面に戻り、入り口施設名称、または出口施設名称の表示が切り替わります。

MEMO

- 選択した出入り口がスマートICの場合は、確認画面が表示されます。**はい** をタッチすると、スマートICを考慮したルートが設定され、**いいえ** をタッチすると、選択がキャンセルされます。

スマートICとは

スマートICとは、高速道路のサービスエリアやパーキングエリアなどから一般道路に出入りできるETC専用のインターチェンジです。本機では、利用できるスマートICを考慮してルート設定を行います。

MEMO

- スマートICは、ETCユニットを搭載した車両のみご利用できます。
- スマートICの中には、社会実験として実施されている箇所があります。そのようなスマートICでは、対象車種、出入り方向などに制約がありますが、それらを考慮したルート設定は行っていません。ご利用の際はご注意ください。

設定したルートを確認する

走行する前に設定したルートを確認したり、音声を設定できます。

MEMO

- 走行中にルートの確認はできません。必ず車を安全なところに停車して操作してください。

ルート上の情報を見る

ルート上の道路の種類や走行距離、通行料金、目的地への到着予想時刻などを確認することができます。

- 1  ▶ **ルート**
- 2 **ルートの確認・登録**
- 3 **ルート情報**

ルート情報画面が表示されます。



MEMO

- 現在走行中の道路の情報は表示されませんが、各道路の走行距離の合計と、目的地までの走行距離とは一致しません。



ルートをシミュレーション走行する

画面上で、ルートを走行する様子をシミュレーションして確認します。

- 1  ▶ **ルート**
- 2 **ルートの確認・登録**
- 3 **ルートシミュレーション**

ルートシミュレーションが開始されます。



-  : ルートシミュレーションを再生します。
-  : ルートシミュレーションを一時停止します。
-  : ルートシミュレーションを中止します。

MEMO

- ルートシミュレーション中にも、**詳細** **広域** で地図の縮尺を変えることができます。
- ルートシミュレーション実行中に、以下の操作を行うと、シミュレーションは停止します。
 - ハードボタンの操作
 - カメラ画面を表示
 - 走行を開始
- ルート探索結果画面から **ルートの確認・登録** をタッチした場合は、ルートシミュレーションは操作できません。(P.87)

ルートを登録する

現在のルートをお機に登録します。

- 1  ▶ ルート
- 2 ルートの確認・登録
- 3 現在のルートを登録 ▶ はい

本機の登録ルートに登録されます。

MEMO

- 本機に登録できるルートは5件までです。

ルート上の地図をスクロールする

地図をスクロールしてルートを確認します。

- 1  ▶ ルート
- 2 ルートの確認・登録
- 3 地図スクロール

カーソルの位置を中心にして、全画面地図が表示されます。

ルート案内の音量を確認・設定する

ルート案内時の音量や、音声出力のON/OFFを切り替えることができます。

- 1  ▶ ルート
- 2 ガイド音声
- 3 ガイド音量



- 4  で音量を調整

通常走行時と高速走行時とに分けて設定できます。

MEMO

- この設定は、ナビゲーション設定の「ルートガイドの設定」(P.170)の「ガイド音量」と連動しています。

ルート案内時の音声出力を切り替える

音声案内などのナビゲーション音声を出力するかしないかを選択できます。

- 1  ▶ ルート
- 2 ガイド音声
- 3 ガイド・メッセージ音声

MEMO

- この設定は、ナビゲーション設定の「ルートガイドの設定」(P.170)の「ガイド・メッセージ音声」と連動しています。

ルート案内を中止する

- 1  ▶ **ルート**
- 2 **ガイド中止** ▶ **はい**

ルート案内が中止されます。

MEMO

- ルート案内を再開したい場合は、 ▶ **ルート** ▶ **ガイド再開** をタッチしてください。
- ルート案内の中止中に、「省エネルギーを考慮」(P.177)の設定を切り替えた場合は、ルート案内を再開できなくなります。再開したい場合は、あらためて、目的地メニュー画面から目的地を設定してください。

目的地を消去する

MEMO

- 目的地を消去すると、経由地も同時に消去されます。ただし、ルート編集の「行き先の追加・修正」(P.93)で目的地を消去しても、経由地は消去されません。

- 1  ▶ **目的地**
- 2 **目的地消去** ▶ **はい**

目的地が消去され、ルート案内が中止されます。

オートリルートについて

オートリルートは、ルート案内中に新しい最適ルートが見つかった場合や、ルートを外れてしまった場合に、自動的に新しいルートに切り替えて案内を再開する機能です。オートリルート機能を利用しない場合は、「ルートガイドの設定」で「オートリルート」をOFFに設定してください。(P.171)



オートリルートは、以下の場合に行われます。

●お車がルートを外れている場合

お車がルートから外れて一定距離以上走行しているときに、自車位置から目的地までのルートを自動的に再設定します。

●ルート上を走行中に最適なルートが探索された場合

渋滞や規制など、ルート上の交通情報の変化に対して自動的に最適なルートを設定します。

この探索には以下の設定が必要な場合があります。

- リアルタイム交通情報を考慮 (P.177) : ON
- 時間規制道路 (P.177) : 規制に従う (推奨)

Memo

ルートのご案内

ルート案内中の地図画面や音声案内について説明しています。

ルート案内中の地図画面	100
ルート案内中の案内表示	101
交差点手前で出る案内表示	101
高速道路での案内表示	102
細街路での表示	103
ルート案内中の音声案内	104
運転中の音声案内例	104
進行方向の案内について	104

ルート案内中の地図画面

ルート案内中は、地図上に渋滞情報や案内地点、案内ルートなど、さまざまな情報がわかりやすく表示されます。

警告

- 安全のため、運転者は走行中に操作しない
前方不注意になり、交通事故の原因となるおそれがあります。
- 実際の交通規制にしたがって走行する
ナビゲーションによるルート計算では、道路の状況やナビゲーションシステムの精度により、不適切な案内をすることがあります。必ず実際の交通規制にしたがって走行してください。



1 目的地情報キー

自転車位置から目的地までのルート距離と到着予想時間*1が表示されます。
ルートを外れて走行している場合は、目的地までの直線距離が表示されます。
タッチすると目的地周辺の地図が表示されます。目的地の位置が正確でない場合は微調整ができます。

2 音声案内地点

音声で案内される地点です。
📍 通常道路・細街路での右左折を案内します。

3 目的地方向表示

目的地までの方向を直線で示しています。目的地方向表示は地図表示変更メニュー「その他設定」の「目的地方向表示」で表示/非表示を切り替えられます。(P.56)

4 誘導ルート

目的地までの走行道路です。このルートにしたがって走行してください。
経路色：黄色（一般道路）、黄緑色（有料道路）、暗黄色（細街路）

5 軌跡

車が走行した軌跡を軌跡マークで表示します。軌跡マークは「ナビゲーション設定」の「軌跡の表示」で表示/非表示を切り替えられます。(P.169)

*1 「自動計算」(P.173)が「OFF」に設定されている場合、到着予想時刻は「到着予想時刻の速度設定」(P.171)で定めた平均速度で計算され、渋滞情報は考慮されません。

ルート案内中の案内表示

交差点手前で出る案内表示

交差点や都市高速道路入り口の約300m手前で、交差点が拡大して表示されます。
交差点によっては、実際の交差点に差し掛かったときのイラストが表示される場合があります。

MEMO

- 一部の交差点では、実際の景色に似たイラストが表示されます。
- CARDGETアプリ画面を表示しているときは、交差点手前での案内表示はされません。

交差点の手前



都市高速道路の手前^{※1}



複雑交差点の手前



側道分岐点の手前^{※2}



※1 「拡大図設定」(P.171)の「高速入口の画像表示」がONの場合に表示されます。

※2 表示される拡大図はイメージです。実際の道路とは車線数や分岐形状などが異なる場合があります。

高速道路での案内表示

都市高速道路の入り口※1



入り口の名称と通行車線が表示されます。

都市高速道路の出口※2



出口の名称と通行車線が表示されます。

高速道路の分岐点※2



分岐点名、分岐点までの距離、通行車線が表示されます。

※1 「拡大図設定」(P.171)の「高速入口の画像表示」がONの場合に表示されます。

※2 「拡大図設定」(P.171)の「高速分岐の画像表示」がONの場合に表示されます。

高速道路走行中



高速道路内の情報や到着予想時刻、料金が表示されます。

■ デフォルメ図



以下の分岐点の手前では、道路形状をデフォルメ化した拡大図が表示されます。

- ・ 側道分岐点
- ・ 高速道路・有料道路の3分岐以内の分岐点
- ・ 画像がない場合の高速道路の分岐点

デフォルメ図には、通行車線が表示されます。

※表示される拡大図はイメージです。実際の道路とは車線数や分岐形状などが異なる場合があります。

細街路での表示

出発ポイントや目的地周辺の道幅が5.5m以下の細街路でも、目的地までルート案内されます。

警告

- 出発地、目的地周辺では細街路や地図データ上の幅3.3～5.5mの一般道路が暗い黄色の線でルート表示されます。また、これらのルートは交通規制（一方通行や右左折禁止など）の情報がない道路を含みますので、必ず実際の交通規制や道路標識などにしたがって走行してください。



MEMO

- 200mおよび100mスケールで停止中、細街路走行中（50mスケールでは、細街路以外の道路走行中も表示されます）は細街路を表示します。200mスケールで表示されるのは一部の細街路のみです。細街路表示は、地図のスクロール中は消えます。

ルート案内中の音声案内

案内地点が近づくと、音声で案内されます。はじめて行く場所でも安心して運転に集中できます。

運転中の音声案内例

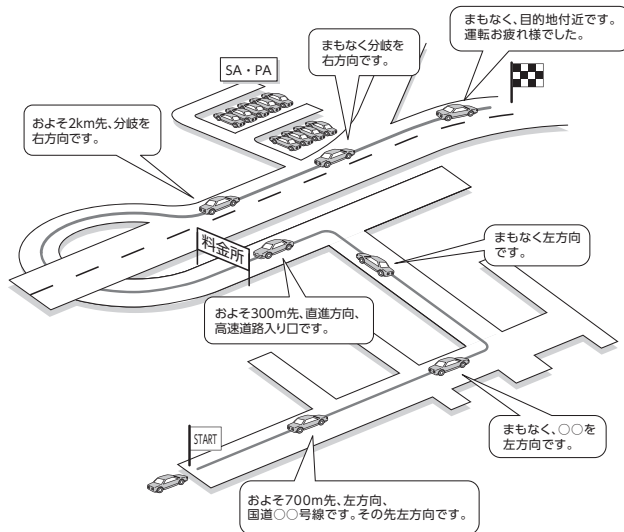

進行方向の案内について

進行方向の音声案内は、図のとおり8方向で案内されます。

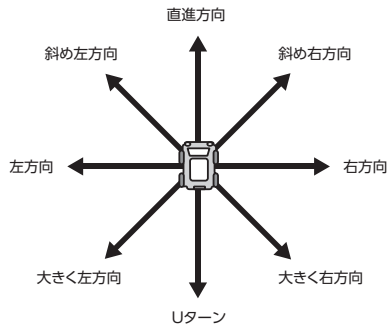

情報を利用する

FM VICS情報など、さまざまな交通情報を受信してドライブに役立てられます。
車のメンテナンス情報や本体情報などもご活用ください。

情報メニュー画面を表示する……	106	お気に入りコースの情報を表示する…	112
VICS情報を利用する ……………	107	MYツアーデータを本機に取り込む …	112
FM VICS情報を利用する ……………	107	登録地を書き出す……………	113
VICS情報／一般情報が取得できないときは ……………	107	走行軌跡を書き出す……………	113
VICS情報画面の見かた ……………	108	その他の情報を利用する……………	114
FM VICS情報の更新に伴う表示変更 ……………	109	ラジオの交通情報を受信する…………	114
FM VICS情報を見る ……………	110	GPSから現在地の情報を取得する……	114
チズルとススムを利用する…………	111	本機の情報(確認コード)を見る ……	114
お気に入り地点を本機に登録する……	111	メンテナンス情報を利用する…………	115
お気に入りコースを本機に登録する…	111	お知らせ設定をする……………	115
		お知らせメッセージを確認する……	116
		販売店情報を登録する……………	116

情報メニュー画面を表示する

情報メニュー画面では、VICS情報を受信して、交通情報などを見ることができます。また、車のメンテナンスに関する情報や本機の情報なども見ることができます。



コミュニティ/情報 ▶▶

情報メニュー画面



※ 走行中は選択できる項目が限定されます。

VICS情報を利用する

FM VICS情報を利用する

VICS (Vehicle Information and Communication System) とは、日本道路交通情報センターからの情報をもとにした道路情報サービスです。

本機は、内蔵のFM多重受信機でFM文字多重放送を受信し、広域の交通情報を表示します。渋滞情報、所要時間、事故情報、道路工事情報などが数分ごとに更新されます。

お願い

- 表示されるFM VICS情報は、あくまでも参考です。実際の交通規制や道路状況を確認してください。

VICS情報／一般情報が取得できないときは

VICS情報／一般情報は、音声放送と比べて受信できる距離が半減するため、電波が強くなければ受信できません。受信可能範囲であっても、山、ビルなどの障害物によって電波がさえぎられ、受信できない場合もあります。また、すべてのFMラジオ放送局でVICS情報、一般情報を放送しているわけではないので、放送状況を確認してください。

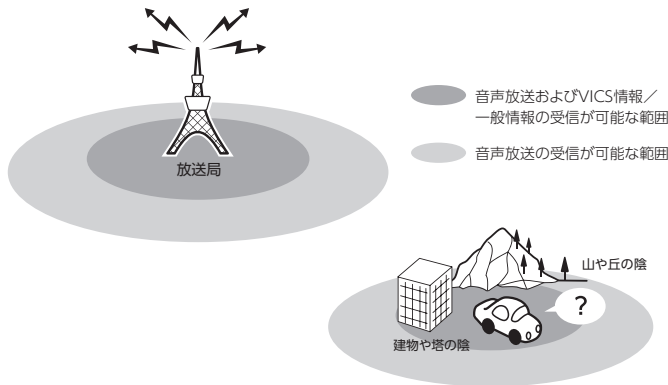

VICS情報画面の見かた

VICS情報が表示された画面は以下ようになります。

画面に表示されるアイコンや渋滞情報を示す線は、「交通情報・VICSの設定」(P.174)で表示/非表示を設定できます。

また、ルート上に渋滞・規制情報が存在する場合は、それぞれについて音声案内を行います。



VICSアイコン表示 (P.256)
1km以下のスケールで表示

受信マーク表示
受信済みのVICS情報の提供時刻を表示します。

渋滞情報を線で表示
(1km以下のスケールで表示)

赤色	: 渋滞
オレンジ色	: 混雑
黄色	: 規制
水色	: 順調

200m以下のスケールでは、渋滞の方向を示す矢印も表示されます。

地図をスクロールしてカーソルをVICS情報のランドマークに合わせると、VICSアイコン情報が表示されます。VICSアイコン情報は、「スクロール地点情報表示」(P.178)で表示/非表示を設定できます。



VICSアイコン情報
カーソルの置かれたアイコンの情報が表示されます。(2D地図のみ)

警告

- 安全のため、運転者は走行中に操作しない
前方不注意になり、交通事故の原因となるおそれがあります。

FM VICIS情報の更新に伴う表示変更

ナビゲーションおよび地図ソフトを購入して3年ほど経過すると、地図画面で渋滞情報が表示されない場所が出る場合が次第に増えます。この現象が起きるのは、レベル3の地図情報のみで、レベル1の文字情報・レベル2の図形情報では従来どおり表示されます。

この現象の原因は、VICISセンターの採用するVICISリンク（主要交差点ごとに道路を区切った単位）というデータ方式にあります。道路の新設や改築、信号機の設置などで交通情報が変化する場合は、適宜VICISリンクの追加や変更が行われます。そのため、新しいVICISリンクによって提供された情報は、変更前のVICISリンクでは表示されなくなります。ただし、情報提供サービス維持のため、変更後の3年間は、旧VICISリンクにも従来どおりの情報を提供する仕組みになっています。

VICISリンクは毎年更新されますので、できるだけ新しい地図のご利用をおすすめいたします。

現在お使いのナビゲーションまたは地図ソフトの対応などにつきましては、弊社「お客様相談室」にお問い合わせください。また詳しくは、VICISセンターへお問い合わせください。(P.234)

VICIS情報の概要は以下のとおりです。

VICIS情報提供時間：

24時間提供。(メンテナンスなどで、情報提供を休止する場合があります)

情報の種類：

渋滞情報：渋滞区間を表示

所要時間情報：主要地点間の現在の所要時間を表示

交通障害情報：事故、故障車、路上障害物、工事、作業などについて通知

交通規制情報：通行止め、速度規制、車線規制などの臨時規制とその原因について通知

駐車場情報：駐車場、SA/PAの満車・空車情報について通知

情報画面の種類：

文字情報（レベル1）（発信していない地域も
あります）

図形情報（レベル2）

地図情報（レベル3）

FM VICS情報を見る

ここでは、図形情報で渋滞情報を表示させる手順を例として、NHK-FM受信時の操作を説明します。

1  ▶ **コミュニティ/情報** ▶

FM VICS

2 **見たい情報を選択**



図形情報：

渋滞情報を図形表示で確認します。

文字情報：

渋滞情報などを表示します。

※ 地域によっては、情報が発信されない場合があります。

所要時間：

各地への所要時間を見ます。

緊急情報：

FM VICS情報から受信した緊急情報を見ます。

3 **見たい項目の番号を選択**

FM VICS情報が表示されます。



MEMO

- 民放のFM文字多重放送を見るには、ラジオ画面の設定メニューから操作してください。(P.138)
- 地図の大きさを詳細に変えているときは、各FM VICS情報が表示されない場合があります。
- FM VICS情報が更新されていない場合は、更新前に受信した情報が表示されます。
- エンジンスイッチを切っても、VICS情報は保持されます。
- FM多重放送の受信地域を変更することもできます。(P.174)

チズルとススムを利用する

「チズルとススム」サイトと連携し、お気に入りの地点や登録ルートなどのデータの書き出しや本機への取り込みを行います。データの書き出しや本機への取り込みは、SDカードを使用して行います。

「チズルとススム」のご利用には、会員登録（無料）が必要です。本機をより便利にお使いいただくために、会員登録をおすすめします。「チズルとススム」について詳しくは、以下をご覧ください。

<http://chizu-route-susumu.jp>

MEMO

- ・SDカードを本機にセットする方法については、P.204をご覧ください。

お気に入り地点を本機に登録する

「チズルとススム」サイト内の登録地（お気に入りスポット）を、本機の登録地へ追加します。本機では400箇所のお気に入りスポット（地点登録を含む）を保存できます。

本機に取り込むことができる地点情報は、名称、位置、住所、電話番号です。

あらかじめ、「チズルとススム」サイトから登録する地点をSDカードに書き出してください。「チズルとススム」から地点を取り込むには、以下のフォルダ構造でファイルが保存されている必要があります。

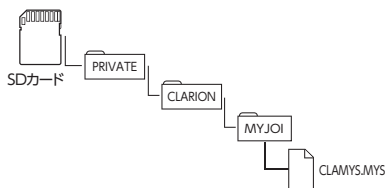

- 1 ▶ **コミュニティ/情報** ▶ **チズルとススム**
- 2 **お気に入りスポットを登録地へ追加**
- 3 **本機に登録する地点を選択** ▶ **決定**
- 4 **OK**

本機に「チズルとススム」サイトのお気に入りスポットが登録されます。

お気に入りコースを本機に登録する

「チズルとススム」サイト内のお気に入りコースを、本機の登録ルートへ追加します。本機では5件の登録ルートを保存できます。

あらかじめ、「チズルとススム」サイトから登録するコースをSDカードに書き出してください。「チズルとススム」からコースを取り込むには、以下のフォルダ構造でファイルが保存されている必要があります。

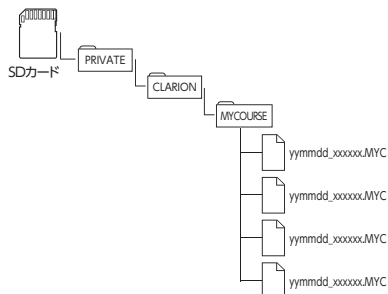

※ファイル名は、半角28文字以内、全角14文字以内にてください。

- 1 ▶ **コミュニティ/情報** ▶ **チズルとススム**
- 2 **お気に入りコース**
- 3 **お気に入りコースを登録ルートへ追加**
- 4 **本機に登録する地点を選択** ▶ **決定**
- 5 **OK**

本機に「チズルとススム」サイトのお気に入りコースが登録されます。

お気に入りコースの情報を表示する

「チズルとススム」サイト内のお気に入りコースがSDカードに保存されている場合、コースの情報を表示することができます。

1  ▶ **コミュニティ/情報** ▶

チズルとススム

2 **お気に入りコース**

3 **お出かけ計画**

4 **目的のお気に入りコースを選択**

お気に入りコースの情報が表示されます。

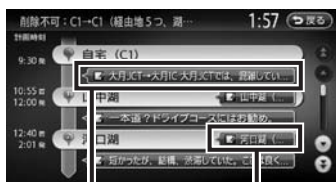

タッチすると、
コースコメントを
表示します。

タッチすると、地
点コメントを表示
します。

MYツアーデータを本機に取り込む

「チズルとススム」サイトでは、ご使用のお客様から投稿されたスポット（位置情報）からお好みのものを探し、SDカードに保存することができます。これを「MYツアー」と呼びます。

本機に取り込むことのできるMYツアーデータは1件のみです。取り込んだMYツアーデータは、ピックアップ画面から目的地・経由地として設定することができます。(P.54)

「チズルとススム」からMYツアーを取り込むには、以下のフォルダ構造でファイルが保存されている必要があります。

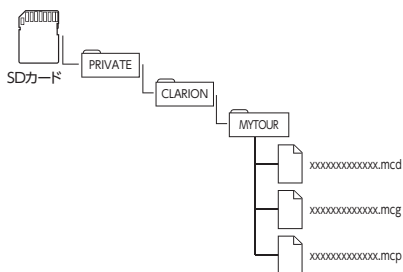

※ファイル名は、半角31文字以内、全角15文字以内にしてください。

1  ▶ **コミュニティ/情報** ▶

チズルとススム

2 **MYツアーデータの取り込み**

3 **本機に取り込むMYツアーを選択**

▶ **決定**

MYツアーデータが本機に取り込まれます。

登録地を書き出す

本機の登録地を、お気に入りスポットとしてSDカードに書き出すことができます。

書き出しができる地点情報は、アイコン、名称、電話番号、位置、読み仮名、住所です。

スクロール画面で登録された地点は、お気に入りスポットとして書き出すことができます。各種検索から登録した地点の情報は書き出しができません。

SDカードに書き出したお気に入りスポットは、「チズルとススム」サイトで利用できます。

SDカードには最大400件までお気に入りスポットを書き出せます。

「チズルとススム」でお気に入りスポットを利用するには、以下のフォルダ構造でファイルが保存されている必要があります。

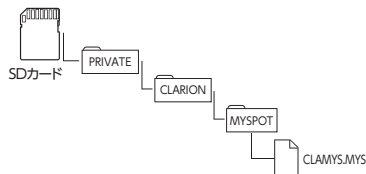

- 1 ▶ コミュニティ／情報 ▶
チズルとススム
- 2 登録地を「チズルとススム」サイトへ送信
- 3 書き出す地点を選択 ▶ 決定



- 4 はい

SDカードにお気に入りスポットが書き出されます。

走行軌跡を書き出す

本機の軌跡情報をSDカードに書き出すことができます。

SDカードに書き出した走行軌跡は、「チズルとススム」サイトで利用できます。

「チズルとススム」で走行軌跡を利用するには、以下のフォルダ構造でファイルが保存されている必要があります。

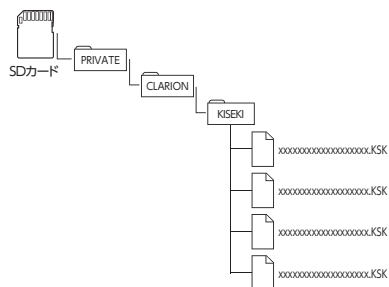

- 1 ▶ コミュニティ／情報 ▶
チズルとススム
- 2 走行軌跡を「チズルとススム」サイトへ送信
- 3 軌跡の名称を入力 ▶ 決定
- 4 はい

SDカードに走行軌跡が書き出されます。

その他の情報を利用する

ラジオの交通情報を受信する

1 ▶ 交通情報

交通情報を受信します。



周波数を選択する場合は、**1620kHz** または **1629kHz** をタッチします。

MEMO

- **解除** をタッチすると、交通情報を聞く前に使っていたオーディオに戻ります。

GPSから現在地の情報を取得する

GPSから現在地の情報を取得します。

1 ▶ コミュニティ/情報

2 GPS現在地情報



GPSの測位状態、自転車位置の緯度・経度、測位衛星・待機衛星それぞれの数が表示されます。

本機の情報(確認コード)を見る

1 ▶ コミュニティ/情報 ▶

本体情報

本体情報 (メモリー情報) 画面が表示されます。



製品情報 をタッチすると、以下の画面が表示されます。



本体情報画面には、ナビゲーションアプリケーションのバージョン情報、バラエティスクリーンのバージョン情報、オーディオアプリケーションのバージョン情報、TVサーチ情報データの最終更新日などが表示されます。

製品情報画面には、地図のバージョンアップに使用する確認コードなどが表示されます。

MEMO

- 製品情報は、弊社Webサイト「チズルとススム」 (<http://chizu-route-susumu.jp>) で会員登録する際に必要となります。あらかじめ、製品コード、シリアル番号、確認コードをお控えになるか、**QRコード** をタッチして表示される2次元バーコード (QRコード) を携帯電話に読み取ってご登録ください。コードの読み取り操作については、お手持ちの携帯電話の取扱説明書をご覧ください。

メンテナンス情報を利用する

あらかじめ日付や距離を設定しておくことで、車のオイルや消耗品の交換、点検、免許更新などの時期を通知できます。

設定できるメンテナンス項目は、以下のとおりです。各項目に対して、日付、距離、お知らせ設定、交換間隔設定／更新機能を設定できます。

オイル関連：

エンジンオイル、オイルフィルタ、ミッションオイル、ブレーキオイル

タイヤ関連：

空気圧チェック、タイヤローテーション、タイヤ交換

消耗品：

ワイパーブレード、エアクリナー、クーラント、バッテリー、ブレーキパッド

点検・車検：

車検、定期点検（日付とお知らせ設定のみ、設定できます）

免許証・保険：

免許証更新、自動車保険更新（日付とお知らせ設定のみ、設定できます）

オリジナル1～3：

任意の項目を設定できます。（日付とお知らせ設定のみ、設定できます）

MEMO

- お車の使用状況により、お知らせするメンテナンス時期と、実際に必要なメンテナンス時期に誤差が生じる場合があります。

お知らせ設定をする

ここでは、エンジンオイル交換のメンテナンス時期を設定する方法を例として説明します。

1  ▶ **コミュニティ／情報** ▶
メンテナンス情報

2 **オイル関連**

MEMO

- オリジナル1 ~ オリジナル3 をタッチした場合→手順4へ

3 **エンジンオイル**

4 **各項目を設定**



設定できる項目は以下のとおりです。

設定項目の内容は、メンテナンス項目によって異なります。

お知らせ表示：

メンテナンス時期をお知らせ表示するかどうかを設定します。

お知らせ日：

お知らせする日を設定します。

交換間隔：

1ヶ月単位でお知らせする交換間隔を設定します。

例：

「交換間隔」を24ヶ月に設定し、**交換完了**をタッチすると、現在の日付から24ヶ月後がお知らせ日に設定されます。お知らせ日に、再度同じ間隔で案内させる場合は、**交換完了**をタッチすると、さらに24ヶ月後がお知らせ日に設定されます。

お知らせ距離：

お知らせする走行距離を設定します。計測される走行距離と実際の走行距離では誤差が生じる場合があります。

名称：

メンテナンス項目の名前を設定します。手順2で **オリジナル1** ～ **オリジナル3** を選択したときのみ表示されます。

MEMO

- ・ **交換完了** をタッチすると、設定した交換間隔でお知らせ日が更新され、走行距離が0に戻ります。

お知らせメッセージを確認する

メンテナンス項目が設定され、設定した年月日や走行距離に達すると、次に本機を起動したときにお知らせのメッセージが表示されます。

1 確認

MEMO

- ・ **後で見る** をタッチすると、後からメンテナンス項目を確認できます。「**お知らせ設定をする**」(P.115)の手順2、3で **!** が表示されている項目がお知らせされた項目です。 **交換完了** をタッチすると、 **!** は消えます。

2 お知らせ項目を選択

次のメンテナンス時期を設定します。

MEMO

- ・ **お店へ行く** をタッチすると、登録した販売店までのルートが設定されます。

販売店情報を登録する

販売店の情報を登録しておく、メンテナンス情報お知らせ時に販売店ヘルート案内できます。

- 1 **コミュニティ/情報** ▶ **メンテナンス情報**
- 2 **販売店情報**
- 3 **販売店登録**
- 4 **販売店の地点を探す (P.57)**
- 5 **決定**
- 6 **はい**

販売店が登録されます。設定した販売店の名称、電話番号、位置は自動で入力されます。

■ 販売店を登録したら

販売店情報を登録した後の販売店情報画面およびお知らせ項目確認画面には、 **お店へ行く** が表示されます。タッチすると、販売店までの地図とルート選択メニューが表示されます。ルート選択メニューの **ガイド開始** をタッチすると、販売店までのルートが設定されます。

MEMO

- ・ 販売店の名称、電話番号、担当者、位置を編集したい場合は、販売店情報画面で各項目をタッチしてください。

CARDGETアプリを利用する

CARDGETアプリを利用することで、より便利で快適なドライブをお楽しみいただけます。CARDGETアプリはCARDGETストアで購入し、ダウンロードして利用できます。

CARDGETアプリを利用する	…	118
CARDGETアプリを起動する	……	118
アプリを追加する	……………	118
アプリを消去する	……………	118

CARDGETアプリを利用する

CARDGET（カージェット）アプリは、カーナビゲーションをさらに機能アップするためのアプリケーションです。初期状態では、「e燃費」、「美人時計」、CARDGET管理ソフトがインストールされています。アプリは随時ダウンロードして追加することができます。

MEMO

- CARDGETアプリは、Web上のCARDGETストアで、機種ごとに購入する必要があります。購入したCARDGETアプリは、SDカードにダウンロードしてご利用になれます。CARDGETストアについては、以下をご覧ください。

<http://ec.clarion.com/cardget>

- CARDGETアプリ画面を表示しているときは、交差点手前での案内表示はされません。

CARDGETアプリを起動する

1 地図画面の

CARDGETアプリリスト画面が表示されます。

追加したアプリが表示されます。



アプリリストを並べ替えます。

2 アプリを選択

MEMO

- はじめてアプリを利用するときは、情報利用確認画面が表示されます。内容をご確認のうえ、「アプリケーションを利用する」をタッチして次の画面に進んでください。
- CARDGETキーを長押しすると、アプリは終了します。

アプリを追加する

あらかじめ、追加したいアプリをSDカードにダウンロードしておく必要があります。

1 追加したいアプリの入ったSDカードをセット

2 地図画面の

3 **アプリ管理** ▶ **アプリの追加**

4 **本機に登録するアプリを選択** ▶

決定

選択したアプリが本機に追加されます。

MEMO

- 本機に登録できるアプリは最大20件、もしくは、最大80MBまでです。CARDGETアプリリスト画面の「アプリ管理」をタッチすると、アプリ件数と容量の確認ができます。

アプリを消去する

1 地図画面の

2 **アプリ管理** ▶ **アプリの消去**

3 **消去するアプリを選択** ▶ **決定**

4 **はい**

選択したアプリが消去されます。

MEMO

- 初期状態でインストールされているアプリも消去できます。消去後に再度ご使用になりたい場合は、別途CARDGETストアで購入し、ダウンロードしてご利用ください。

エコロジー機能を利用する

環境にやさしい運転（エコロジードライブ）を行っているかどうかを確認できます。

エコロジー機能を使用する前に…	120	エコロジー度を確認する……………	124
エコロジー機能の楽しみかた……………	120	運転時間を確認する……………	125
木の成長について……………	120	加速／減速時間を確認する……………	125
エコロジー画面を表示する……………	121	急加速／急ブレーキ状況を確認する…	126
エコロジー機能画面の見かた……………	122	エコロジーデータを送信する……	127
地図画面にナビックが表示されたら…	123	SDカード経由で送信する ……	127
エコロジードライブの状況を確認する ……………	124	エコロジー機能の設定をする……	128
エコロジーチェックをする……………	124	車両を設定する……………	128
トータルチェックをする……………	124	地図上のキャラクター表示を設定する ……………	128

エコロジー機能を使用する前に

エコロジー機能の楽しみかた

エコロジー機能画面では、以下のようなイラストが表示されます。
環境にやさしい運転（エコロジードライブ）を行うと、画面の木が成長していきます。



木の成長について

エコロジードライブを続けることにより最大まで木を成長させると、その木は背景に移動して、新たな木を育て始めます。10本の木を成長させると画面左上に星マークが表示され、また新たに1本目の木からはじまります。

10本目の木を育てている場合





エコロジー画面を表示する

環境にやさしい運転（エコロジードライブ）を行っているかどうかを確認する画面です。画面のキャラクターは、運転の状況に応じて話したり動いたりします。

1



タッチキー	設定の内容	参照ページ
	エコロジー機能に関する設定を行う	P.128
データ書出し	エコロジーデータを、SDカードへの書き出しによって「チズルとススム」のホームページに送信する	P.127
エコロジー度	過去7運転日分のエコロジードライブ状況をグラフで表示する	P.124
運転時間	過去30運転日の中から指定した日のドライブ距離、ドライブ時間、アイドリング時間を表示する	P.125
加速減速	過去30運転日の中から指定した日のドライブ時間、加速時間、減速時間、定速走行割合、定速走行時間を表示する	P.125
急加速急ブレーキ	過去31件分の運転データから急加速時間、急ブレーキ時間をグラフで表示する	P.126
	エコロジードライブの達成度を葉っぱのイラストで表示する	P.124
	前回運転月と現在運転月のエコロジー度比較、一定速走行比較、CO ₂ 排出量比較を表示する	P.124

MEMO

- 走行中は、グラフや解説などが表示されません。

エコロジー機能画面の見かた

エコロジーホーム画面



木
エコロジードライブを続けると、少しずつ成長します。画面上に最大で10本の木を育てることができます。

ブラックシーオーツ^{*}
環境に悪い運転を続けると登場します。

ナビック
ホーム画面に常にいます。タッチすると現在の運転状況について話をします。

^{*}ブラックシーオーツが登場すると、ナビックは表示されません。

トータルチェック画面

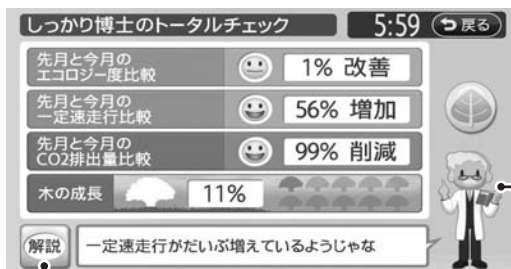

博士
エコロジードライブのアドバイスや解説を行います。

解説
詳細な解説を表示します。
各エコロジー機能画面で共通の操作です。

MEMO

- 1日の運転時間が極端に短い場合（たとえばエンジンをかけてすぐに切るような場合）でも、エコロジ診断されて各種エコロジ画面の博士のセリフに反映されることがあります。そのため博士のセリフが期待する評価にならないこともありますので、ご了承ください。
- GPS接続していないときは、各種エコロジ画面の表示はできません。

地図画面にナビックが表示されたら

エコロジドライブを行っているなど、ある一定の条件が満たされると地図画面にナビックが表示されることがあります。画面上のナビックをタッチすると、エコロジホーム画面が表示されます。

ナビックが登場する条件例

- 葉っぱを獲得したとき (P.124)
- 久しぶりに運転したとき
- 木が成長したとき (P.120)
- 長い時間走行したとき
- 急加速／急ブレーキしたとき

エコロジードライブの状況を確認する

エコロジーチェックをする

エコロジードライブの条件を達成すると、葉っぱを獲得します。画面上でその達成度を確認することができます。

- 1 
- 2 

エコロジーチェック画面が表示されます。



獲得済みの項目は虹色、未獲得の項目はグレーの葉っぱで表示されます。

1枚の葉っぱに対して、繰り返し獲得できる場合、獲得済みの枚数が葉っぱの上に表示されます。すべての枚数を獲得した葉っぱは虹色で表示されます。

葉っぱをタッチすると、獲得するための条件を画面上部に表示します。

また、葉っぱを選択して **解説** をタッチすると、さらに詳細な説明画面が表示されます。

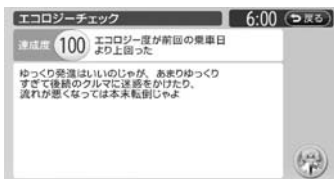

MEMO

-  をタッチすると、トータルチェック画面が表示されます。

トータルチェックをする

前回運転月と現在運転月のエコロジー度比較、一定速走行比較、CO₂排出量比較を表示します。

- 1 
- 2 

トータルチェック画面が表示され、運転状況が確認できます。

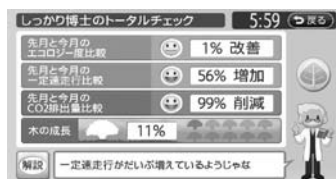

前回運転月と現在運転月を比較したときの向上率を数値で表示します。

「木の成長」は、エコロジードライブの都合いに対する評価を木の成長で表しています。この成長は、ホーム画面の木の成長に反映されます。(P.120)

MEMO

-  をタッチすると、エコロジーチェック画面が表示されます。

エコロジー度を確認する

現在および過去のエコロジードライブ状況をグラフで表示します。

- 1 
- 2 **エコロジー度**

エコロジー度画面が表示されます。



運転時間を確認する

現在および過去のドライブ距離、ドライブ時間、アイドリング時間を表示します。

1

2 **運転時間**

現在の日付とドライブデータが表示されます。過去の日付のデータを確認する場合は、手順3を行います。

3



日付を変更する画面が表示されます。



日付キー



表示日を前後に切り替えます。

最新：

現在のドライブ時間表示画面に戻ります。

決定：

選択した日付を決定します。

日付キー：

過去の日付を表します。その日付の運転状況に応じて以下のように色分けされています。

グレー：通常

緑：状態が良い

紫：状態が悪い

縁あり：選択中の日付

加速／減速時間を確認する

現在および過去のドライブ時間、加速時間、減速時間、定速走行割合、定速走行時間を表示します。

1

2 **加速減速**

現在の日付とドライブ状況が表示されます。過去の日付のデータを確認する場合は、手順3を行います。



ドライブ状況時間の下に、ドライブ時間に対する加速時間比率、減速時間比率、一定走行時間比率をグラフで表示します。

3



日付を変更する画面が表示されます。



以降の操作方は「**運転時間を確認する**」(P.125)の手順3と同様です。

急加速／急ブレーキ状況を 確認する

過去の急加速／急ブレーキの履歴をグラフで表示します。

1 

2 **急加速急ブレーキ**

急加速／急ブレーキ画面が表示されます。

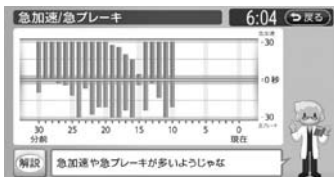

上方向は急加速、下方向は急ブレーキを表します。

エコロジーデータを送信する

エコロジーデータをSDカードに書き出すことにより、弊社Webサイト「チズルとススム」にパソコンで送信してエコロジーデータを管理、保存できます。

「チズルとススム」のご利用には、会員登録（無料）が必要です。本機をより便利にお使いいただくために、会員登録をおすすめします。「チズルとススム」について詳しくは、以下をご覧ください。

<http://chizu-route-susumu.jp>

SDカード経由で送信する

MEMO

- あらかじめ本機にSDカードをセットしてください。

1



2

データ書出し

3

ファイル名を入力

MEMO

- ファイル名は全角／半角で19文字まで入力できます。

4

決定

データの書き出しがはじまり、終了するとエコロジーホーム画面に戻ります。

エコロジー機能の設定をする

エコロジー機能に関連する設定を行います。

車両を設定する

1 

2 

3 車両設定

車両設定画面が表示されます。各設定項目について詳しくは、P.184をご覧ください。



地図上のキャラクター表示を設定する

地図画面を表示しているときに、ナビックを登場させるかどうか、また標語の読み上げを行うかどうかを設定します。

1 

2 

3 地図上キャラクター表示

ECO表示関連画面が表示されます。



リスト上をタッチして、ON / OFFを切り替えます。

地図上キャラクター表示をOFFにすると、加速 / 減速を検知したときのチャイム音が鳴りません。ただし、エコロジー画面表示中に加速 / 減速を検知すると、この設定にかかわらずチャイム音が鳴ります。

MEMO

- 工場出荷時、地図上キャラクター表示は「OFF」に設定されています。
- 「その他設定」メニューの「エコロジー関連」からも同様の操作ができます。(P.182)

オーディオ・ビジュアルを使うには

オーディオ・ビジュアルの機能をご使用になる前に、最初に覚えておいていただきたいことを説明しています。本機では、ラジオ、地上デジタル放送（ワンセグ）など、視聴したいソース（音源や映像源）を選んでお楽しみいただけます。

ディスクの出し入れ	130
CD	130
入れかた	130
取り出しかた	130
基本的な使いかた	131
オーディオを切り替える	131
音量を調整する	131
表示画面を切り替える	131
オーディオ画面に切り替える	131
地図画面に切り替える	132
オーディオをON / OFFする	132
ONにする	132
OFFにする	133

ディスクの出し入れ

CD、MP3/WMAディスクをお楽しみいただくには、ディスクを本機にセットします。

CD

MEMO

- ディスクの記録面（光沢のある面）には触れないでください。

入れた

1



操作パネルが開きます。

2

ディスクの記録面（光沢のある面）を下にして、挿入口に差し込む

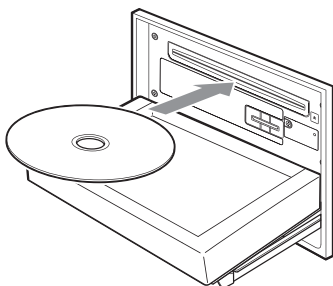

ディスクが取り込まれ、操作パネルが自動的に閉じます。しばらくすると、ディスクの再生がはじまります。

⚠ 注意

- ディスクを2枚重ねて挿入しないでください。
重ねて挿入した場合、2枚のうち1枚が飛び出していると、ディスクをパネルで挟み込んでしまうことがあります。

MEMO

- ▲マークが点灯しているときは、すでにディスクがセットされています。セットされたディスクを取り出してから、ディスクを挿入してください。
- ある程度差し込むと、ディスクは自動的に取り込まれます。ディスクが取り込まれない場合は、すでにディスクがセットされています。ディスクを無理やり挿入せず、セットされたディスクを取り出してから、ディスクを挿入してください。

取り出した

1



操作パネルが開きます。

2

本体の ▲ を押して、ディスクを取り出す

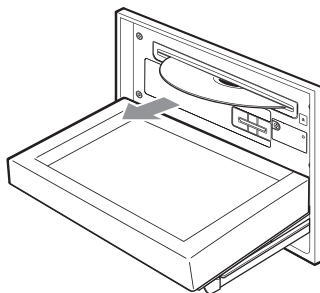

3



操作パネルが閉まります。

MEMO

- ディスクを取り出さないうち、しばらくすると、自動的にディスクが取り込まれ、操作パネルが閉じます。

基本的な使いかた

オーディオを切り替える



1 

2 お好みのソースを選択





選択したソースをお楽しみいただけます。
以降の操作について詳しくは、各ソースの
ページをご覧ください。

音量を調整する

1  または 

音量が変わります。

MEMO

-  または  を押し続けると、連続して音量が変化します。
- ナビゲーションの音声案内の音量については、別の操作で調整します。(P.194)

表示画面を切り替える

オーディオ・ビジュアルの画面には、各オーディオ専用の画面と地図画面の2種類の表示があり、オーディオ画面と地図画面は以下の手順で切り替えることができます。

オーディオ画面に切り替える

1 AV操作キー



選択したソースのオーディオ画面が表示されます。

※画面はラジオの場合です。

地図画面に切り替える

1



地図画面が表示されます。
※画面はラジオの場合です。

オーディオをON / OFFする

ONにする

1

Audio OFF (AV操作キー)、

または 

地図画面



オーディオ画面



地図画面では、OFFにする前に使っていたオーディオ機能がONになります。オーディオ画面では、OFFにする前に使っていたオーディオ画面に戻り、オーディオ機能がONになります。

MEMO

- ディスクを挿入、またはUSBメモリーやiPodを接続しても、オーディオをONにすることができます。

OFFにする

1  を長押し、または

地図画面



オーディオ画面

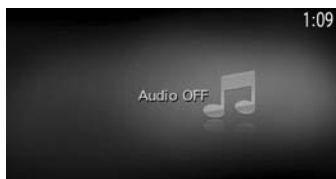

地図画面ではAV操作キーの表示が「Audio OFF」になります。

オーディオ画面ではAudio OFF画面になります。

MEMO

- オーディオをオフにしたときも、ナビゲーションの音声案内は出力されます。

Memo

ラジオを聴く

本機では、FMラジオ・AMラジオを受信して楽しみいただけます。

選局する	136
AM/FMを切り替える	136
自動で放送局を選ぶ	136
手動で放送局を選ぶ	136
リストから選局する	136
放送局リストを利用する	137
プリセットチャンネルとは	137
リストに「重複」と表示されるときは	137
受信バンドを活用する	137
リストに自動で登録する（オートストア）	137
リストに手動で登録する	137
ラジオの設定をする	138
受信地域を選択する	138
FM多重放送を表示する	138

選局する

AM/FMを切り替える

AMラジオ、FMラジオを切り替えて受信します。

1  ▶ **FM/AM**

ラジオが受信されます。

2 **FM/AM**



タッチするたびに、AMラジオとFMラジオが切り替わります。

MEMO

- 自宅モードの場合、「AM」→「FM1」→「FM2」→「AM」…の順で切り替わります。お出かけモードの場合、「AM（お出かけ）」と「FM（お出かけ）」が交互に切り替わります。



自動で放送局を選ぶ

1  ▶ **FM/AM**

2  または  (1.5秒以内の長押し)



受信可能な放送局を検出すると、自動的に終了しその放送局を受信します。

MEMO

-  または  を1.5秒以上長押しすると、周波数が連続して切り替わります。指を離すと自動で受信可能な放送局を検出し、受信します。

手で放送局を選ぶ

1  ▶ **FM/AM**

2  または 

押しごとに周波数が切り替わります。

リストから選局する

登録した放送局を、リストから選局します。

1  ▶ **FM/AM**

2 目的の放送局を選択

選択した放送局が受信されます。

MEMO

- AVコントロールバーの **前P.CH** または **次P.CH** をタッチして、放送局を切り替えることもできます。

放送局リストを利用する

よく聴く放送局を放送局リストにプリセット（あらかじめ周波数を本機に記憶させておくこと）できます。放送局リストは、自宅モードにAM/FM1/FM2の3種類、お出かけモードにAM/FMの2種類があります。登録できる放送局は、それぞれのリストで6つまでです。

プリセットチャンネルとは

現在走行中のエリアで受信可能な放送局の周波数を登録できるチャンネルです。何度も周波数を合わせることなく、ワンタッチでお好みの放送局を受信できます。

プリセットチャンネルへの登録方法は、手動と自動の2種類があります。



プリセットチャンネルリスト
(放送局リスト)

リストに「重複」と表示されるときは

同一周波数内で、異なる放送局名が存在するときは、リストに「重複」と表示されます。

「重複」と表示されている放送局を受信中に、そのチャンネルリストをタッチすると、表示されている放送局名を切り替えることができます。

受信バンドを活用する

地域によって放送局が異なる場合に、そのエリア内でのプリセットチャンネルを「自宅」、「お出かけ」にそれぞれ設定することで、受信バンドをワンタッチで切り替えて利用できます。

たとえば東京にお住まいで、よく大阪に出かけられる場合は、「自宅」に東京、「お出かけ」に大阪の放送局を登録しておけば、お出かけ時にもワンタッチでお好みの放送局を受信することができます。

- 1 ▶ FM/AM
- 2 お出かけ

放送局リストの表示が切り替わります。お出かけモード選択時には、キーのランプが点灯します。自宅モード選択時にはランプが消灯します。

リストに自動で登録する (オートストア)

- 1 ▶ FM/AM
- 2 オートストア ▶ はい

受信可能な放送局が、現在のプリセットチャンネルに上書き登録されます。

MEMO

- 本操作中は、放送局を選択できません。終了するまでお待ちください。中止するには、**キャンセル** をタッチします。
- オートストアを途中で停止させた場合、それまでに受信した放送局は登録されません。

リストに手動で登録する

- 1 ▶ FM/AM
- 2 登録したい放送局を受信
- 3 登録するチャンネルを、「ピーツ」という音がするまで長押し

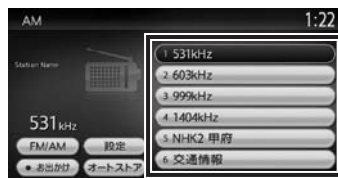

受信中の放送局が、そのチャンネルに上書き登録されます。

ラジオの設定をする

受信地域を選択する

受信地域を正しく設定することで、受信中の放送局名を自動的に表示できます。

MEMO

- 走行中は本操作を行えません。

- 1  ▶ **FM/AM**
- 2 **設定**
- 3 **地域選択**
- 4 **オート** または **地域を選択**



受信地域が切り替わります。

MEMO

- **プリセット書き換え** をタッチすると、エリアごとに設定された放送局リストをプリセットチャンネルに書き換えることができます。あらかじめ登録しておいたプリセットチャンネルがあれば、上書きして書き換えを行います。
例：
現在使用しているプリセットチャンネルに関東エリアの放送局リストを設定する場合、「関東」をONにして **プリセット書き換え** をタッチします。
- **オート** をタッチすると、自車位置に応じた地域の放送局名を表示します。
- 自宅モードとお出かけモードでそれぞれ地域を設定できます。

FM多重放送を表示する

FMラジオ受信時にFM多重放送を受信し、直近の道路交通情報などを画面に表示させることができます。

- 1  ▶ **FM/AM**
- 2 **設定**
- 3 **FM多重放送**



FM多重放送が受信されます。

MEMO

- AMラジオ受信時には **FM多重放送** キーは表示されません。
- 複数の番組メニューがある場合は「番組番号」キーが表示されます。見たい番組番号をタッチして切り替えてください。

テレビを観る

本機では、地上デジタル放送（ワンセグ）のテレビをお楽しみいただけます。

アナログ放送終了後の周波数リパックについて

2011年7月24日の地上アナログ放送停波後から、周波数の再編（周波数リパック）が実施されます。

地上デジタル放送については現在13ch～62chが割り当てられていますが、2011年7月24日以降、13ch～52chの割り当てに変更になります。53ch以上の放送は、地上デジタル放送のチャンネルが切り替わることで視聴ができなくなるため、本機でオートストアする必要があります。（P.142）なお周波数の切り替え時期は地域によって異なります。

なお、平成23年3月11日の東日本大震災により甚大な被害を受けた岩手県、宮城県、福島県においては、法令上の期限である平成23年7月24日までに地上デジタル放送の受信環境の整備が間に合わないと見込まれたため、当該地域における地上アナログ放送の周波数の使用の期限を平成24年3月31日までとしていますので、これら地域におけるリパックは、平成24年4月1日から1年以内を実施する予定です。

周波数リパックの情報に関しては下記のURLをご覧ください。

- デジサポのホームページ
<http://digisuppo.jp/index.php/repack/>
- 総務省の資料
http://www.soumu.go.jp/main_sosiki/joho_tsusin/dtv/pdf/090403_02_bt.pdf

はじめて使うときは……………	140	リストに手動で登録する……………	143
テレビ放送の受信について……………	140	メイン/サブチャンネル選局をする……………	143
選局する……………	141	地上デジタル放送の設定をする……………	144
テレビ画面から選局する……………	141	音声を切り替える……………	144
自動で選局する……………	141	二重音声を切り替える……………	144
番組案内を見る……………	141	優先エリアを切り替える……………	144
放送局リストを利用する……………	142	画質を調整する……………	145
プリセットチャンネルとは……………	142		
受信バンドを活用する……………	142		
リストに自動で登録する（オートストア）……………	142		

はじめて使うときは

警告

- 運転者がテレビを観るときは、必ず安全な場所に停車させてください。
- 本機は安全のため、停車時のみテレビの映像をご覧いただけます。走行中は、音声のみお楽しみいただけます。

はじめて地上デジタル放送（ワンセグ）を観るときは、受信できる放送局を探して、本機に記憶（オートストア）させます。

1
2



はい

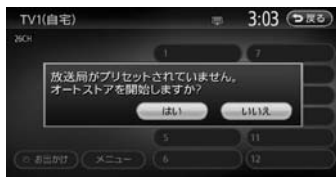

MEMO

- **いいえ** をタッチすると、テレビ画面に切り替わります。この場合、放送局のリスト（プリセットチャンネルリスト）には何も表示されません。

受信できる放送局を探して、本機に自動登録します。オートストアが終了するまで、しばらくお待ちください。

オートストアが終了すると、テレビ画面に切り替わります。

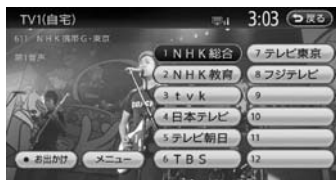

次回から **ワンセグ** でテレビ画面が表示されます。

画面のキーに触れないまま約8秒が経過すると、画面に表示されているキーが消えます。再度表示させるには画面をタッチします。

MEMO

- 手動でキーを消すには、**戻る** をタッチします。
- 地上デジタル放送受信中に音量を調整した場合、他のソース（ラジオ、CDなどの音源・映像源）に切り替えて音量を変えても、次回地上デジタル放送を受信したときに元の音量で観られます。
- 地上デジタル放送受信時に（主に弱電界）画像が乱れることがありますが、故障ではありません。また画像が一時的に止まる場合がありますが、デジタル処理によるもので故障ではありません。

テレビ放送の受信について

テレビをご覧になるにあたって、以下のような現象が起こることがあります。

- ワンセグ放送は、受信エリアが限定されます。受信エリア内でも受信障害が発生する場所では受信できない場合や、映像の動きが固まったように見える場合があります。
- 放送局によっては、ワンセグ放送を行っていないところもあります。そのような放送局では受信しても映像が映りません。
- 車の移動によって、建物や山などの障害物に影響されて電波の強さが変わり、受信状態が悪くなる場合があります。
- 放送エリアから離れたと、電波が弱くなり、受信状態が悪くなります。
- 電車の架線や高圧線、信号機などの外部要因により、画像が乱れたりする場合があります。

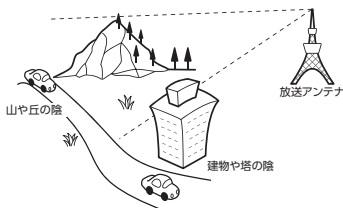

選局する

テレビ画面から選局する

現在観ている画面から、他のチャンネルに切り替えることができます。

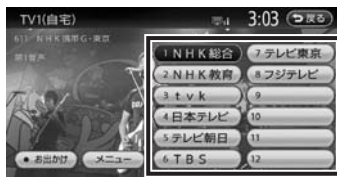

1  ▶ **ワンセグ**

2 放送局を選択





選択した放送局に切り替わります。

MEMO

-  または  を押して、チャンネルを切り替えることもできます。

自動で選局する

1  ▶ **ワンセグ**

2  または  (長押し)

受信可能な放送局を検出すると、自動的に終了しその放送局を受信します。

番組案内を見る

現在受信中の番組の案内を表示します。

MEMO

- 走行中は、本操作を行えません。

1  ▶ **ワンセグ**

2 **メニュー**

3 **番組案内**

番組案内画面が表示されます。

放送局リストを利用する

よく観る放送局を放送局リストにプリセット（あらかじめ放送局を本機に記憶させておくこと）できます。放送局リストは、自宅モードとお出かけモードの2種類があります。登録できる放送局は、それぞれのモードで12個までです。

プリセットチャンネルとは

現在走行中のエリアで受信可能な放送局を登録できるチャンネルです。何度もチャンネルを合わせることなく、ワンタッチでお好みの放送局を受信できます。

プリセットチャンネルへの登録方法は、手動と自動の2種類があります。

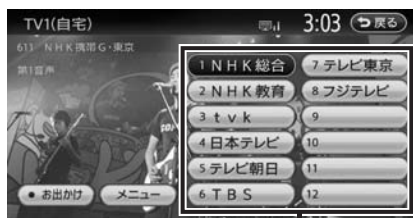

プリセットチャンネルリスト
(放送局リスト)

MEMO

- プリセットチャンネルに登録される放送局は、メインチャンネルのみです。サブチャンネルを受信中にプリセットチャンネルに登録しても、そのメインチャンネルが登録されます。

受信バンドを活用する

地域によって放送局が異なる場合に、そのエリア内でのプリセットチャンネルを「自宅」、「お出かけ」にそれぞれ設定することで、受信バンドをワンタッチで切り替えて利用できます。

たとえば東京にお住まいで、よく大阪に出かけられる場合は、「自宅」に東京、「お出かけ」に大阪の放送局を登録しておけば、お出かけ時にもワンタッチでお好みの放送局を受信することができます。

- 1 ▶ ワンセグ
- 2 お出かけ

放送局リストの表示が切り替わります。お出かけモード選択時には、キーのランプが点灯します。自宅モード選択時にはランプが消灯します。

リストに自動で登録する (オートストア)

- 1 ▶ ワンセグ
- 2 メニュー
- 3 オートストア

受信可能な放送局が、現在のプリセットチャンネルに上書き登録されます。

MEMO

- 本操作中は、放送局を選択できません。終了するまでお待ちください。
- 受信状態によっては、1分ほど処理時間がかかることがあります。
- オートストア中は、「キャンセル」を押してキャンセルすることができます。
- オートストアを行うと、現在のプリセットチャンネルに上書き登録されます。以前に手で登録したプリセットチャンネルがクリアされる場合もあります。
- オートストアを途中解除した場合は、プリセットチャンネルの内容は書き換わず、プリセットチャンネルのうち、オートストア前に受信していたチャンネルが選局されます。
- 優先エリア設定(P.144)で優先エリアに指定されている地域の番組は、優先的にプリセットチャンネルに登録されます。
- 県境などでオートストアを実行時、同じチャンネルに複数の放送局が重なった場合は、オートストアしたリスト内の未登録のプリセットチャンネルに割り振られます。
- 空きプリセットチャンネル数により、オートストアした結果が全部は登録できない場合があります。

リストに手で登録する

- 1  ▶ **ワンセグ**
- 2 登録したい放送局を受信
- 3 登録するチャンネルを、「ピーツ」という音がするまで長押し

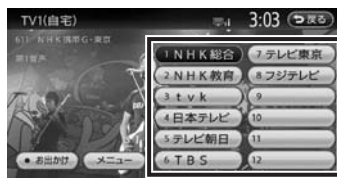

受信中の放送局が、そのチャンネルに上書き登録されます。

メイン/サブチャンネル選局をする

受信中のプリセットチャンネルにサブチャンネルが存在する場合、メインチャンネルからサブチャンネルに切り替えることができます。サブチャンネルが存在する場合は、画面に「SUB」と表示されます。

- 1  ▶ **ワンセグ**
- 2 プリセットチャンネル受信中に 

サブチャンネルに切り替わります。

MEMO

- サブチャンネル受信中に  を押すと、メインチャンネルに切り替わります。
- プリセットチャンネル以外のチャンネルを受信しているときは、そのチャンネルにサブチャンネルが存在していても、サブチャンネルの選局は行われません。

地上デジタル放送の設定をする

音声を切り替える

2ヶ国語放送や複数の音声がある番組で、音声を切り替えます。

- 1  ▶ **ワンセグ**
- 2 **メニュー**
- 3 **[音声]の** ◀、▶ **で音声を選択**



受信される番組は、それぞれ音声種類を持っています。「第1音声」「第2音声」から選択します。

二重音声を切り替える

主音声／副音声がある番組で、音声を切り替えます。

- 1  ▶ **ワンセグ**
- 2 **メニュー**
- 3 **[主/副]の** ◀、▶ **で音声を選択**

「主音声」「副音声」から選択します。

MEMO

- 工場出荷時、音声は「主音声」に設定されています。
- 副音声の状態での他のチャンネルに切り替えたとき、同じく副音声で放送されていればそのまま継続されます。

優先エリアを切り替える

県境などでオートストアを実行時、同じチャンネルに複数の放送局が重なった場合に、優先エリアのチャンネルが選択されるよう設定します。

- 1  ▶ **ワンセグ**
- 2 **メニュー**
- 3 **優先エリア**
- 4 **優先させたい地域を選択**



MEMO

- 工場出荷時、優先エリアは「東京」に設定されています。
- 選択した地域は、自宅モードとお出かけモードで共通の設定となります。

画質を調整する

1  ▶ ワンセグ

2  メニュー

3  画質調整

4 調整する項目を選択

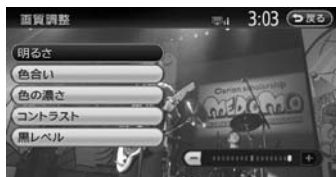

明るさ：

明るさを調整します。

色合い：

色味を調整します。

色の濃さ：

色の濃さを調整します。

コントラスト：

明るさと暗さの差を調整します。

黒レベル：

黒レベルを調整します。

5  または 

画面の映像を見ながら画質を調整します。

MEMO

- 画質は昼画面と夜画面でそれぞれ設定できます。

Memo

CD、ディスク (MP3・WMA) の音楽を聴く

本機では、音楽CDのほかにも、MP3・WMA形式の音楽データを保存したディスクをお楽しみいただけます。

ディスクを再生する	148
CDを再生する	148
MP3・WMAのディスクを再生する	148
早戻し/早送りする.....	148
前/次のトラックを再生する.....	148
前/次のフォルダを再生する.....	148
リピート・ランダム・スキャン再生をする	149
タイトルリストから再生する.....	150

ディスクを再生する

MEMO

- CD-TEXT対応ディスクまたはID3タグの入ったディスクであれば、ディスク内の情報を表示できます。
- ディスクからCD-TEXTおよびID3タグの情報が得られない場合は、トラックタイトルは表示されず、「Track 01」などの番号が表示されます。
- ノンストップCD（トラックとトラックがつながっているCD）を再生した場合、トラックとトラックの間に2～3秒の無音部分が発生します。
- 走行中は、操作できる項目が限定されます。

CDを再生する

1 CDをセットする、または



本機にセットされたCDが再生されます。



早戻し／早送りする

1 再生中に ◀ (早戻し) または ▶ (早送り) (長押し)

MEMO

- ◀、▶ から指を離すと、通常の再生に戻ります。

前／次のトラックを再生する

1 再生中に ◀ または ▶

MEMO

- ◀ を押すとトラックの先頭に戻り、さらに◀ を押すごとに前のトラックに移動します。
- ▶ を押すごとに次のトラックに移動します。

MP3・WMAのディスクを再生する

1 MP3/WMAディスクをセットする、または



本機にセットされたディスクが再生されます。



前／次のフォルダを再生する

1 再生中に 前フォルダ または 次フォルダ (MP3/WMA再生時のみ)

MEMO

- 前フォルダ、次フォルダ をタッチすると、前／次のフォルダに移動し、フォルダ内の先頭のトラックが再生されます。

リピート・ランダム・スキャン 再生をする

- 1   
- 2 
- 3 目的の項目を選択

CD画面



全リピート：

ディスク内の全トラックをリピート再生します。

1トラックリピート：

現在再生中のトラックのみをリピート再生します。

1ディスクランダム：

現在再生中のCDの全トラックをランダムに再生します。

1ディスクスキャン：

現在再生中のCDの各トラックの出だしを10秒間ずつ再生します。

MP3/WMA画面



全リピート：

ディスク内の全トラックをリピート再生します。

1フォルダリピート：

現在再生中のフォルダ全体をリピート再生します。

1トラックリピート：

現在再生中のトラックのみをリピート再生します。

1ディスクランダム：

ディスク内の全トラックをランダムに再生します。

1フォルダランダム：

現在再生中のフォルダの全トラックをランダムに再生します。

1ディスクスキャン：

ディスク内の全トラックの出だしを10秒間ずつ再生します。

タイトルリストから再生する

MEMO

- ・ 走行中はフォルダリスト、トラックリストのスクロールはできません。



2 再生中のフォルダを選択 (MP3/WMA再生時のみ)

トラックリストが表示されます。

MEMO

- ・ 再生中以外のフォルダを選択した場合は、フォルダリストが表示されたまま、選択したフォルダの先頭のトラックから再生がはじまります。トラックリストを表示するには、もう一度同じフォルダを選択します。
- ・ MP3/WMAディスクの第1階層にあるファイルは、フォルダリスト画面の「MASTER FOLDER」と表示されたリストの中にあります。

3 トラックを選択

CD画面



MP3/WMA画面



選択したトラックから再生がはじまります。

USBメモリーの音楽を聴く

本機では、お手持ちのUSBメモリーに保存した音楽を聴くことができます。

オーディオを再生する……………	152
USBメモリーを再生する ……	152
早戻し/早送りする……………	152
前/次のトラックを再生する……………	152
フォルダ/トラックから再生する……	152
リピート・ランダム・スキャン再生をする ……………	153

オーディオを再生する

本機のUSB端子にUSBメモリーを接続することで、パソコンで編集したMP3/WMA形式の音楽データを本機で再生することができます。

MEMO

- 本機にiPodを接続している場合は、USBメモリーはご利用になれません。
- USBメモリー内のファイルは、ファイル名順でのみ再生できます。再生順序を変更したい場合は、ファイル名の先頭に数字を入力してください。

USBメモリーを再生する

1 USBメモリーを接続する、または



USBメモリーのオーディオが再生されます。



早戻し／早送りする

1 再生中に ◀ (早戻し) または ▶ (早送り) (長押し)

MEMO

- ◀、▶ から指を離すと、通常の再生に戻ります。

前／次のトラックを再生する

1 再生中に ◀ または ▶

MEMO

- ◀ を押すとトラックの先頭に戻り、さらに ◀ を押すごとに前のトラックに移動します。
- ▶ を押すごとに次のトラックに移動します。

フォルダ／トラックから再生する

MEMO

- 走行中はフォルダリスト、トラックリストのスクロールはできません。

1 ◀ ▶ USB/iPod

2 再生中のフォルダを選択

トラックリストが表示されます。

MEMO

- 再生中以外のフォルダを選択した場合は、フォルダリストが表示されたまま、選択したフォルダの先頭のトラックから再生がはじまります。トラックリストを表示するには、もう一度同じフォルダを選択します。

3 トラックを選択



選択したトラックから再生がはじまります。

リピート・ランダム・スキャン 再生をする

1   USB/iPod

2  機能

3 目的の項目を選択



全リピート：

全トラックをリピート再生します。

1フォルダリピート：

現在再生中のフォルダ全体をリピート再生します。

1トラックリピート：

現在再生中のトラックのみをリピート再生します。

全トラックランダム：

全トラックをランダムに再生します。

1フォルダランダム：

現在再生中のフォルダの全トラックをランダムに再生します。

全トラックスキャン：

全トラックの出だしを10秒間ずつ再生します。

MEMO

- **全トラックランダム** は、フォルダがランダムに選択され、そのフォルダ内のトラックからさらにランダムで選択された曲が再生されます。

Memo

iPodを聴く／iPodビデオを観る

本機では、iPod（別売）を接続してiPod内の音楽データやビデオ映像をお楽しみいただけます。

接続できるiPod	156
iPodを再生する	158
iPodを聴く	158
iPodビデオを観る	158
早戻し／早送りする.....	159
前／次のトラック・チャプターを再生する	159
リピート・シャッフル再生をする.....	159
タイトルリストから再生する（オーディオ）	160
条件を指定して再生する（オーディオ）	160
条件を指定して再生する（ビデオ）...	161
iPodの設定をする	162
画質を調整する（ビデオ）	162
iPodの接続方法を切り替える	162
アルバムのジャケット写真を表示する	163

接続できるiPod

Made for



iPod



iPhone

本機は第5世代iPod、iPod classic[®]、iPod nano[®]、iPod touch[®]、iPhone[®] 3G、iPhone 3GS、iPhone 4に対応しています。

詳細は以下の表をご覧ください。なお、iPodは本機に付属していません。お手持ちのiPodをお使いください。iPodビデオを視聴するには、別売のビデオ対応iPodケーブル（CCA-750-500）のビデオ端子を、別売のVTRケーブルに接続します。

本機でiPodをご使用になるときは、iPodのファームウェアを最新にしてください。

接続可能なiPod	備考
iPod（第5世代）	ビデオ再生可
iPod classic（80GB、120GB、160GB） ^{*1}	ビデオ再生可
iPod nano（第1世代、第2世代）	
iPod nano（第3世代、第4世代 ^{*1} 、第5世代）	ビデオ再生可
iPod nano（第6世代）	
iPod touch（第1世代 ^{*2,*3} ）	ビデオ再生不可
iPod touch（第2世代、第3世代、第4世代）	ビデオ再生可
iPhone 3G/iPhone 3GS/iPhone 4	ビデオ再生可

※1 ビデオファイルのみ保存している場合、iPodが認識されない場合があります。一つでも音楽ファイルを保存すると解消されます。

※2 ファームウェア2.0以降では、ビデオを再生することができます。ファームウェアが2.0より古い場合は、ミュージックモードでのみお使いください。

※3 「On-The-Go」は再生できません。iTunes[®]と同期後はプレイリストとして再生できます。

MEMO

- iPodの動作についてはすべてを保証するものではありません。
- iPodの接続対象機種一覧に記載があっても、ファームウェアのバージョンによって動作しない場合があります。
- 本機と接続するときは、iPodのヘッドフォンなどのアクセサリを使用しないでください。
- iPodの機種やファームウェアバージョンによっては、一部機能の制限があります。

最新機種の情報について詳しくは、以下をご覧ください。

<http://www.clarion.com/jp/ja/support/connection/index.html>

MEMO

- iPodの動作が停止した場合、カテゴリーリストから曲やビデオを選択することによって操作可能になる場合があります。
- iPodのトラックリピート機能を設定している場合は、正しく動作しない場合があります。
- iPodのシャッフル機能を設定していると正しく動作しない場合があります。その場合は、シャッフル機能の設定を解除してからご利用ください。
- iPodの機種によっては再生対象の曲数が多い場合、タイトル表示やリスト表示ができない場合があります。
- エラーメッセージが表示された場合は、一度本機からiPodを取り外して再度接続してください。
- iPodが操作不能になった場合は、iPod本体をリセットし、再度接続してください。

リセット方法の例

- iPodの場合：「センター」ボタンと「メニュー」ボタンをAppleのロゴが表示されるまで同時に押し続けます。
- iPod touchの場合：「スリープ/スリープ解除」ボタンと「ホーム」ボタンを、Appleのロゴが表示されるまで同時に押し続けます。
※ iPodをリセットして再接続しても動作しない場合は、リセット後、iPod単体で動作することを確認してから接続するようにしてください。
- 車のエンジンを切った後は、必ずiPodを取り外してください。接続したままではiPodの電源が切れない場合があるため、iPodの電源を消耗するおそれがあります。

iPodを再生する

⚠ 注意

- 走行中は、iPod本体の操作は行わないでください。

お願い

- 万が一iPodが操作不能になってしまったときはiPodをリセットしてください。iPodのリセット方法は、iPodの取扱説明書などで確認してください。
- オーディオファイル再生中のiPodを本機に接続した場合、再生していた曲の続きから再生されます。ビデオ対応iPodにおいてビデオ再生中に接続した場合は、iPodにより再生位置が異なることがあります。ビデオを観る場合、再度ビデオファイルを選択してください。

MEMO

- iPodビデオを視聴するには、別売のビデオ対応iPodケーブル（CCA-750-500）のビデオ端子を、別売のVTRケーブル（CCA-657-500）に接続します。
- 本機とiPodを接続すると、iPodからは操作できません。
- iPodは、安全な場所に置いてご使用ください。
- 走行中は、操作できる項目が限定されます。

iPodを聴く

別売のビデオ対応iPodケーブルを本機のUSB端子に接続すると、自動的に再生がはじまります。すでに接続されている場合は、以下の方法で再生します。

1



iPod内のトラックが再生されます。



iPodビデオを観る

⚠ 警告

- 運転者がiPodビデオを観るときは、必ず安全な場所に停車させてください。
- 本機は安全のため、停車時のみiPodビデオの映像をご覧いただけます。走行中は、音声のみお楽しみいただけます。

MEMO

- ファームウェアが2.0より古いiPod touchは、ビデオ再生に対応していません。
- あらかじめ、iPodの接続方法（P.162）を「USB+VTR接続（アナログ音声）」に設定してください。
- 「USB+VTR接続（アナログ音声）」に設定している場合は、別売のビデオ対応iPodケーブルのビデオ端子を、別売のVTRケーブルに接続する必要があります。

1  ▶ USB/iPod



iPodビデオが再生されます。





MEMO

- オーディオが再生された場合は、手動で iPod ビデオの映像に切り替えることができます。(P.161)

早戻し／早送りする

1 再生中に  (早戻し) または  (早送り) (長押し)

MEMO



- 、 から指を離すと、通常の再生に戻ります。

前／次のトラック・チャプターを再生する

1 再生中に  または 

チャプターの存在するトラックを再生している場合は、前または次のチャプターの先頭トラックが再生されます。

MEMO

-  を押すとトラックの先頭に戻り、さらに  を押すごとに前のトラックに移動します。
-  を押すごとに次のトラックに移動します。

リピート・シャッフル再生をする

1  ▶ USB/iPod

2 機能

3 目的の項目を選択

iPodオーディオ画面



iPodビデオ画面



4 目的の項目を選択

シャッフル (オーディオのみ)



オフ：

シャッフル再生を解除します。

曲：

現在再生中のアルバムの全トラックをランダムに再生します。

アルバム：

全アルバムをランダムに再生します。アルバム内のトラックは順番に再生されません。

リピート



1曲：

現在再生中のトラックのみをリピート再生します。

すべて：

全アルバムの全トラックをリピート再生します。

選択した動作での再生がはじまります。

MEMO

- iPodの機種によっては、リピート再生ができない場合があります。
- シャッフル再生中に、iPodをビデオモードに切り替えると、シャッフル再生は自動的に解除されます。

タイトルリストから再生する (オーディオ)

1 ▶ USB/iPod

2 **トラックを選択**

選択したトラックが再生されます。

条件を指定して再生する (オーディオ)

さまざまな条件からiPodのトラックを探して再生できます。

1 ▶ USB/iPod

2 **メニュー**

MEMO

- **メニュー** をタッチすると、最後に表示していたリスト画面が表示されるため、手順4～手順5の画面に進む場合があります。このような場合、手順3の画面を表示させるには **メニュー** を長押ししてください。

3 **ミュージック**

4 **希望の項目を選択**

MEMO

- 選択できる項目は以下のとおりです。
プレイリスト／アーティスト／アルバム／曲／Podcast／ジャンル／作曲者

トラックリストが表示されるまで、同様の操作を繰り返します。

5 **トラックを選択**

選択した曲の再生がはじまります。

MEMO



- 手順3～手順5で **再生中** をタッチすると、iPodオーディオ画面に切り替わります。また、手順4～手順5で **メニュー** をタッチすると、1つ前の画面に戻ります。押し続けると、手順3の画面に戻ります。
- プレイリストが多階層になっていると、階層の深さによって不明な項目が表示されることがあります。
- リスト表示中に何もタッチしないまま10秒が過ぎると、iPod再生画面に戻ります。

条件を指定して再生する (ビデオ)

さまざまな条件からiPodビデオのトラックを探して再生できます。

- 1   USB/iPod
- 2  メニュー

MEMO

-  をタッチすると、最後に表示していたリスト画面が表示されるため、手順4～手順5の画面に進む場合があります。このような場合、手順3の画面を表示させるには  を長押ししてください。

- 3  ビデオ

- 4 希望の項目を選択

MEMO



- 選択できる項目例：
ビデオプレイリスト／ムービー／
ミュージックビデオ／テレビ番組／ビ
デオPodcast／レンタルムービー
など

トラックリストが表示されるまで、同様の操作を繰り返します。

- 5 トラックを選択

選択したトラックの再生が始まります。

MEMO

- 手順3～手順5で  をタッチすると、iPodビデオ画面に切り替わります。また、手順4～手順5で  をタッチすると、1つ前の画面に戻ります。押し続けると、手順3の画面に戻ります。
- プレイリストが多階層になっていると、階層の深さによって不明な項目が表示されることがあります。
- リスト表示中に何もタッチしないまま10秒が過ぎると、iPodビデオ再生画面に戻ります。

iPodの設定をする

画質を調整する（ビデオ）

- 1  ▶ USB/iPod
- 2  画質調整
- 3 調整する項目を選択

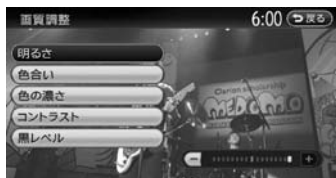

明るさ：

明るさを調整します。

色合い：

色味を調整します。

色の濃さ：

色の濃さを調整します。

コントラスト：

明るさと暗さの差を調整します。

黒レベル：

黒レベルを調整します。

- 4  または 

画面の映像を見ながら画質を調整します。

MEMO

- ・画質は昼画面と夜画面でそれぞれ設定できます。

iPodの接続方法を切り替える

iPodの接続方法を、「USBのみ」または「USB+VTR接続」から選択します。

工場出荷時は「USBのみ」に設定されています。

- 1  ▶ USB/iPod
- 2  ▶ 接続方法

3 接続方法を選択



USB接続：

iPodはミュージックモードのみの対応になります。iPodビデオモードへの切り替えはできません。

USB+VTR接続（アナログ音声）：

VTR端子をiPodの映像、音声入力として使用します。この設定を行うとソース選択画面の **VTR** は非表示になり、VTR機器のご利用はできません。

「USB+VTR接続（アナログ音声）」に設定している場合は、別売のビデオ対応iPodケーブルのビデオ端子を、別売のVTRケーブルに接続する必要があります。

MEMO

- ・接続方法を変更した場合は、iPodの接続を一度解除して再度接続してください。
- ・初期設定メニューからも、同様の操作ができます。（P.198）

アルバムのジャケット写真を表示する

iPodに取り込まれているアルバムのジャケット写真を表示させることができます。

- 1  ▶ USB/iPod
- 2  ▶ アルバムアートワークの表示



MEMO

- ジャケット写真の取得には、数秒かかることがあります。

Memo

各種設定

ナビゲーションに関するいろいろな操作、オーディオの音質、画面表示の色や画面などをお好みで設定することができます。

設定メニュー画面を表示する……………	166	初期設定をする……………	183
ナビゲーションの設定をする……………	167	車両を設定する……………	184
地図上のアイコンの設定をする……………	168	アンテナの種類を設定する……………	185
走行軌跡の設定をする……………	169	盗難防止設定をする……………	186
ルートガイドの設定をする……………	170	盗難防止用に暗証番号を設定する……………	187
交差点ガイドの設定をする……………	172	暗証番号を忘れてしまったら……………	187
ガイド設定と音声案内回数……………	172	出荷状態に戻す……………	188
一般道でのガイド位置と発話内容……………	172	OPTIONボタンの操作方法……………	189
バラエティボイスの設定をする……………	173	OPTIONボタンに機能を割り付ける……………	189
到着予想速度を設定する……………	173	OPTIONボタンを操作する……………	189
交通情報・VICS情報の設定をする……………	174	オーディオの音質を設定する……………	190
ルート探索条件の設定をする……………	175	音質効果メモリーを選んで設定する……………	191
探索条件の設定をする……………	176	お好みの音質効果を設定する……………	191
ルートの学習の設定をする……………	176	画面の設定をする……………	192
その他の探索条件を設定する……………	177	昼画面と夜画面を切り替える……………	192
その他のナビゲーション設定をする……………	178	ナビゲーション画面の画質を調整する……………	192
現在地を修正する……………	179	スクリーンを設定をする……………	192
言語の選択をする……………	180	目的地メニュー画面をカスタマイズする……………	193
画面の言語を切り替える……………	181	オープニング画面の設定をする……………	193
その他の設定をする……………	182	音量を調整する……………	194

設定メニュー画面を表示する

設定メニュー画面では、ナビゲーションやオーディオなどに関するいろいろな設定を行うことができます。

この操作は、設定メニュー画面から行います。



設定メニュー画面

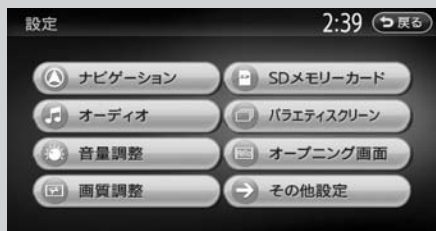

※ 走行中は選択できる項目が限定されます。

ナビゲーションの設定をする

ナビゲーションの設定は、設定メニューから行います。

1 [戻る] ▶ 設定 ▶ ナビゲーション



タッチキー	設定の内容	参照ページ
登録データの編集・消去	自宅、登録地、登録ルートの編集・消去を行う ・ 自宅 ・ 登録地 ・ 登録ルート ・ 登録の消去 ・ SDメモリーカードに登録地をバックアップ ・ バックアップデータの取り込み ・ SDメモリーカード内バックアップデータの消去	— P.40 P.77 P.79 P.78、P.79 P.206 P.206 P.207
地図表示変更	地図表示モードの切り替えを行う	P.50
アイコンの表示	地図上に表示されるアイコンに関する設定を行う	P.168
軌跡の設定	地図上に表示される軌跡（車の走行跡）に関する設定を行う	P.169
ルートガイドの設定	ルート案内時の案内表示、音声案内に関する設定を行う	P.170
交通情報・VICISの設定	交通情報・VICIS情報に関する設定を行う	P.174
ルート探索条件の設定	ルート探索条件に関する設定を行う	P.175
その他の設定	その他、便利な設定を行う	P.178
言語選択	画面表示の一部および音声案内の言語の種類を選択する	P.180

地図上のアイコンの設定をする

1  ▶  ▶ 

2 



※は工場出荷時の初期設定です。

設定項目	設定の内容	設定値	参照ページ
施設アイコンの表示	地図上に表示される施設を示すアイコンの種類を選択する ・複数のジャンルを選択できます。 ・ 詳細 をタッチすると、ジャンル内のブランドまで指定できます。	初期設定では、以下が表示されています。 ・カー用品店 ・ガソリンスタンド ・カーディーラー ・レンタカー	—
検索アイコンの表示	周辺検索(P.63)で探した施設に表示されるアイコンの表示/非表示を切り替える	ON*/OFF	—
検索アイコンの消去	検索アイコンの表示を地図上から消去する	—	P.65

走行軌跡の設定をする

1  ▶  ▶ 

2 



※は工場出荷時の初期設定です。

設定項目	設定の内容	設定値	参照ページ
軌跡の表示	地図上の軌跡マークの表示／非表示を切り替える	ON / OFF*	—
軌跡の間隔	走行軌跡のポイントを置く間隔を設定する 選択した間隔ごとにポイントが置かれます。走行軌跡のポイントは、3,000を超えると古いものから順に消去されます。軌跡の間隔を長く設定すると、長い距離の軌跡を表示できるようになります。	50m / 100m / 200m* / 500m	—
軌跡の消去	走行軌跡の記録（本機への保存情報）を消去する 一度消した走行軌跡は再度表示できません。	—	—

MEMO

- 車が走行すると、設定された間隔でポイントが置かれます。これを走行の軌跡情報といいます。ポイント数は、3,000までです。
- 長距離の軌跡情報を使いたい場合は、間隔を広く設定することをおすすめします。
- 軌跡マークの表示例は、**P.100**をご参照ください。
- お好みのルートの軌跡情報は、SDカードへ書き出しができます。（**P.113**）SDカードに書き出した軌跡情報は、「チズルとススム」サイトをご利用いただけます。詳しくは、「チズルとススム」サイト（<http://chizu-route-susumu.jp/>）をご覧ください。

ルートガイドの設定をする

1   **設定**  **ナビゲーション**

2 **ルートガイドの設定**

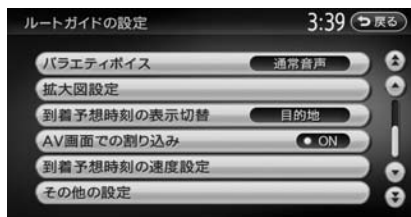
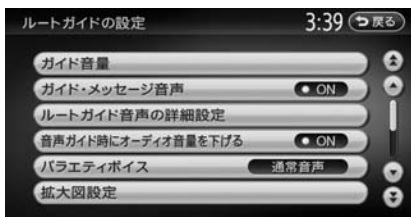

※は工場出荷時の初期設定です。







設定項目	設定の内容	設定値	参照ページ
ガイド音量	音声案内の音量を、通常走行時と高速走行時とに分けて設定する ・走行速度が80km/hを超えると、高速走行時の音量設定で案内されます。	レベル1～16 (レベル6*)	—
ガイド・メッセージ音声	音声案内などのナビゲーション音声を出力するかしないかを選択する	ON*/OFF	—
ルートガイド音声の詳細設定	音声案内や案内表示に関する詳細設定を行う ・交差点ガイド設定 交差点での音声案内および案内表示を設定する ・レーンガイド ルート案内中の通過交差点に対して、レーン規制に注意する必要がある場合に音声で案内をする ・料金ガイド ・合流ガイド ・踏み切りガイド 踏み切りでの音声案内および案内表示を設定する	— — ON*/OFF ON*/OFF ON*/OFF ON*/OFF 表示しない/ガイド中に表示する*	— P.172 — — —
音声ガイド時にオーディオ音量を上げる	音声案内時、一時的にオーディオの音量を上げる	ON*/OFF	—
バラエティボイス	音声案内の音声をを選択する	通常音声* / 英語 / 中国語 / 韓国語	P.173

※は工場出荷時の初期設定です。

設定項目	設定の内容	設定値	参照ページ
拡大図設定	高速入り口と高速分岐において、拡大図を表示するかどうかを、それぞれ選択する ・高速入口 ・高速分岐	— ON [*] / OFF ON [*] / OFF	— P.102 P.102
到着予想時刻の表示切替	到着予想時刻を表示する地点を設定する	目的地 [*] / 最寄の経由地	—
AV画面での割り込み (*)	オーディオ画面表示中の、交差点案内の割り込み表示 / 非表示を切り替える	ON [*] / OFF	—
到着予想時刻の速度設定	到着予想時間を計算するための基準となる速度を設定する	—	P.173
その他の設定	ルートガイドに関するその他の設定をする ・一般道の方面看板表示 / 通過交差点の情報表示 一般道の方面看板表示と通過交差点の情報表示をするかどうかを、それぞれ選択する ・オートリルート ルート案内中、ルートを外れてしまったときに、自動的に元のルートに戻るよう再設定する	表示しない / ガイド中に表示する / 常時表示する [*] ON [*] / OFF	— — —

(*) 「ON」 に設定すると、オーディオOFFの画面の状態でも、交差点案内は表示されます。

交差点ガイドの設定をする

- 1  ▶  ▶ 
- 2 
- 3 
- 4 

交差点ガイド設定画面が表示されます。
現在の設定状態が、画面右側の「ジャストガイド」「交差点ガイド」「事前ガイド」に表示されます。



ジャストガイド：

交差点直前で音声案内を行います。初期設定は「ON」です。

ランドマークガイド：

交差点でのランドマーク表示と、ランドマークを含めた音声案内を行います。初期設定は「ON」です。

例：

「ON」の場合

まもなく、〇〇〇（施設名）の手前を右方向です。

「OFF」の場合

まもなく、右方向です。

親切設定：

交差点の500m手前と300m手前で、事前に音声案内を行います。

シンプル設定：

交差点の300m手前で音声案内を行います。

ガイド設定と音声案内回数

	シンプル設定 ON	親切設定 ON
ジャストガイド ON	音声案内3回	音声案内4回
ジャストガイド OFF	音声案内2回	音声案内3回

一般道でのガイド位置と発話内容

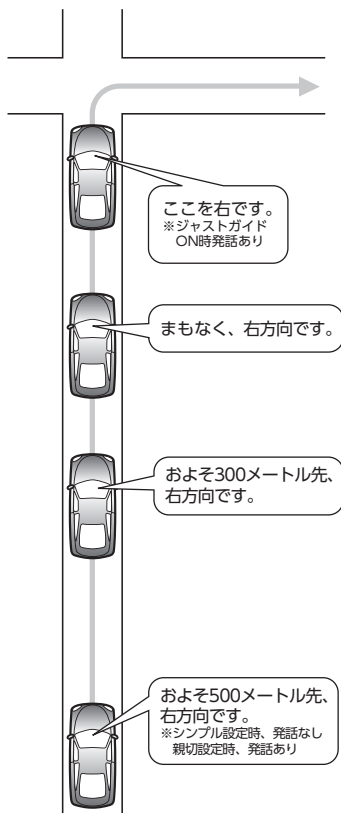

バラエティボイスの設定をする

音声案内の音を選択することができます。
バラエティボイスのほかに、弊社の eショップ・
サイト (<http://ec.clarion.com>) からダウンロード
ボイスデータを購入しダウンロードすれば、
新しくボイスを追加することもできます。(P.207)

- 1  ▶ **設定** ▶ **ナビゲーション**
- 2 **ルートガイドの設定**
- 3 **バラエティボイス**
- 4 **ボイスを選択**

選択したボイスが設定されます。

MEMO

- **消去** をタッチすると、SDカードから取り込んだダウンロードボイスデータを消去できます。
- バラエティボイス使用時は、 を長押ししても音声ガイドを行いません。

到着予想速度を設定する

- 1  ▶ **設定** ▶ **ナビゲーション**
- 2 **ルートガイドの設定**
- 3 **到着予想時刻の速度設定**
- 4 各設定の **+** または **-**



到着予想速度が設定されます。

自動計算：

統計交通情報などを考慮して、自動で速度を設定します。
この設定がONのときは、道路ごとの速度設定は考慮されません。

高速道路：

高速道路走行時の速度を5～120km/hに設定できます。

その他有料道路：

有料道路走行時の速度を5～100km/hに設定できます。

国道・都道府県道・主要道：

国道・都道府県道・主要道走行時の速度を5～60km/hに設定できます。

細街路：

細街路走行時の速度を5～30km/hに設定できます。

MEMO

- 工場出荷時は、「自動計算」に設定されています。
- **設定を初期状態に戻す** をタッチすると、それぞれの設定速度が初期値に戻ります。

交通情報・VICS情報の設定をする

1  ▶  ▶ 

2 



※は工場出荷時の初期設定です。



設定項目	設定の内容	設定値	参照ページ
VICS表示の対象道路	VICS情報表示の対象となる道路を選択する	すべての道路* / 有料道 / 一般道 / 表示しない	—
地図上のVICS表示設定	表示するVICS情報の項目を選択する <ul style="list-style-type: none"> ・渋滞・混雑 ・順調 ・事故・規制情報 ・駐車場情報 ・SA・PAの駐車場情報 	ON* / OFF ON / OFF* ON* / OFF ON* / OFF ON* / OFF	— — — — —
FM多重情報の受信地域選択	FM多重情報の受信地域の設定を行う <ul style="list-style-type: none"> ・ オート選局 をタッチすると、自車位置から最も適した地域を自動的に受信します。 ・ 都道府県選択 をタッチすると、都道府県を選択できます。 	オート選局* / 都道府県選択 履歴1～3	—

ルート探索条件の設定をする

1  ▶  ▶ 

2 



設定項目	設定の内容	設定値	参照ページ
探索条件	目的地を設定してから、ルート探索の優先路を選択する ・  または  を選択すると、「その他の条件」の「統計交通情報を考慮」が自動的にONになります。	—	P.176
ルートの学習	ルートの学習に関する設定を行う	—	P.176
その他の条件	その他の探索条件を設定する	—	P.177

探索条件の設定をする

ルート探索時の優先路を設定します。
表示される探索条件は、「その他の探索条件の設定」の「省エネルギーを考慮」(P.177)のON/OFFによって異なります。

- 1  ▶ **設定** ▶ **ナビゲーション**
- 2 **ルート探索条件の設定**
- 3 **探索条件**

「省エネルギーを考慮」ONの場合



「省エネルギーを考慮」OFFの場合



有料優先：

有料道路を優先的に使用し、目的地までの所要時間が短くなるルートです。

有料(省エネ)^{*1}：

有料道路を優先的に使用し、目的地までの燃料消費量が少なくなるルートです。

一般優先：

一般道路を優先的に使用し、目的地までの所要時間が短くなるルートです。

一般(省エネ)^{*1}：

一般道路を優先的に使用し、目的地までの燃料消費量が少なくなるルートです。

距離優先^{*2}：

一般道路を優先的に使用し、目的地までの距離が短くなるルートです。

※1 「省エネルギーを考慮」ONの場合のみ表示されます。

※2 「省エネルートを考慮」OFFの場合のみ表示されます。

ルートが設定されているときは、選択した道路を優先して、ルートを再探索します。

ルートの学習の設定をする

自宅から一定範囲(半径約3km)の走行履歴を考慮するかどうかを設定します。何度も走行した道路ほどルートに採用されやすくなります。ルートの学習を考慮するには、あらかじめ自宅を設定しておく必要があります。(P.40)

- 1  ▶ **設定** ▶ **ナビゲーション**
- 2 **ルート探索条件の設定**
- 3 **ルートの学習** ▶ **学習したルートを検討**



MEMO

- **学習したルートをリセット** をタッチすると、ルートの学習をリセットすることができます。地図データを更新した場合も、学習内容はいったんリセットされ、再び学習が行われます。
- ルートの学習は、走行履歴を使用しておりますが、お客様が想定される結果と合わない場合があります。
- **有料(省エネ)** または **一般(省エネ)** を探索条件にした場合、ルート探索時に学習内容は考慮されません。

その他の探索条件を設定する

ルート案内に関するいろいろな探索条件が選択できます。

- 1  ▶ **設定** ▶ **ナビゲーション**
- 2 **ルート探索条件の設定**
- 3 **その他の条件**



※は工場出荷時の初期設定です。

設定項目	設定の内容	設定値	参照ページ
時間規制道路	時間規制道路の時間規制を考慮するかどうかを選択する	規制に従う (推奨)* / 規制情報を使わない / 通らない	—
冬季通行止め	冬季通行規制を考慮するかどうかを選択する	規制に従う (推奨)* / 規制情報を使わない / 通らない	—
フェリー航路を使う	フェリー航路を使用するかどうかを選択する	ON / OFF*	—
統計交通情報を考慮	統計交通情報 (*) を考慮するかどうかを選択する ・ 【探索条件】(P.175) で「有料(省エネ)」または「一般(省エネ)」が設定されている場合は自動的にONになり、選択することはできません。	ON* / OFF	—
リアルタイム交通情報を考慮	受信したFM VICS情報などの交通情報を考慮するかどうかを選択する	ON* / OFF	—
スマートICを考慮	スマートICを出入り口として考慮するかどうかを選択する ・ 設定をONにすると、ETCユニットの接続、ETCカードの挿入の有無にかかわらず、スマートICを利用する経路を設定します。	ON / OFF*	—
省エネルギーを考慮	省エネルギーを考慮するかどうかを選択する	ON* / OFF	—

(*) 統計交通情報とは、過去の1年分のVICS情報から、曜日、時間により分類し、統計処理したデータです。

その他のナビゲーション設定をする

1  ▶ **設定** ▶ **ナビゲーション**









2 **その他の設定**



※は工場出荷時の初期設定です。

設定項目	設定の内容	設定値	参照ページ
現在地名プレートの常時非表示	地図画面で、マルチインフォメーションキーを常時非表示にするかどうかを選択する	ON / OFF*	P.45
スクロール地点情報表示	スクロール先の緯度・経度、マップコードの表示 / 非表示、また、スクロール中にカーソルをアイコンにあてた場合の情報の表示 / 非表示を切り替える ・登録地アイコン情報 ・VICSアイコン情報（2D地図のみ） ・行き先アイコン情報 ・緯度・経度情報 ・マップコード	— ON* / OFF ON* / OFF ON* / OFF ON* / OFF ON* / OFF	— — — — —
現在地修正	現在地を修正する	—	P.179
センサーの学習リセット	距離係数と3Dセンサーの学習記録を初期化（リセット）する ・タイヤを交換したときや、タイヤチェーン着脱時に学習記録を初期化すると、学習時間が短くなります。（P.210）	—	—
接続チェック	各機器と本機との接続状況を確認する ・接続が確認されると、リスト画面に OK が表示されます。また、GPS受信状態も確認できます。	—	P.114
プログラムの読み込み	将来的に、SDカードによりプログラムのバージョンアップが必要なときに使用する	—	—
地図データ更新	本機の地図データをバージョンアップする場合に使用する（別途、バージョンアップキットの購入が必要です）	—	—
コントロールバー自動消し	地図上のコントロールバーの表示を自動的に消すかどうかを選択する	ON / OFF*	—

現在地を修正する

- 1  ▶  ▶ 
- 2 
- 3 
- 4 正しい現在地に移動 (P.57)
- 5 場所を確認 ▶ 
- 6  または  ▶ 



現在地が修正され、現在地地図画面に戻ります。

言語の選択をする

一部の画面を選択した言語で表示したり、選択した言語で音声案内を行います。

- 1  ▶ **設定** ▶ **ナビゲーション**
- 2 **言語選択**



※は工場出荷時の初期設定です。

設定項目	設定の内容	設定値	参照ページ
Text	一部の画面を選択した言語で表示する	English / Japanese* / Chinese / Korean	P.181
Voice	音声案内の言語を選択する ・この設定は、「ルートガイドの設定」の「バラエティボイス」(P.170) と連動しています。	English / Japanese* / Chinese / Korean	—

画面の言語を切り替える

目的地メニュー画面や検索結果画面などの一部を、選択した言語で表示することができます。

- 1  ▶ **設定** ▶ **ナビゲーション**
- 2 **言語選択**
- 3 **Text** ▶ **言語を選択**

以下の画面でキーの名称や配列が変わります。また、「マップコード」と「電話」をタッチした後に表示される画面では、すべて選択した言語の表示になります。

メニュー画面



「目的地」、「戻る」が選択した言語の表示になります。

目的地メニュー画面



メニュー名、「マップコード」、「電話」、「戻る」が選択した言語の表示になります。

MEMO

- 目的地メニュー画面を日本語以外の表示にすると、 は操作できません。
- 「ジャンル」は、**他の検索方法** をタッチして表示される、その他の方法で探すメニュー画面に移動します。

検索結果画面



メニュー名、「ガイド開始」、「戻る」が選択した言語の表示になります。

その他の設定をする

初期設定やエコロジー機能関連の設定など、各種の設定を行います。

1  ▶ **設定**

2 **その他設定**



※は工場出荷時の初期設定です。

設定項目	設定の内容	設定値	参照ページ
初期設定	車両やオートアンテナ、およびiPodの接続方法についての設定を行う	—	P.183
エコロジー関連	地図上のキャラクターを表示するかどうか、また標語の読み上げを行うかどうかを選択する 地図上キャラクター表示をOFFにすると、加速／減速を検知したときのチャイム音が鳴りません。 ・地図上キャラクター表示 ・標語読上げ	— ON / OFF* ON* / OFF	— — —
盗難防止設定	盗難防止に関する設定を行う	—	P.186
出荷状態に戻す	本機のデータや設定を初期状態に戻す	—	P.188
販売店	一部の機能が正常に動かなくなりますので、使用しないでください。	—	—
時計	時計の表示方法を設定する	—	P.33

初期設定をする

ナビゲーションを使用するために必要な設定をします。

MEMO

- 走行中は本操作を行えません。

- 1  ▶  ▶ 
- 2 



※は工場出荷時の初期設定です。

設定項目	設定の内容	設定値	参照ページ
車両設定	本機を使用する車両を設定する ルートメニューの探索条件にある「有料 (省エネ)」、 「一般 (省エネ)」に車種情報が反映され、お乗りの 車種に最適なルート探索が行えます。また、車両設 定を行うと、エコロジー機能 (P.119) を利用するとき により正確な情報を表示できます。	—	P.184
アンテナの種類	本機を使用する車のアンテナの種類を設定する	オートアンテナ/ その他*	P.185
VTR接続設定	VTR機器とiPodの接続方法を選択する	VTR機器接続* / iPod Video接続	P.198

MEMO

- 車両設定が正しく設定されていないと、高速道路料金が正しく表示されない場合があります。ただし大型車両、特定車両の高速道路料金には対応していません。

車両を設定する

ルートメニューの探索条件にある「有料（省エネ）」、「一般（省エネ）」に車種情報が反映され、お乗りの車種に最適なルート探索が行えます。

1  ▶ **設定** ▶ **その他設定**

2 **初期設定** ▶ **車両設定**

3 各項目を入力



入力した車種情報が設定されます。

MEMO

- 「車両重量」、「排気量」、「モード燃費」は、設定値入力後、**決定** をタッチしてください。

乗車人数：

設定値を1～10人から選択します。初期値は2人です。

車両重量：

設定値を700～2700kgの範囲で入力します。初期値は1130kgです。

排気量：

設定値を0.65～4.50Lの範囲で入力します。初期値は1.50Lです。

モード燃費：

設定値を5.0～30.0km/Lの範囲で入力します。初期値は20.0km/Lです。

ボディタイプ：

設定値を「セダン」、「コンパクト」、「ワンボックス」、「ステーションワゴン」、「RV」、「スポーティ」から選択します。初期値は「セダン」です。

ナンバープレート：

設定値を「軽車両（軽自動車）」、「小型車両（5/7ナンバー）」、「普通車両（3ナンバー）」、「大型車両（1ナンバー）」、「特定車両（8ナンバー）」、「大型特定車両（8ナンバー）」から選択します。初期値は「小型車両（5/7ナンバー）」です。

MEMO

- お客様の車により適した省エネルートをご案内するために、以下の項目をご確認ください。
- 車両重量と排気量は、車検証記載の値に沿って設定してください。
- モード燃費は、お車のカタログなどに記載されている10・15モードの燃費値を設定してください。JC08モードの記載しかない場合は、その値でもかまいません。
- ボディタイプは、外見の形状で最も近いと思われるタイプを選択してください。必ずしも車検証記載の「車体の形状」とおりである必要はありません。

アンテナの種類を設定する

本機の **[H]** を長押しすることで、オートアンテナの上げ下げができるように設定することができます。

※オートアンテナとは、車載ラジオのスイッチを ONにすると、自動的に出てくるアンテナのことです。

MEMO

- オートアンテナの設定ができるのは、オートアンテナ車で車両のアンテナ端子と本機のオートアンテナ端子を接続している場合です。
- 立体駐車場など、天井の低い場所に入るときは、オートアンテナを下げてください。

- 1 **[H]** ▶ **設定** ▶ **その他設定**
- 2 **初期設定**
- 3 **アンテナの種類**
- 4 **オートアンテナ** または **その他**

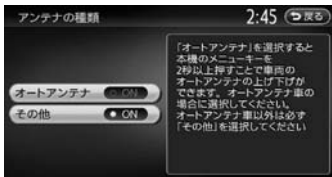

オートアンテナ：

オートアンテナ車の場合に選択します。

その他：

オートアンテナ以外のアンテナをお使いの場合に選択します。

盗難防止設定をする

1  ▶  ▶ 

2 



※は工場出荷時の初期設定です。

設定項目	設定の内容	設定値	参照ページ
盗難防止	盗難時にはセキュリティ機能がはたらき、いったん本機が取り外された後は、暗証番号を入力しないと起動できないようにする	ON / OFF*	P.187
盗難防止の暗証番号変更	盗難防止用の暗証番号を変更する	—	P.187

盗難防止用に暗証番号を設定する

MEMO

- 本機を譲渡・転売されるときは、必ず暗証番号の設定を解除してください。
- 暗証番号は、GPSアンテナ接続時のみ設定できます。

- 1  ▶ **設定** ▶ **その他設定**
- 2 **盗難防止設定** ▶ **盗難防止**
- 3 **注意事項を読む** ▶ **確認**
- 4 **暗証番号を入力 (4桁)** ▶ **決定**
- 5 **電話番号を入力** ▶ **決定**

メッセージが表示され、暗証番号と電話番号が保存されます。電話番号は、暗証番号を忘れてしまったときに必要になります。

お願い

- 暗証番号を3回間違えると一定時間入力できなくなります。設定した暗証番号は忘れないように、メモを取るなどして大切に保管しておいてください。

MEMO

- 暗証番号を変更する場合は、**盗難防止の暗証番号変更** をタッチして暗証番号を入力してから、新しい暗証番号と電話番号を入力してください。
- 盗難防止設定を解除する場合は、**盗難防止** をタッチして暗証番号を入力してください。

暗証番号を忘れてしまったら…

暗証番号を忘れてしまった場合は、次のことを行ってください。

- 1 **SDカードをセット** ▶ **コード発行**
- 2 **SDカードを取り出し、「暗証番号照会申込書」(P.244)を添付して、弊社お客様相談室宛に郵送**

「暗証番号照会申込書」は、弊社ホームページ (<http://www.clarion.com/jp/ja/support/password>) よりダウンロードしてプリントアウトするか、またはお客様相談室に請求してください。

「暗証番号照会申込書」には、必ず暗証番号設定時に入力した電話番号をご記入ください。未記入、あるいは間違っている場合は、暗証番号のご通知はできません。

本人確認のため、「暗証番号照会申込書」には以下の事項を必ず記入してください。

- 暗証番号設定時に入力した電話番号
- 自宅登録している場所（自宅住所や駐車場住所など）
- 解除コードの送付先（お客様の氏名、住所、電話番号）

出荷状態に戻す

各種データの消去、設定の初期化を行います。

MEMO

- 消去したCARDGETアプリは元の状態に戻りませんので、必要な場合は、別途CARDGETストアで購入し、ダウンロードしてご利用ください。
- 本機を譲渡・転売するときは、必ずすべてのデータを消去してください。(P.245)
- 本操作では、SDカード内のデータも初期化されます。操作中は、SDカードを抜いたり、本機の電源を切ったりしないでください。

1  ▶ **設定** ▶ **その他設定**

2 **出荷状態に戻す**

3 **項目を選択** ▶ **はい**



全データの消去：

すべてのデータ、設定を初期化します。(P.245)

登録地情報の消去：

登録地、自宅を消去します。

軌跡データの消去：

保存軌跡を消去します。

目的地履歴の消去：

目的地の履歴を消去します。

入力履歴の消去：

文字入力履歴を消去します。



TVサーチ情報の消去：

更新したTVサーチ情報を消去します。

車両ログデータの初期化(エコロジーログデータ)：

車両ログデータ(エコロジーログデータ)を初期化します。

OPTIONボタンの操作方法

 によく使う機能を割り付けられます。 を押すと、設定の変更や切り替えを即座に行うことができます。

OPTIONボタンに機能を割り付ける

1 (長押し)

はじめて操作するときは、 を短く押してもOPTIONボタン割り付け画面を表示できます。

2 希望の機能を選択

選択した機能が  に割り付けられます。

OPTIONボタンを操作する

OPTIONボタンを操作して、割り付けた機能の設定や切り替えを行います。

1

割り付けた機能の表示が切り替わります。OPTIONボタンの機能は以下のとおりです。

目的地自宅設定：

自宅を目的地として設定します。(P.62)

オーディオ音量ミュート (する／しない)：

オーディオ音量ミュートのON / OFFを切り替えます。

時計画面表示 (する／しない)：

時計画面の表示 / 非表示を切り替えます。(P.33)

軌跡表示 (する／しない)：

地図上の軌跡マークの表示 / 非表示を切り替えます。(P.169)

お出かけ計画表示：

SDカードに保存したお気に入りコースを表示します。(P.112)

オーディオの音質を設定する

オーディオの音質に関する設定を行います。

オーディオOFF時には設定できません。オーディオをONにしてから操作してください。

1 設定 オーディオ



※は工場出荷時の初期設定です。

設定項目	設定の内容	設定値	参照ページ
Balance	左右のスピーカーの音量バランスを調整する	L5 ~ R5 (0 [※])	—
Fader	前後のスピーカーの音量バランスを調整する	R5 ~ F5 (0 [※])	—
Loudness	音量の大きさに合わせて、高音と低音を強調する	ON / OFF [※]	—
グラフィックEQ	あらかじめ設定された音質効果メモリーからお好みの音質を選択する 音質効果メモリーを調整することもできます。	Bass.B / High.B / Acoustic / Impact / Smooth / Flat [※]	P.191
	〈ユーザーカスタマイズ〉 音質効果メモリーを作成して保存する	—	P.191
車速連動 ボリューム	加速すると音量が自動で上昇し、減速すると音量が自動で下降するように調整する ・レベルの数値が大きいほど、音量の上がる幅が大きくなります。	OFF [※] / LOW / MID / HIGH	—

音質効果メモリーを選んで設定する

好みの音質を選んで設定できます。

- 1  ▶ **設定** ▶ **オーディオ**
- 2 **グラフィックEQ**
- 3 **音質を選択**



Bass.B :

重低音の増強

High.B :

中高域の増強

Acoustic :

中域 (人の声) の増強

Impact :

低域と高域の増強

Smooth :

しっとり落ち着いた感じ

Flat :

原音、EQをOFF

好みの音質効果を設定する

- 1  ▶ **設定** ▶ **オーディオ**
- 2 **グラフィックEQ**
- 3 **User 1**、**User 2**、または
User 3
- 4 **調整する**
- 5 **音質効果を設定**



▲、▼ :

低音、中音、高音それぞれの帯域の強弱を調整します。

Flat :

各帯域の設定を「0」に戻します。

MEMO

- 次回からは手順3で同じ設定を呼び出せませぬ。

画面の設定をする

昼画面と夜画面を切り替える

スモールランプを点灯させると、自動的に夜画面に切り替わります。

昼間にヘッドライトを点灯させていて、画面が見づらい場合などは、手動で昼画面に切り替えると画面が見やすくなります。



タッチするたびに、昼画面と夜画面が切り替わります。

ナビゲーション画面の画質を調整する

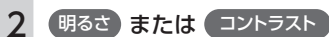

MEMO

- 画質は昼画面と夜画面でそれぞれ設定できます。
- テレビ/VTR視聴時、またはiPodビデオ再生時の画質調整については、各ソースのページをご覧ください。

スクリーンの設定をする

ナビゲーションやオーディオのメニュー画面を、お好みのデザインに設定できます。

MEMO

- 走行中は本操作を行えません。



再起動してスクリーンが設定されます。

目的地メニュー画面を カスタマイズする

目的地メニュー画面に表示させるキーの順序を変更できます。

選択した項目を、目的地メニューの大きなキーとして割り当てます。

1  ▶ **目的地**

2 

3 項目を3箇所選択

MEMO

- **選択解除** をタッチすると、現在選択されている項目がすべて解除されます。
- 3項目を選択しないと、**決定** キーは表示されません。
- **初期に戻す** をタッチすると工場出荷時の表示に戻り、**名称**、**電話**、**住所** が大きなキーで表示されます。

4 **決定**

選択した項目が、目的地メニュー画面の大きなキーに表示されます。



MEMO

- 選択した3つの項目は、 をタッチして表示されるメインメニュー画面のショートカットキーにも反映されます。

オープニング画面の設定をする

本機を起動したときに表示されるオープニング画面を設定します。あらかじめSDカードを使って、オープニング画面を本機に取り込んでおく必要があります。(P.205)

MEMO

- 走行中は本操作を行えません。

1  ▶ **設定**

2 **オープニング画面**

3 **オープニング画面を選択** ▶ **決定**



4 **はい**

選択したオープニング画面が設定されます。

MEMO

- **消去** をタッチすると、SDカードから取り込んだオープニング画面データを消去できます。
- **オリジナル** を選択すると、工場出荷時の画像に設定されます。

音量を調整する

1   **設定**

2 **音量調整**



※は工場出荷時の初期設定です。

設定項目	設定の内容	設定値	参照ページ
ガイド音量 (*)	音声案内の音量を、通常走行時と高速走行時とに分けて設定する ・走行速度が80km/hを超えると、高速走行時の音量設定で案内されます。	レベル1～16 (レベル6*)	—
ガイド・メッセージ音声 (*)	音声案内などのナビゲーション音声を出力するかしないかを選択する	ON*/OFF	—
操作音	ボタンやタッチキーを操作したときに、ビープ音を鳴らすかどうかを選択する	ON*/OFF	—

(*) ナビゲーション設定画面の「ルートガイドの設定」(P.170)と連動しています。

別売品を使う

さまざまな別売品の使いかたについて説明しています。

接続したビデオを観る……………	196	オープニング画面として画像を扱うには	205
VTR機器を接続する……………	196	オープニング画面を取り込む……………	206
VTR画面のサイズを切り替える……………	196	登録地点の取り込み／書き出し／編集	206
VTRの画質を調整する……………	197	登録地点を取り込む……………	206
VTR機器の接続方法を切り替える……………	198	登録地点を書き出す……………	206
リアカメラを使う……………	199	登録地点のグループ名を変更する……………	206
リアカメラの映像について……………	199	登録地点を消去する……………	207
リアカメラの映像を表示する……………	199	ダウンロードボイスデータの取り込み	207
リアカメラの画質を調整する……………	200	ダウンロードボイスデータを取り込むには	207
ガイドラインを表示する……………	201	ダウンロードボイスデータを取り込む	207
ガイドラインを調整する……………	201	MYツアーの取り込み……………	207
SDカードのデータを編集する……………	203	MYツアーとは……………	207
SDカードの出し入れ……………	204	MYツアーとしてデータを扱うには……………	207
入れかた……………	204	MYツアーを取り込む……………	208
取り出しかた……………	204	TVサーチ情報の取り込み……………	208
利用可能なSDカード……………	204		
SDカードについてのご注意……………	205		
ナビマスター Sについて……………	205		
オープニング画面の取り込み……………	205		
オープニング画面とは……………	205		

接続したビデオを観る

警告

- 運転者がテレビやビデオを観るときは、必ず安全な場所に車を停車させてください。
- 本機は安全のため、停車時のみテレビやビデオの映像を観ることができます。走行中は、音声だけ聴くことができます。

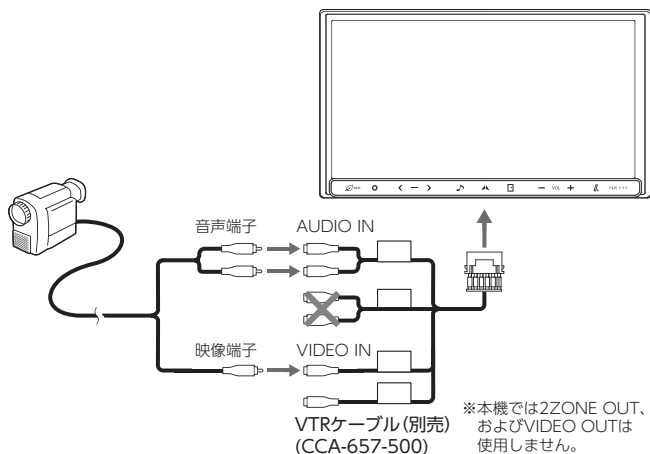

VTR機器を接続する

1 別売のVTRケーブルで、本機とお手持ちのVTR機器を接続する

オーディオ・ビジュアル映像入力端子と音声入力端子を正しく確実に接続してください。

MEMO

- 接続したVTR機器の取扱説明書をあわせてご覧ください。

2 VTR

MEMO

- iPodの接続方法を「USB+VTR接続(アナログ音声)」(P.162)に設定していると、**VTR** は表示されません。

3 VTR機器を操作する

VTR映像が再生されます。

VTR画面のサイズを切り替える

MEMO

- 画面サイズを切り替えると、オリジナルの映像と見えかたが異なる場合があります。

1 VTR

2 画面切替

3 画面の表示サイズを選択



ノーマル：

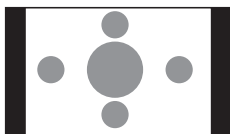

映像が縦横の比率を変えずに中央に表示されます。映像と画面のサイズが異なる場合、画面の余った部分が黒く表示されます。

フルワイド：

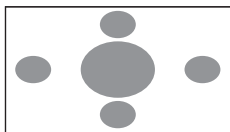

映像が画面いっぱいに表示されます。映像と画面のサイズが異なる場合、映像の比率が変わって表示されます。

ワイド：

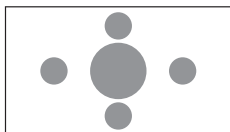

映像の左右部分が横に広がって画面いっぱいに表示されます。映像と画面のサイズが異なる場合に違和感を少なく表示できます。

シネマ：

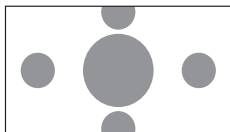

通常のテレビでシネスコサイズやビスタサイズの映像を表示するときに使います。映像と画面のサイズが異なる場合、映像の横部分と画面の横縦部分の大きさを合わせて表示されます。上下の余った部分が黒く表示されます。

4

戻る

選択したサイズで画面が表示されます。

VTRの画質を調整する

1 VTR

2 画質調整

3 調整する項目を選択

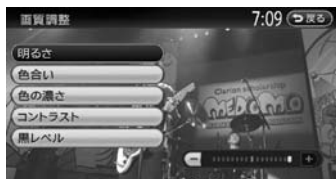

明るさ：
明るさを調整します。

色合い：
色味を調整します。

色の濃さ：
色の濃さを調整します。

コントラスト：
明るさと暗さの差を調整します。

黒レベル：
黒レベルを調整します。

4 または

画面の映像を見ながら画質を調整します。

5 戻る

調整した画質に設定されます。

MEMO

- ・画質は昼画面と夜画面でそれぞれ設定できます。

VTR機器の接続方法を切り替える

- 1  ▶ **設定** ▶ **その他設定**
- 2 **初期設定**
- 3 **VTR接続設定**
- 4 **VTRの接続方法を選択**

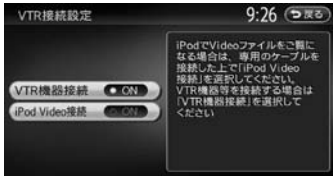

VTR機器接続：

iPodでオーディオファイルのみお聴きになる場合、VTR機器を接続するときを選択します。

iPod Video接続：

iPodでVideoファイルを観る場合に選択します。本設定を行うとソース切り替え画面の **VTR** は非表示になり、VTR機器は使用できません。

工場出荷時は **VTR機器接続** に設定されています。本設定は、iPod機能内の接続方法設定と連動しています。(P.162)

MEMO

- 接続方法を変更した場合は、iPodの接続を一度解除してから再度接続してください。

リアカメラを使う

別売の後方確認カラーカメラ（CC-4010A）を接続すると、車の後方をモニターで見ることができます。別売の後方確認カラーカメラは、ご購入店にご相談のうえ、お買い求めください。

警告

- ・モニター画面だけを見ながら車を後退させることは、絶対にしないでください。必ず直接目で車の周囲の安全を確認して、ゆっくりとした速度（徐行）でご使用ください。

注意

- ・リアカメラが映し出す範囲には限界があります。また、リアカメラの画面上に表示されるガイドは、実際の車幅・距離間隔と異なる場合があります（ガイドは直線となります）。
- ・ガイドを表示する場合は、必ずお乗りのお車に合わせたガイドの調整を行ってください。
- ・リアカメラの映像は、障害物などの確認のための補助手段として使用してください。雨滴などがカメラ部に付着すると、映りが悪くなるおそれがあります。
- ・画質の調整やガイド表示の調整などをするときは、必ず安全なところに停車してから操作を行ってください。

リアカメラの映像について

- ・カメラの映像は広角レンズを使用しているため、実際の距離と感覚が異なります。
- ・リアカメラの映像は鏡像です。鏡像とは、映し出される画像が車両のバックミラーやサイドミラーで見ると同じ左右反転させた画像です。
- ・夜間または暗所ではリアカメラの映像が見えない、または見にくいことがあります。
- ・リアカメラは、レンズの結露防止のため防滴密閉構造となっています。
- ・カメラ本体のネジを緩めたり、分解することは絶対にやめてください。防滴性能の劣化をまねき、故障などの原因となります。
- ・レンズ前面のカバーが汚れていると鮮明な画像が得られません。水滴、雪、泥などが付着したときは、水を含ませたやわらかい布などで拭き取ってください。ゴミなどが付いた状態で、乾いた布などで強くこするとレンズカバーに傷が付くことがあります。

リアカメラの映像を表示する

- 1 エンジンをかける
- 2 シフトレバーを **R**（リバース）にする

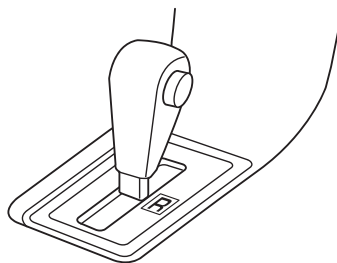

リアカメラの映像に切り替わります。オーディオ関連の画像が表示されているときでも、リアカメラの映像が優先して表示されます。



MEMO

- カメラ表示中に操作できるのは、操作パネルの **(+)**、**(-)**、**(L)** です。
- シフトレバーを **[R]** (リバース) にしているときのみ、ガイドの表示および調整ができます。

リアカメラの画質を調整する

1 リアカメラ映像表示中に画面をタッチ

2 画質調整



MEMO

- 何もタッチしないまま5秒が過ぎると **画質調整** は画面から消えます。

3 調整する項目を選択



明るさ：

明るさを調整します。

色合い：

色味を調整します。

色の濃さ：

色の濃さを調整します。

コントラスト：

明るさと暗さの差を調整します。

黒レベル：

黒レベルを調整します。

4 **(+)** または **(-)**

画面の映像を見ながら画質を調整します。

5 **戻る**

調整した画質に設定されます。

MEMO

- 画質は昼画面と夜画面でそれぞれ設定できます。

ガイドラインを表示する

1 リアカメラ映像表示中に画面をタッチ

2 **ガイドライン表示**



MEMO

- 何もタッチしないまま5秒が過ぎると **ガイドライン表示** は画面から消えます。

3 **確認**

ガイドラインが表示されます。

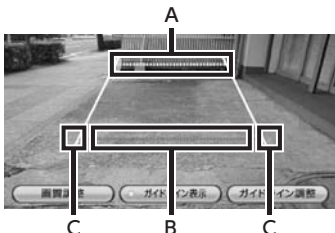

- A: 車両後端から約2mの位置を示します。
- B: 車両後端から約50cmの位置を示します。
- C: 車幅+約20cmの目安を示します。

MEMO

- ガイドラインの表示位置は、車両設定と連動しています。(P.183) あらかじめ車両設定をしておけば、お車に合わせたガイドライン表示が可能です。

ガイドラインを調整する

ガイドラインの調整をする場合は、地面に目印を付ける必要があります。ガムテープなど、地面に線を引くための道具をご用意ください。また、必ずお乗りの車両に合わせた調整を行ってください。

警告

- ガイドラインを調整する際には、安全な場所に停車して行ってください。
- 車を降りて目印をつける際には、必ずエンジンをお切りください。
- ガイドラインはあくまで目安です。実際の運転では、必ずご自分で周囲の安全を確認してください。

1 車両の幅+両側約20cmの位置（地面）に、直線の目印を付ける

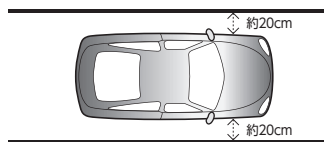

MEMO

- 目印は、ガムテープなどで車両の両側に付けてください。
- 目印は、車両の長さより少し長めに付けてください。

2 車両を約2.5m直進させ、車両最後部に、直線の目印を付ける

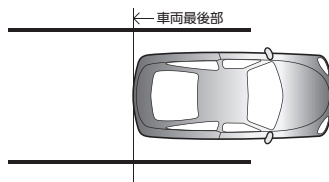

- 3 手順2の目印から、50cmおよび2m離れた左右4箇所にマークを付ける

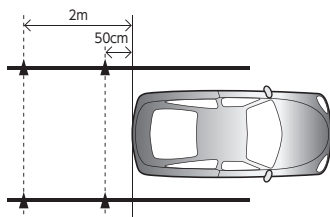

MEMO

- ・運転席から見やすいように、ガムテープなどでX印を付けることをおすすめします。

- 4 ガイドラインを表示 (P.201)
- 5 **ガイドライン調整**
- 6 調整したいガイドポイント (4箇所) を選択

- 7 ▼、▲、◀、▶

手順3で付けたマークと合わせます。

MEMO

- ・▼、▲、◀、▶ をタッチし続けると、連続してガイドポイントを移動させることができます。

モニタ映像表示 をOFFにした場合



リアカメラの映像が消えます。

グリッド表示 をONにした場合



グリッド線が表示されます。

- 8 手順6、7を繰り返して、すべてのガイドポイントを手順3で付けたマークに合わせる

- 9 **戻る**

設定が保存され、通常のリアカメラの映像が表示されます。

SDカードのデータを編集する

SDカードのデータは、データ編集メニュー画面から編集できます。
操作はSDカードを本機に挿入した状態で行います。

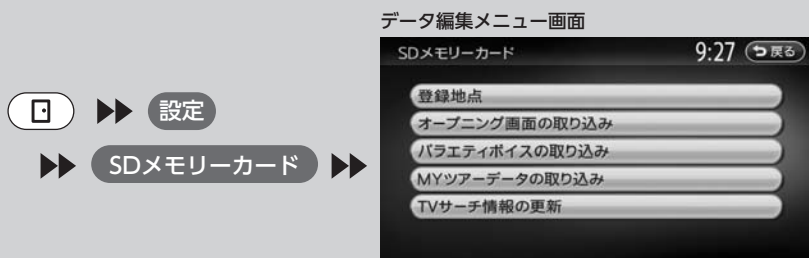

※ 走行中は選択できる項目が限定されます。

⚠ 注意

- 操作中は電源を切らないでください。
- SDカードにアクセスしているときは、本機に関する一切の操作を行わないでください。

SDカードの出し入れ

MEMO

- SDカードの端子面には触れないでください。

入れかた

1

操作パネルが開きます。

2 SDカードのラベル面を上にして、挿入口に差し込む

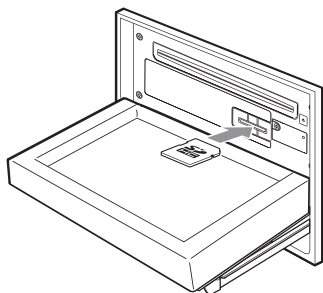

カチッと音がするまで、SDカードを奥にしっかりと差し込んでください。操作パネルは開けてから一定時間が経過すると自動的に閉じます。

MEMO

- SDカードが正しく差し込まれていないと、操作パネルを閉じることはできません。

取り出しかた

1

操作パネルが開きます。

2 SDカードを押す

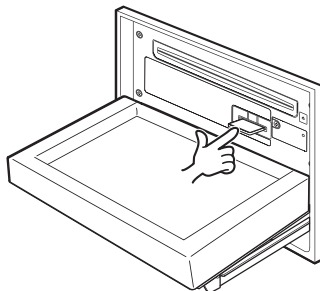

SDカードが少し飛び出します。

3 SDカードを取り出す

4

操作パネルが閉まります。

MEMO

- SDカードを取り出すときは、指でSDカードをしっかりつまんでください。SDカードが飛び出すおそれがあります。

利用可能なSDカード

SDカードをご購入の際は、規格に準拠した市販品をお選びください。

本機でお使いいただけるSDカードは以下のとおりです。

本機ではSDカードと互換のない記録メディアには対応していません。

- SDメモリーカード
- SDHCメモリーカード
- miniSDカード*
- microSDカード*

※専用のアダプターが必要です。そのまま入れた場合、取り出せなくなったり、故障の原因となったりしますので、かならず専用アダプターをご使用ください。

MEMO

- miniSDアダプター、microSDアダプターを本機内に残さないでください。
- 本機では、DRM（デジタル著作権管理）で保護されたデータの再生はできません。

SDカードについてのご注意

- SDカードを折り曲げたり、落としたりしないでください。
- シンナー・ベンジンなどの有機溶剤で、SDカードを拭かないでください。
- 書き込み、読み込みなどの使用中は操作パネルを開けたり、SDカードを本機から抜いたり、エンジンを切ったりしないでください。
- SDカードを本機で使用の際は、パソコンメーカーおよび周辺機器メーカーが提示する警告・注意指示もあわせてお読みください。
- SDカードは、ダッシュボードの上や直射日光の当たる場所など、高温になる場所に放置しないでください。変形、故障の原因となります。
- SDカードの端子部に、手や金属で触れないでください。
- SDカードの最適化は行わないでください。
- 操作パネルの開閉動作中や、操作パネルの角度を調整した状態では、SDカードを取り出さないでください。記録したデータが破損、消滅することがあります。
- SDカード内の大切なデータは、バックアップをとっておくことをおすすめします。
- SDカードのロックスイッチを「LOCK」にすると、記録・消去ができなくなります。

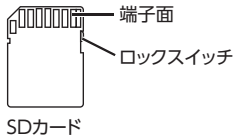

ナビマスターSについて

本機に取り込む画像のサイズ調整などには、弊社で提供しておりますパソコン用の専用アプリケーション「ナビマスターS」が必要です。「ナビマスターS」は、以下の弊社ホームページからダウンロードできます。

<http://www.clarion.com/jp/ja/support/download/sd>

※「サポート」メニューの「ダウンロード」を選択すると、ダウンロードページが表示されます。

「ナビマスターS」の操作方法は、アプリケーションの提供とあわせてご案内します。

オープニング画面の取り込み

SDカード内のオープニング画面データを20個まで取り込むことができます。オープニング画面として取り込んだ画像はほかの用途には使えません。

オープニング画面とは

オープニング画面とは、本機起動時に画面に表示される画像のことです。デジタルカメラなどで撮影したお好みの画像ファイルをオープニング画面としてお使いいただけます。(P.193)





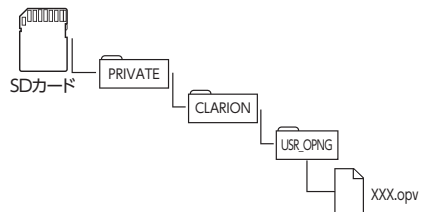

オープニング画面として画像を扱うには

オープニング画面は、以下の条件をすべて満たす必要があります。

- パソコン用の専用アプリケーション「ナビマスターS」で作成した画像データを「opv」形式で保存したものを。
- 以下のフォルダ構造でファイルが保存されていること。









オープニング画面を取り込む

- 1  ▶  ▶

- 2 
- 3  ▶ 
オープニング画面データが本機に取り込まれます。

登録地点の取り込み／ 書き出し／編集

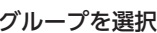







登録地点を取り込む

SDカード内の登録地点を、本機の登録リストに最大400件まで取り込むことができます。

- 1  ▶  ▶

- 2 
- 3 
- 4 
- 5  ▶ 
選択した地点が登録リストに取り込まれます。

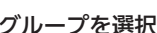
登録地点を書き出す

本機の登録リストから登録地点を選択して、SDカードに書き出すことができます。SDカードに保存できる登録地点の数は、最大4,500件です。最大10グループ（1グループにつき450件）まで登録できます。

- 1  ▶  ▶

- 2 
- 3 
- 4  ▶ 
- 5 
- 6 
選択した登録地点がSDカードに書き出されます。

MEMO

- ・登録地点の書き出しはバックアップとして保存されます。お気に入りスポットとして書き出す場合は、P.113をご覧ください。

登録地点のグループ名を変更する



SDカード内の登録地点グループの名称を変更することができます。

- 1  ▶  ▶

- 2 
- 3 
- 4 
- 5  ▶ 
グループ名が変更されます。

登録地点を消去する

SDカード内の登録地点を消去することができます。

- 1  ▶  ▶
SDメモリーカード
 - 2 登録地点
 - 3 SDメモリーカード内バックアップデータの消去
 - 4 登録地点が所属するグループを選択
 - 5 登録地点を選択 ▶  決定
 - 6 はい
- 選択した登録地点が消去されます。

ダウンロードボイスデータの 取り込み

SDカード内のダウンロードボイスデータを2つまで取り込むことができます。取り込んだダウンロードボイスデータは本機で使用できます。(P.173)



新しいダウンロードボイスデータは、弊社のeショップ・サイト (<http://ec.clarion.com>) から購入し、ダウンロードできます。

ダウンロードボイスデータを取り込む には

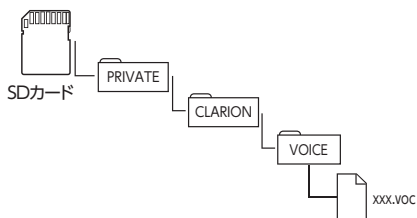
ダウンロードボイスデータを取り込むには、以下のフォルダ構成でファイルが保存されている必要があります。



ダウンロードボイスデータを取り込む

- 1  ▶  ▶
SDメモリーカード
- 2 パラエティボイスの取り込み
- 3 ボイスを選択 ▶  決定

ダウンロードボイスデータが本機に取り込まれます。

MEMO

- ・すでに取り込んだダウンロードボイスデータは上書きされません。

MYツアーの取り込み

SDカード内のMYツアーデータを1件本機に取り込むことができます。

MYツアーとは

弊社Webサイト「チズルとススム」では、ご使用のお客様から投稿されたスポット（位置情報）からお好みのものを探し、SDカードに保存することができます。これを「MYツアー」と呼びます。取り込んだMYツアーデータは、ピクチャービュー画面から目的地・経由地として設定することができます。(P.54)

MEMO

- ・「チズルとススム」のご利用には、会員登録（無料）が必要です。本機をより便利にお使いいただくために、会員登録をおすすめします。「チズルとススム」について詳しくは、以下をご覧ください。
<http://chizu-route-susumu.jp>

MYツアーとしてデータを扱うには

「チズルとススム」からMYツアーを取り込むには、特定のフォルダ構成でファイルが保存されている必要があります。



詳しくは、P.112をご覧ください。

MYツアーを取り込む

1  ▶  ▶

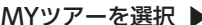

2 

3  ▶ 

MYツアーデータが本機に取り込まれます。

TVサーチ情報の取り込み

SDカード内のTVサーチ情報の更新データを、本機に取り込むことができます。

お願い

- データの取り込み中は、本機に関する一切の操作を行わないでください。データが破壊され、「TVの情報から探す」(P.67)機能が正しく動作しなくなるおそれがあります。

1  ▶  ▶



2 

3 

本機にデータが取り込まれます。

MEMO

- SDカードとパソコンを使用してTVサーチ情報を更新することができます。
- 本機能を使用するには、インターネットに接続できるパソコン、情報を取得するためのパソコン用専用アプリケーション「ナビマスターS」が必要になります。(P.205)なお、TVサーチ情報は最長で過去3年分を収録しているため、データを更新すると、古いデータは消去され、過去3年以内の情報のみになります。消去したくない施設は、あらかじめ地点登録などをしておいてください。

困ったときに…

ナビゲーション・オーディオの操作方法に困ったとき、エラーメッセージが表示されたときなどの対処方法について説明しています。

自車位置がずれていたら……………	210
自車位置のずれを修正するには……………	210
3Dセンサーによる上下道路判定について ……………	210
自車位置の精度について……………	211
故障かなと思ったら……………	214
ナビゲーション関連……………	214
オーディオ関連……………	215
リアカメラ……………	217
その他……………	218
よくある質問について……………	219
ナビゲーション編……………	219
オーディオ編……………	221
その他編……………	221

自転車位置がずれていたら

本機は、車が走行することにより、そのデータから車が地図を進む距離や方向を学習して認識します（距離係数／学習機能）ので、ある程度の走行データが必要です。

したがって、走行状態やGPS衛星の状態により、自転車位置マークが実際の車の位置とずれることがありますが、故障ではありません。

そのまましばらく走行すると、自動的に現在位置を補正します。

自転車位置のずれを修正するには

はじめて使用するときやセンサーの学習リセット(P.178)の操作を行った後は、走行データが少ないために誤差を生じますが、GPS衛星からの電波が良好に受信できる見通しの良い道（国道、主要地方道路、主要一般道路）をしばらく走行すると、自転車位置マークが地図上を正確に進むようになりますので、次の方法により短時間で学習をさせることができます。

上空に障害物がない道、または周辺に高いビルがない（GPSが受信できる）道で、約5分間、法定内のスピードで定速走行を行う。

MEMO

- ・ 自転車位置マークの精度や誤差について詳しくはP.211をご覧ください。



3Dセンサーによる上下道路判定について

自転車が都市高速などに乗った場合（降りた場合）などに、車の高さの変動や道路の傾斜を3Dセンサーで検出し、上下道路判定による自転車位置測位を行います。

- 上下道路判定は、3Dセンサー並びに高さデータを収録している地図データからの情報で行います。高さデータを収録している道路は、都市高速道路（首都・名古屋・阪神・広島・福岡・北九州）、東京外環自動車道などです。
- 高さデータ収録地域においても、道路形状や走行状況により、正しく上下移動判定ができない場合があります。（道路の傾斜が緩やかで高低差が少ない、ランプの長さが短い、センサーの学習が不十分な場合など）
- 本機を別の車に載せ替えたときや、取り付け位置・角度を変更した場合は、必ずセンサーの学習記録を初期化してください。（P.178）

自車位置の精度について

次のような道路状況、走行状態やGPS衛星の状態により、実際の車の位置と自車位置マークがずれ、正しく判定できない場合がありますが、そのまましばらく走行すると自動的に現在位置を補正します。

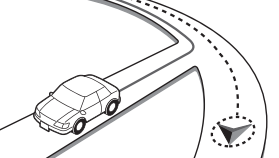
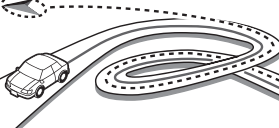
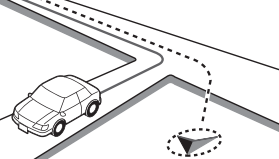
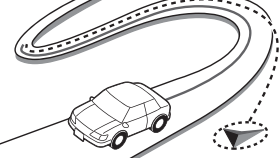
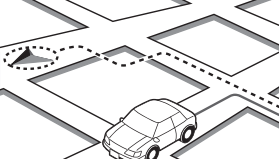
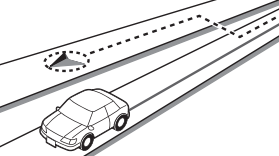
原因 (状況)	 : 走行中  : 表示	走行条件	備考 (処置など)
道路の形状		Y字路のように徐々に開いていくような分岐では、センサーにより推測される進行方向の誤差により、誤った道路に自車位置マークが表示されることがあります。	
		ループ橋など、連続して大きく旋回する場合は、旋回角度の誤差の累積により、自車位置マークが道路から外れることがあります。	
		直線および緩やかなカーブを長距離走行すると、マップマッチングの効果が完全には発揮されず、距離の誤差が大きくなり、その後、角を曲がったりすると、自車位置マークが道路から外れることがあります。	
		つづら折れでは、方位の精度により近くの似た方位の道路に誤ってマッチングし、その後、自車位置マークが道路から外れることがあります。	
		碁盤目状道路では、近くに似た方位の道路が多いため、誤ってマッチングし、その後、自車位置マークが道路から外れることがあります。	
		高速道と側道のように、近くに似た方位の道路があると、誤ってマッチングし、その後、自車位置マークが道路から外れることがあります。	10km程度走行しても正しい位置に戻らない場合は、「 現在地修正 」(P.178)を行ってから、「 センサーの学習リセット 」(P.178)を行ってください。これらの操作を行ったうえで、「 自車位置のずれを修正するには 」(P.210)をご覧ください。

自車位置がずれていたら

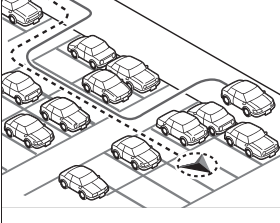
原因 (状況)	——— : 走行中 - - - - : 表示	走行条件	備考 (処置など)
場所		駐車場など、地図上で道路のないところを走行すると、周辺の道路に誤ってマッチングし、道路に戻ったときに、自車位置マークが正しい位置から外れていることがあります。また、旋回や切り返しを繰り返すと、方位誤差が累積し、正しく道路上に乗らないことがあります。	
		ターンテーブルで旋回すると、方位が狂い、自車位置マークが正しい道路に戻りにくいことがあります。	
		雪道、濡れた路面、砂利道など、タイヤがスリップしやすい道路では、距離の誤差が累積し、自車位置マークが正しい道路から外れることがあります。	10km程度走行しても正しい位置に戻らない場合は、「 現在地修正 」(P.178)を行ってから、「 センサの学習リセット 」(P.178)を行ってください。これらの操作を行ったうえで、
地図データ		坂道の車庫入れやバンクした道路など、車両が傾斜した状態で旋回すると、旋回角度に誤差が生じ、自車位置マークが道路から外れることがあります。	「 自車位置のずれを修正するには 」(P.210)をご覧ください。
		地図画面などに表示されていない新設道路などを走行すると、マップマッチングが正確に働かず、近くの道路に誤ってマッチングし、表示される道路に戻ったときには、自車位置マークが正しい道路から外れていることがあります。	
		地図データに登録されている道路と実際の道路形状が違う場合は、マップマッチングが正常に働かず、近くの道路に誤ってマッチングし、自車位置マークが正しい道路から外れることがあります。	

原因 (状況)	——— : 走行中 - - - - : 表示	走行条件	備考 (処置など)
地図データ		詳細地図のない地域では、詳細地図のある地域と比較して、形状が正しく表現されていない場合があります。また、登録されている詳細な道路が少ないため、地図画面に表示されない道路を走行すると誤ってマッチングし、自転車位置マークが正しい道路から外れることがあります。	10km程度走行しても正しい位置に戻らない場合は、「 現在地修正 」(P.178)を行ってから、「 センサーの学習リセット 」(P.178)を行ってください。これらの操作を行ったうえで、「 自転車位置のずれを修正するには 」(P.210)をご覧ください。
車両		タイヤチェーンを装着したり、タイヤ交換をすると、距離が正しく検出されず、自転車位置マークが正しい道路から外れることがあります。	タイヤチェーンを脱着した後やタイヤを交換した後は、「 センサーの学習リセット 」(P.178)を行ってください。この操作を行ったうえで、「 自転車位置のずれを修正するには 」(P.210)をご覧ください。
走りかた	無停止連続走行	長距離を停止せずに連続して走行すると、方位誤差が累積し、自転車位置マークが正しい道路から外れることがあります。	一度停止して、「 センサーの学習リセット 」(P.178)を行ってください。この操作を行ったうえで、「 自転車位置のずれを修正するには 」(P.210)をご覧ください。
		ホイールスピンをするなどの乱暴な運転をすると、正しい検出ができず、自転車位置マークが正しい道路から外れることがあります。	「 現在地修正 」(P.178)を行い、「 センサーの学習リセット 」(P.178)を行ってください。これらの操作を行ったうえで、「 自転車位置のずれを修正するには 」(P.210)をご覧ください。
位置修正のしかた	自転車位置調整時の精度	位置の設定の精度が悪いと、特に道路が多い場所では、正しい道路を見つけられずに、精度が低下することがあります。	お願い 修正時は、可能な限り、 詳細図 で行ってください。
	自転車位置調整時の方位	自転車位置の移動時に車両の方位が合っていないと、その後の精度が低下することがあります。	自転車位置調整の方位修正機能で修正してください。

故障かなと思ったら

次のような症状は、故障ではないことがあります。修理を依頼される前に、もう一度次のことをお調べください。

ナビゲーション関連

	症 状	原 因	処 置
表示関連	GPS受信の表示がでない。	アンテナケーブルが接続されていない。	アンテナケーブルを接続してください。(取付説明書参照)
		障害物などにより、GPS衛星の電波を受信できない。	障害物などがなくなれば受信できます。
		受信可能なGPS衛星が少ない。	衛星の配置が悪く、測位できない場合もあります。
		フェリーなどで大幅に移動した。	走行することにより表示されるようになります。
	メニュー画面が表示されない。	走行中は、安全のため操作を禁止している項目のボタンは表示しない。	車を完全に停車させてください。
	アイコンがやたらに表示される。	周辺検索を行うと検索結果の表示として↓付きのアイコンが多数表示される。	現在地メニューの「検索アイコンの消去」を選ぶと表示を消せます。
誘導音声関連	地図画面が乱れる。	電氣的ノイズを発生する電装品(以下)を本機の近くで使用している。 ・高電圧を発生させて作動するもの ……マイナスイオン発生器など ・電磁波を発生するもの ……携帯電話、無線機など	本機からできるだけ遠ざけてお使いください。遠ざけても影響が出る場合は、ご使用をお控えください。
	電源投入直後、画面が見づらい。	気温が低いときは、液晶バックライトの特性上、輝度が低い場合がある。	バックライトが温まれば解消されます。
	ルート誘導の音声が小さい(または大きい)。	音量が小さく(または大きく)設定されている。	音量を調整してください。(P.194)
自車位置精度関連	音声案内が出ない。	音声案内が、「OFF」に設定されている。	音声案内の設定を「ON」にしてください。(P.194)
	誘導案内の音声が、交差点に入ってから聞こえる。(発声タイミングが遅い)	「ジャストガイド」設定がONの場合、交差点直前で案内音声を発声するが、交差点形状や走行状態によっては、交差点に入ってから案内音声が聞こえてくる場合がある。	「ジャストガイド」設定をOFF(P.172)にしてください。
	自車位置がずれる。(購入直後)	車速パルスと距離の学習が不十分の可能性がある。	GPSの受信しやすい場所で、時速50km程度の速度を保持してしばらく走行すると精度が向上します。
自車位置精度関連	自車位置がずれる。(タイヤ交換後)	車速パルスと距離の関係値が交換前のタイヤに最適化されてしまっている。	センサーの学習記録を初期化してください。(P.178)
	自車位置がずれる。(ほかの電装品が装着されている)	GPS内蔵レーダー探知機など装着されている電装品の影響で、GPSなどのセンサーに影響が出ている可能性がある。	装着されている電装品を、本機およびGPSアンテナ線から十分離してご使用ください。

症 状		原 因	処 置
VICS 関連	FM多重周波数がオート選局されない。	周波数を変えると、オート選局の設定は強制的に「OFF」になる。	オート選局の設定を「ON」にしてください。(P.138)
		出力の小さいローカル局など、電波状態が悪い場合はオート選局しない場合がある。	手動で放送局を選んでください。(P.136)

オーディオ関連

症 状		原 因	処 置
表示 関連	オーディオ画面が乱れる。	電氣的ノイズを発生する電装品（以下）を本機の近くで使用している。 ・高電圧を発生させて作動するもの ……マイナスイオン発生器など ・電磁波を発生するもの ……携帯電話、無線機など	本機からできるだけ遠ざけてお使いください。遠ざけても影響が出る場合は、ご使用をお控えください。
ラジオ	雑音が多い。	放送局の周波数に合っていない。	正しい周波数に合わせてください。(P.136)
	自動で選局できない。	強い電波の放送局がない。	手動で放送局を選んでください。(P.136)
CD/ MP3/ WMA	ディスクを挿入しても音が出ない、またはディスクがすぐ出てしまう。	ディスクの裏表を逆にセットしている。	ディスクのレーベル面を上にしてセットしてください。
		CD-R/RWで記録されたCDやコピーガード付きのCDを使用している。	CD-R/RWで記録されたCDやコピーガード付きのCDは使用できません場合があります。お使いのCDをもう一度ご確認ください。
		ファイナライズされていないディスクをセットしている。	ディスクをファイナライズしてから使用してください。
		MIX MODE CDをセットしている。	MIX MODE CDは再生できませんのでディスクを取り出してください。
		8cmディスクをセットしている。	8cmディスクは再生できませんのでディスクを取り出してください。
	イジェクトボタンを押してもディスクが取り出せない。	異物などの混入により、通常の排出動作ではディスクを排出できない状態にある。	販売店にご相談ください。
	音飛びする。 ノイズなどが入る。	ディスクが汚れている。	ディスクをやわらかい布でふいてください。
ディスクに大きな傷やソリがある。		ディスクを無傷なものに交換してください。	
電源を入れた直後、音が良くない。	湿気の多いところに駐車すると、内部のレンズに水滴が付くことがある。	電源を入れた状態にして、約1時間乾燥させてください。	

症 状		原 因	処 置
●オーディオ関連			
CD MP3 WMA	ディスクが挿入できない。	本機の中にすでにディスクがセットされている。	すでにセットされているディスクを取り出してから、聴きたいディスクを挿入してください。(P.130)
	MP3/WMAの音が飛ぶ。	MP3/WMAファイルにエラーがある。	パソコンなどで再生し、音飛びしないか確認してください。
	MP3/WMAの音切れがする／音が飛ぶ。	エンコードソフトとの相性が合っていない。	エンコードソフトを変えて録音してみてください。
	MP3/WMAの音が悪い。	圧縮率が大きく録音されている。	サンプリング周波数、ビットレートを上げて録音をお試しください。本機で再生可能な音声ファイルについては、P.236以降をご参照ください。
	再生できないファイルやフォルダがある。	8階層以上の深いフォルダに収録されている曲は再生できない。また、フォルダは最大255（ルートを含む）、ファイルは最大512（1フォルダには最大255ファイルまで）を超えた場合には、再生できない。 また、TAG情報の中に画像やテキストファイルなど音楽データ以外の大きなデータが入っていると、ファイルが再生できない場合がある。	音楽データ以外のデータ部分を消去してファイルを作ってください。
	正しく表示されない。	正しく書き込まれていない。	ISO9660-LV1またはLV2に書き込み設定を変えて書き込みを行ってください。
	CD Extraに記録したMP3/WMAが再生できない。	CD Extraで第1セッション以外にMP3/WMAファイルが書き込まれている。	CD Extraの第1セッションにMP3/WMAファイルが書き込まれたCDを再生してください。
	「ディスクが読めません」の画面が表示される。	ディスクを表裏逆にセットしている。	ディスクのレーベル面を上にしてセットしてください。
iPod	リストが表示されない。	65,500曲以上のトラックを保存したiPodでトラックを再生している。	リスト表示件数には上限があるため、リストが表示されない場合があります。故障ではありません。
	iPodの操作ができない。	iPodとの接続が正常に行われていない場合がある。	USB接続を解除し、iPod本体を再生状態にし、再度接続を行ってください。
		iPodとの通信が正常に行えない場合がある。	USB接続を解除し、iPod本体のリセットを行ったのち、再度接続を行ってください。

	症 状	原 因	処 置
USBメモリー	再生できない。	USBメモリーを正常に読み取れない場合がある。	一度USBメモリーを取り外して再度挿入してください。本機で使えるUSBメモリーについては、P.31をご参照ください。
	音が飛ぶ。	MP3/WMAファイルにエラーがある。	パソコンなどで再生し、音飛びしないか確認してください。
	音が悪い。	圧縮率が大きい。	サンプリング周波数、ビットレートを上げて録音をお試しください。本機で再生可能な音声ファイルについては、P.236以降をご参照ください。
	再生できないファイルやフォルダがある。	8階層以上の深いフォルダに収録されている曲は再生できない。また、フォルダは最大512（ルートを含む）、ファイルは最大8000（1フォルダには最大255ファイルまで）を超えた場合には、再生できない。	PCを使用し、制限内に収まるよう再構成してください。
	MP3/WMAファイルの数が違う。	USBメモリーにMP3/WMA以外のファイルがある。	MP3/WMA以外のファイルを消去してください。
	音声再生は継続しているが、再生時間が停止している。	ファイルサイズが1GBを超えているファイルを再生中の場合、再生時間の表示が停止することがある。	故障ではありません。
ワンセグ	放送局名が表示されない。	放送局の設定をしていない、もしくは、県境などへ車が移動し同じ周波数で異なる放送局の電波を受信した。	受信できる放送局の設定をする（オートストア）(P.142)か、もしくは、優先エリアの切り替えをしてください。(P.144)
		受信感度が悪い。	放送局の情報は放送電波より取得するものがあります。電波環境の良いところに移動してください。
	映りが悪い。	フロントガラスからフィルム（アンテナ）がはがれている。	フィルムは貼り直しができませんので、販売店で新しいアンテナと交換してください。

リアカメラ

症 状	原 因	処 置
カメラ映像が表示されない。	シフトレバーがRの位置になっていない。	シフトレバーがRの位置になっているか確認してください。
カメラ映像の映りが悪い。	前面のレンズカバーが汚れている。	水を含ませたやわらかい布などで軽く拭いてください。
カメラ映像に白い光の縦線が入る。	CCD 素子を使用したカメラの特性による。	故障ではありません。

故障かなと思ったら

症 状	原 因	処 置
●リアカメラ		
リアカメラのガイドラインが表示されない。	ガイドライン表示がOFFになっている。	停止した状態で画面をタッチし、 ガイドライン表示 をタッチしてください。
リアカメラのガイドラインが正しく合っていない。	ガイドラインが正しく調整されていない。	販売店での調整が必要です。
	乗車している人数や荷物、地形の影響などで車両が傾いている。	平らな場所や荷物を降ろした状態でご確認ください。ガイドラインの調整が必要な場合は販売店にご相談ください。

その他

症 状	原 因	処 置
ナビゲーション使用中に画面が暗くなった（部分的に暗くなった）、または消えてしまった。	液晶バックライトの消灯、またはナビゲーション本体の誤動作	いったんお車を安全な場所に停車してエンジンをかけ直してください。その後も元に戻らない場合は、液晶バックライトの故障か、ナビゲーション本体の誤動作が考えられますので、お買い求めの販売店、または最寄りの弊社修理相談窓口にご相談ください。
起動直後に、ボタンが反応しないときがある。	起動直後は、設定情報などの確認に時間がかかる場合がある。	しばらく待ってから操作を行ってください。
「ディスプレイの位置が正しくありません。もう一度、パネルをオープンしてください」の画面が表示され、地図画面が表示されない。	操作パネルの動作が正常に終了せず、異常位置で停止している。	Ⓛ を押し、操作パネルを開いてください。その後も同じ症状が発生する場合は、お買い求めの販売店、または最寄りの弊社修理相談窓口にご相談ください。
「Check Map SD Memory Card」の画面が表示される。	地図用SDカードのデータを取得できない。	以下の操作を行ってください。 ① Ⓛ を押し、操作パネルを開く ② エンジンキーをOFFにする ③ SDカード挿入口横にあるネジ止めのフタを開ける (P.30) ④ SDカードを入れなおす ⑤ ネジ止めのフタを閉める

よくある質問について

ナビゲーション編

Q: 目的地までの経路探索結果で、最適ではない経路を案内されましたが…

A: ナビゲーションが道路種別などを考慮して経路探索しますので、必ずしも最適な経路を引かない場合があります。経由地を設定したり探索条件を変えて探索を行ってみてください。

Q: 条件を変えても同じルートで案内されます。

A: 道路状況により、探索方法を変えても同じルートになる場合があります。ご希望のルート設定をするには、経由地を設定することをおすすめします。

Q: 複数ルート表示で5ルート表示されません。

A: 必ずしも5ルートが表示されるとは限りません。どうしてもあるルートが最適な場合は、ほかのルートが探索できないことがあります。また、経由地設定時には、複数ルート探索をしない仕様となっています。

Q: バイパス道路を案内されません。

A: あらかじめ設定された探索条件のルートのほの距離が短い場合は、あらかじめ設定された探索条件のルートを優先することがあります。

Q: 有料道路の料金表示はできますか？

A: 可能です。ただし、一部対応していない路線があります。(対象道路でも、開通時期などデータ整備上の問題で、料金が正しく表示されない場合があります。このような場合には、実際の料金をお支払いください。)

Q: 個人宅検索をしたが、自宅がヒットせず、探せません。

A: ハローページに電話番号と住所が掲載されていませんと、対象となりません。

Q: ナビ画面(地図画面)のVICS情報表示が実際と違うことがあります。

A: (1) 情報は「5分ごとに更新」ですので、渋滞状況が急激に変化した場合、実状と違うことがあります。

(2) FM多重では、電波状態が悪いとデータが受信されず、内容が更新されない場合があります。

(3) 新設された道路、細細路など、VICS情報が提供されていない道路では、渋滞情報は表示されません。

Q: 操作時に、その時々でボタンが出たり出なかったりすることがありますが？

A: 操作できないボタンは消える仕様になっています。画面上に表示されるボタンはそのときの状況により変化します。安全のため走行中に操作できないボタンは消えたり、タッチできないようになっています。

Q: 到着予想時刻の計算基準はなんですか？

A: VICS情報または統計交通情報(過去1年分のVICS情報を、曜日や時間帯によって分類し統計処理したデータ)をもとに計算しています。

なお、「到着予想時刻の速度設定」で「自動計算」OFFに設定した場合は、上記の情報は使用せず、道路の種別ごとにお客様が設定された速度を適用して計算します。

Q: 一般道優先で探索したのに、高速道路に誘導されました。

A: 一般道路を使用すると極端に遠回りになるときは、有料道路を使うことがあります。これは、あくまでも一般道路「優先」であり、「使わない」とはしていないからです。また、無料で通行可能な高速道路の一部については、一般道優先でもルートが引かれることがあります。

Q: 案内がありません。案内が間違っています。

A: 収録されている地図データの形状から案内する方向を決めています。データの形状によって、案内しない場合や「右」を「斜め右」など方位が適切でない案内をする場合があります。

Q: Y字路の案内がされません。

A: 地図データが道なりの場合、誘導しない仕様です。

Q: 進入禁止の道に誘導されました。一方通行を逆に案内されました。入れない道を案内されました。

A: 地図メーカーよりデータの提供を受けていますが、メンテナンスが間に合っていない場合や、データが間違っている場合があります。実際の交通規制にしたがって走行してください。

Q: 交差点リストモード（高速道路）に自動で切り替わらない。

A: 高速道路／有料道路は、データ整備上、交差点リストモード（高速道路）に切り替わらない道路を含みます。

Q: 交差点リストモードが自動的に解除されません。

A: ルートを外れたときなどでリルートが発生した場合、探索が終了するまで通常地図に戻ります。探索終了後、新しいルート上を走行すれば、直前に設定していたモードに自動切り替えます。

Q: 「○○のある交差点を・・・」という案内をされたが、そのような施設が見当たらなかった。

A: 地図データ上の情報をもとに案内していますが、発売後の移転や閉店などにより、当該施設がなくなっている場合があります。

さらに、現地の状況によってはお車から見えない場所にある施設を目印として案内してしまうこともあります。また、交差点の見やすさを考慮し表示を行っているので、場所によっては施設アイコンが表示されないことがあります。案内は、あくまでも参考程度にお考えくださるようお願いいたします。

Q: ルート設定していなくてもマルチメーターが表示されますが、仕様ですか？

A: 仕様です。マルチメーターはルート設定をしなくても表示されます。

またマルチメーターの表示は、目的地消去や目的地設定で初期化（リセット）されます。

Q: 有料道路の料金が「不明」と表示されたがどういう意味ですか？

A: 無料区間のみ場合は、「不明」と表示します。また、高速道路上からルートを探索した場合などにも「不明」と表示される場合があります。

Q: VICS情報／一般情報が取得できません。

A: VICS情報／一般情報は、音声放送と比べて受信できる距離が半減するため、電波が強くなければ受信できません。受信可能範囲であっても、山、ビルなどの障害物によって電波がさえぎられ、受信できない場合もあります。また、すべてのFMラジオ放送局でVICS情報、一般情報を放送しているわけではないので、放送状況を確認してください。

Q: 交差点リストモード時にパーキングエリアにある施設情報は表示できますか？

A: 交差点リストモードで表示される施設リストのパーキングエリア（PA）をタッチすると、そのパーキングエリアにあるガソリンスタンドやトイレなどの施設情報（施設マーク）が表示可能です。

Q: 地図上に通行止めの表示が出ている道路にルートが引かれたが？

A: 「リアルタイム交通情報を考慮」設定がOFFになっている場合は、通行止めなどの規制についても無視してルートを探索します。

また、上記設定がONであっても、遠隔地の通行止めについてはルートに反映しない場合があります。この場合は、通行止め区間にある程度まで近づいた時点で、自動的に再探索を行い、通行止め区間を回避したルートに切り替わるようになっています。

Q: ルート案内中、インターチェンジを通過するたびに、高速道路を降りよう案内されてしまう。

A: ナビゲーションの計算条件を「有料優先」にして、再度ルート設定をお試しください。

Q: 地図データを更新したら、ルート学習が反映されなくなった。

A: 地図データを更新すると、それまでの学習内容がリセットされます。申し訳ありませんが、再度学習させていただきようお願いします。

Q: 登録地点を新しいナビに移すことはできますか？

A: 可能です。移動方法については、下記の弊社ホームページをご覧ください。
http://www.clarion.com/jp/ja/inquiry/products_faq/index.html

オーディオ編

■ 地上デジタル放送

Q: ワンセグのサブチャンネルの番組は視聴できますか？

A: 視聴可能です。

Q: 走行中、TVを観ることはできますか？

A: 安全運転のため、走行中に前席でTVを観ることは禁止されています。

■ CD

Q: CD-Rが再生されません。

A: CD-Rの適合は書き込みソフト／ハードの組み合わせや書き込み速度に影響されます。ディスク上に凹凸のデジタル信号を書き込みますが、書き込みの深さ、幅（面積）などの規格が合わないと再生できないケースがあります。書き込み速度を遅くすると、安定して焼けますので、一番遅い速度での書き込みをおすすめいたします。

■ iPod

Q: iPodのバッテリーは充電はできますか？

A: iPodをUSB端子につなぐと、iPodを再生しながら充電が可能です。バッテリーがなくなることはありません。

その他編

■ チズルとススム

Q: 「チズルサーチ」で表示されるスポット情報に、SDカードに保存されているスポットが表示されない。

A: SDカード内のデータをご確認ください。

■ 画面表示

Q: 画面を時計表示にできますか？

A: 画面全体を時計表示にすることが可能です。

■ リアカメラ

Q: リアカメラの明るさを調整できますか？

A: 調整は可能です。

■ 修理

Q: インターネット通販で購入した製品が故障したので修理してほしい。

A: 通販会社経由でサービスセンターにご相談ください。窓口は通販会社の相談窓口になります。

Q: 部品がほしいのですが、どこで購入できますか？

A: 修理部品はサービスセンターで扱っておりますので、お近くのサービスセンターにご相談ください。ご注文は最寄りのクラリオン製品取り扱いカー用品店にてお願いします。

Q: 修理の見積もりを取るには、どこに頼めばよいですか？

A: お近くのサービスセンターで修理見積もりをお受けしております。有償見積もりとなりますが、一度ご相談ください。

Q: 購入店がなくなってしまった修理は、どこに出せばいいですか？

A: 最寄りのクラリオン商品取り扱いカー用品店または、お近くのサービスセンターにご相談ください。

■ バージョンアップ

Q: 途中のバージョンを飛ばして、最新のバージョンアップを行っても大丈夫ですか？



A: バージョンアップ可能です。バージョンの間隔をあけてバージョンアップをしても問題はありません。

■ その他

Q: 赤外線カットおよびUVカットのフロントガラスに、フィルムアンテナを取り付けても大丈夫ですか？

A: 赤外線カットガラスは、通常は電波を通しません。しかし最近では電波透過型IRカットガラスもあり、電波を受信できるものがあります。販売店経由でガラスメーカーにご確認ください。

Q: 走行中に頻繁にチャイム音が鳴りますが、鳴らなくする方法はありますか？

A: チャイム音は、エコロジー運転アドバイス機能の診断結果の可能性あります。 ▶  ▶ **地図上キャラクター表示** をタッチして、地図上キャラクター表示の設定をOFFにしてください。(P.128)

付録

収録データや仕様など、本機に関する情報を記載しています。

本機を第三者に転売・譲渡するとき、または廃棄するときは、P.245をご覧ください。

収録データベースについて……………	224	お手入れ……………	239
株式会社ゼンリンからお客様へのお願い		ディスクのお手入れ……………	239
……………	227	本体のお手入れ……………	239
市街地図収録エリア一覧……………	228	TVアンテナのお手入れ ……	239
VICSシステムの問い合わせ先 ……	234	保証書とアフターサービス……………	240
VICS情報有料放送サービス契約約款		仕様……………	241
……………	235	構成内容……………	242
本機で再生可能な音声ファイルについて		商標について……………	243
……………	236	暗証番号照会申込書……………	244
再生できるMP3・WMAディスク ……	236	製品を廃棄・譲渡・転売するときは	
MP3ファイルについて ……	236	……………	245
WMAファイルについて……………	237	ナビゲーション内のデータ消去について	
MP3・WMAの記録メディアについて		……………	245
……………	238	お客様のプライバシー保護のために…	
本機でMP3/WMAを再生するためのご注意		……………	245
……………	238	著作権保護のために… ……	245
ディスクのフォルダ構成……………	238	データを消去（初期化）する……………	245
USBメモリーのフォルダ構成 ……	238		

収録データベースについて

■ データ取得日について

本機SD内の情報は、以下を使用しています。

- ・ 道路情報 : 2011年1月 (一般道路) / 2011年4月 (高速・有料道路)
- ・ ハイウェイ情報 : 2011年3月現在
- ・ 交通規制情報 : 2011年3月現在
- ・ イラスト情報 : 2011年1月 (一般道路) / 2011年4月 (高速・有料道路)
- ・ スマートIC情報 : 2011年4月現在
- ・ 施設検索情報 : 2011年3月現在
- ・ 住所検索情報 : 2011年3月現在
- ・ 市区町村合併情報 : 2011年4月現在
- ・ 郵便番号検索情報 : 2011年3月現在
- ・ TVサーチ : 2011年6月現在 (定期的に最新データを提供しています。(P.208))
- ・ 個人宅電話番号 : 2011年3月現在

※本機SD内の各情報は、作成日の都合上、現状と異なる場合があります。

■ 地図データについて

- 本商品に収録されている高速 (有料) 道路料金データについては、高速道路無料化社会実験の内容が反映されております。無料化社会実験については、2011年6月に終了致しましたので、実際の料金と収録内容が異なります。事前に料金を確認して、ご利用下さい。
- 本商品に収録されている地図データ (以下「地図データ」といいます。) の作成にあたっては、国土地理院長の承認を得て、同院発行の2万5千分の1地形図を使用 (測量法第30条に基づく成果使用承認平17企指公第1号) した財団法人日本デジタル道路地図協会発行の全国デジタル道路地図データベース (測量法第44条に基づく成果使用承認07-173) を基に (株) ゼンリンにて作成しております。(© 2007財団法人日本デジタル道路地図協会)
- この地図データの作成にあたっては、(株) ゼンリンが国土地理院長の承認を得て、同院発行の2万5千分の1地形図を使用しております。(承認番号平20業使、第204-870号)
- この地図データの作成にあたっては、(株) ゼンリンが国土地理院長の承認を得て、同院発行の50万分の1地方図を使用しております。(承認番号平21業使、第757-325号)
- 市街地図データは、住宅地図データベースを基に (株) ゼンリンが作成したものです。
- 本商品で表示している経緯度座標数値は、日本測地系に基づくものとなっています。基図の作成時期などにより、新設道路の地図データが収納されていないもの、名称や道路などが一部異なる場合があります。
- この地図データの作成にあたっては、国土地理院長の承認を得て、同院の技術資料H・1-No.3「日本測地系

における離島位置の補正量」を使用しています。(承認番号 国地企調発第78号 平成16年4月23日)

- 交通事故多発地点データは、(財) 交通事故総合分析センターが作成した交通事故多発地点の地図データに基づき作成したものを使用しています。この地図データに使用している交通事故多発地点データは、1998年11月時点の交通事故多発地点です。この地図データに使用している交通事故多発地点データは、(財) 日本交通事故管理協会と (財) 交通事故総合分析センターが所有権を有し、(株) ゼンリンは二次的著作物に実施権を取得しております。
 - 地形データは、国土地理院長の承認を得て同院発行の5万分の1地形図を使用し、(株) 武場堂にて作成されたものです。(承認番号平9総使、第47号)
 - 道路データは、高速道路、有料道路はおおむね2011年4月、国道、県道、主要地方道はおおむね2011年1月までに収集された情報に基づき製作されておりますが、表示される地図が現場の状況と異なる場合があります。
 - 音声データは、(株) ゼンリンが作成した資料を基にして、(株) アレックスが録音・編集をおこなっております。(© 2011.AREX CO., LTD.)
 - ルート探索用データの作成にあたっては、国土地理院長の承認を得て、同院発行の数値地図50mメッシュ (標高) を使用しております。(承認番号平22業使、600号)
- © 2007 財団法人日本デジタル道路地図協会
© 2011 AREX CO., LTD.
© 2011 ZENRIN CO., LTD.

■ 交通規制データについて

- 交通規制データは、道路交通法及び警察庁の指導に基づき全国交通安全活動推進センターが公開している交通規制情報を使用して、MAPMASTERが作成したものを使用しています。
- この地図に使用している交通規制データは普通車両に適用されるもののみで、大型車両や二輪車等の規制は含まれておりません。あらかじめご了承ください。

■ 検索データについて

- 個人宅電話番号検索では、公開電話番号登録者の名前で複数の読み方が可能なものは、データ上実際とは異なった読み方で収録されている場合があります。また、電話番号非公開個人宅のデータは収録されておりません。
- TVサーチは、クラリオン株式会社オリジナルデータを使用しました。TVサーチの著作権は、クラリオン株式会社に帰属します。承諾なく複写、改変、本製品以外での使用等をする、著作権法に違反し、場合によっては罰せられることがあります。
- 施設検索データは以下のデータを元に作成されています。
 - ・ NTTタウンページデータ
 - ・ 株式会社ゼンリン提供のデータ
 - ・ 株式会社昭文社提供のデータ
- NTTタウンページデータなどの元データそのものが間違っている場合、間違った位置を表示する事があります。また、住所番地が広大な場所や、元のデータからは該当施設を特定できない場所では、指定した地区の代表地点が表示される事があります。
- 施設検索データは、その施設の住所位置（中心位置）を表示しますので、そのままルート設定をした場合、必ずしも入口や、駐車場までの案内にはなりません。

■ 注意事項

- データベース作成時点の関連で、表示される地図あるいは検索データが現状と異なることがあります。ご了承ください。
- 自然災害による道路形状の変更等につきましては対応いたしかねます。
- 本品で表示される地図や検索結果データの内容が、誤字・脱字・位置ずれなど、現状と異なることがあっても、商品の取り替えや代金の返却は致しませんのであらかじめご了承ください。
- 本品を使用したことによって生じた金銭上の損害、逸失利益および第三者からのいかなる請求などにつきましても、弊社は一切その責任を負いかねます。
- 本品を弊社に無断で、複製・複写・加工・解析・業務上での使用や第三者への有償での譲渡・貸与を禁じます。またネットワークや他の方法などで複数の機器での同時使用を禁止します。
- 本品の内容は、予告なく変更することがありますのでご了承ください。

■ 安全上のご注意（交通事故防止等安全確保のために必ずお守りください。）

本取扱説明書には、お使いになるかたやほかの人への危害と物的損害を未然に防ぎ、安全に正しくお使いいただくために、重要な内容を記載しています。次の内容（表示・図記号）をよく理解してから本文をお読みになり、記載事項をお守りください。

表示内容を無視して、誤った使いかたをしたときに生じる危害や損害の程度を、次の「表示」で説明しています。

 **警告** 「死亡または重傷を負うおそれがある内容」を示しています。

お守りいただく内容の種類を、次の「図記号」で区分し、説明しています。

 **禁止** 「してはいけない内容」を示しています。

 **指示** 「しなければならない内容」を示しています。

 **警告**

 運転者は、走行中に操作をしないでください。
運転を誤り、交通事故を招くおそれがあります。

 操作は、安全な場所に車を停止させてから行ってください。
安全な場所以外では追突、衝突されるおそれがあります。

 運転中は、画面を注視しないでください。
運転を誤り、交通事故を招くおそれがあります。

 常に実際の道路状況や交通規制標識・標示などを優先して運転してください。
本商品に使用している地図データ、交通規制データ、経路探索結果、音声案内などが実際と異なる場合があるため、運転を誤り、交通事故を招くおそれがあります。

 一方通行表示については、常に実際の交通規制標識・標示を優先して運転してください。
一方通行表示はすべての一方通行道路について表示されているわけではありません。また、一方通行表示のある区間でも実際にはその一部が両面通行の場合があります。

 本商品を救急施設などへの誘導用に使用しないでください。
本商品にはすべての病院、消防署、警察署などの情報が含まれているわけではありません。また、情報が実際と異なる場合があります。そのため、予定した時間内にこれらの施設に到着できない可能性があります。

株式会社ゼンリンからお客様へのお願い

本商品に格納されている地図データおよび検索情報等のデータの製作にあたって、毎年新しい情報を収集・調査していますが、膨大な情報の更新作業をおこなうため収録内容に誤りが発生する場合や情報の収集・調査時期によっては新しい情報の収録がなされていない場合など、収録内容が実際と異なる場合がありますので、ご了承ください。

重要

本使用規定（「本規定」）は、お客様と株式会社ゼンリン（「弊社」）間の「本商品」に格納されている地図データおよび検索情報等のデータ（「本ソフト」）の使用許諾条件を定めたものです。本ソフトのご使用前に、必ずお読みください。本ソフトを使用された場合は、本規定にご同意いただいたものとします。

■ 使用規定

- 弊社は、お客様に対し、本取扱説明書（「取説」）の定めに従い、本ソフトを本ソフトが格納されている本商品で使用する権利を許諾します。
- お客様は、本ソフトのご使用前には必ず取説を読み、その記載内容に従って使用するものとし、特に以下の事項を遵守するものとします。
 - ・必ず安全な場所に車を停止させてから本ソフトを使用すること。
 - ・車の運転は必ず実際の道路状況や交通規制に注意し、かつそれらを優先しておこなうこと。
- お客様は、以下の事項を承諾するものとします。
 - ・本ソフトの著作権は、弊社または弊社に著作権に基づく権利を許諾した第三者に帰属すること。
 - ・本ソフトおよび本ソフトを使用することによってなされる案内・料金表示などは、必ずしもお客様の使用目的または要求を満たすものではなく、また、すべてが正確かつ完全ではないこと。弊社は、このような場合においても、本ソフトの交換・修補・代金返還その他の責任を負わないこと。
 - ・弊社は、本ソフトに関するお客様に対する損害賠償責任を、弊社の故意または重過失による場合を除き、一切負わないこと。なお、この規定は、本ソフトに関する弊社の損害賠償責任のすべてを規定したものとすること。
 - ・本規定に違反したことにより弊社に損害を与えた場合、その損害を賠償すること。
- お客様は、以下の行為をしてはならないものとします。
 - ・本規定で明示的に許諾される場合を除き、本ソフトの全部または一部を複製、抽出、転記、改変、送信すること。
 - ・第三者に対し、有償無償を問わず、また、譲渡・レンタル・リースその他方法の如何を問わず、本ソフト（形態の如何を問わず、その全部または一部の複製物、出力物、抽出物その他利用物を含む。）の全部または一部を使用させること。
 - ・本ソフトをリバースエンジニアリング、逆コンパイル、逆アセンブルすること、その他のこれらに準ずる行為をすること。
 - ・その他本ソフトについて、本規定で明示的に許諾された以外の使用または利用をすること。

市街地図収録エリア一覧

<95%> ……全面積の95%以上が収録されている都市

<80%> ……全面積の80%以上が収録されている都市

それ以外 ……市街中心部または一部地域が収録されている都市

MEMO

- 一部地域では、収録エリア内でも市街地図が表示されないことがあります。

収録都道府県	市街地図収録都市
北海道・東北地域	
北海道	<p><95%>室蘭市</p> <p><80%>札幌市、江別市</p> <p>函館市、小樽市、旭川市、釧路市、帯広市、北見市、夕張市、岩見沢市、網走市、留萌市、苫小牧市、稚内市、美瑛市、芦別市、赤平市、紋別市、士別市、名寄市、三笠市、根室市、千歳市、滝川市、砂川市、歌志内市、深川市、富良野市、登別市、恵庭市、伊達市、北広島市、石狩市、北斗市、当別町、七飯町、江差町、喜茂別町、京極町、余市町、赤井川村、南幌町、長沼町、新十津川町、鷹栖町、東神楽町、当麻町、比布町、斜里町、白老町、音更町、芽室町、幕別町、釧路町、白糠町</p>
青森県	<p><95%>三沢市</p> <p>青森市、弘前市、八戸市、黒石市、五所川原市、十和田市、むつ市、つがる市、平川市、平内町、藤崎町、大鰐町、田舎館村、七戸町、六戸町、東北町、六ヶ所村、おいらせ町</p>
岩手県	<p>盛岡市、宮古市、大船渡市、花巻市、北上市、久慈市、遠野市、一関市、陸前高田市、釜石市、二戸市、八幡平市、奥州市、雫石町、岩手町、滝沢村、紫波町、矢巾町、平泉町、大槌町、山田町、岩泉町</p>
宮城県	<p><95%>多賀城市</p> <p><80%>仙台市、塩竈市、七ヶ浜町、色麻町、加美町</p> <p>石巻市、気仙沼市、白石市、名取市、角田市、岩沼市、東松島市、大崎市、七ヶ宿町、大河原町、村田町、柴田町、川崎町、山元町、松島町、利府町、大和町、富谷町、大衡村、涌谷町、美里町、女川町</p>
秋田県	<p>秋田市、能代市、横手市、大館市、男鹿市、湯沢市、鹿角市、由利本荘市、潟上市、大仙市、にかほ市、仙北市、五城目町、八郎潟町、井川町</p>
山形県	<p>山形市、米沢市、鶴岡市、酒田市、新庄市、寒河江市、上山市、村山市、長井市、天童市、東根市、尾花沢市、南陽市、山辺町、中山町、最上町、高畠町、三川町</p>
福島県	<p>福島市、会津若松市、郡山市、いわき市、白河市、須賀川市、喜多方市、相馬市、二本松市、田村市、南相馬市、伊達市、本宮市、桑折町、国見町、大玉村、鏡石町、下郷町、西郷村、矢吹町、三春町、小野町</p>

収録都道府県	市街地図収録都市
関東地域	
東京都	<p><95%>千代田区、中央区、港区、新宿区、文京区、台東区、墨田区、江東区、品川区、目黒区、大田区、世田谷区、渋谷区、中野区、杉並区、豊島区、北区、荒川区、板橋区、練馬区、足立区、葛飾区、江戸川区、八王子市、立川市、武蔵野市、三鷹市、青梅市、府中市、昭島市、調布市、町田市、小金井市、小平市、日野市、東村山市、国分寺市、国立市、福生市、狛江市、東大和市、清瀬市、東久留米市、武蔵村山市、多摩市、稲城市、羽村市、あきる野市、西東京市、瑞穂町、日の出町 檜原村、奥多摩町</p>
千葉県	<p><95%>千葉市、市川市、船橋市、木更津市、松戸市、野田市、茂原市、佐倉市、東金市、習志野市、柏市、勝浦市、市原市、流山市、八千代市、我孫子市、鎌ヶ谷市、君津市、浦安市、四街道市、袖ヶ浦市、八街市、印西市、白井市、富里市、匝瑳市、いすみ市、酒々井町、栄町、大網白里町、九十九里町、芝山町、横芝光町、一宮町、睦沢町、長生村、白子町、長柄町、長南町、御宿町 <80%>旭市、香取市 銚子市、館山市、成田市、鴨川市、富津市、南房総市、山武市、神崎町、多古町、東庄町、大多喜町、鋸南町</p>
埼玉県	<p><95%>さいたま市、川越市、熊谷市、川口市、行田市、所沢市、加須市、本庄市、東松山市、春日部市、狭山市、羽生市、鴻巣市、深谷市、上尾市、草加市、越谷市、蕨市、戸田市、入間市、鳩ヶ谷市、朝霞市、志木市、和光市、新座市、桶川市、久喜市、北本市、八潮市、富士見市、三郷市、蓮田市、坂戸市、幸手市、鶴ヶ島市、日高市、吉川市、ふじみ野市、伊奈町、三芳町、滑川町、嵐山町、川島町、吉見町、鳩山町、長瀬町、美里町、上里町、宮代町、白岡町、杉戸町、松伏町 <80%>毛呂山町、小川町 秩父市、飯能市、越生町、ときがわ町、横瀬町、皆野町、小鹿野町、東秩父村、神川町、寄居町</p>
茨城県	<p><95%>取手市、つくば市、ひたちなか市、守谷市、つくばみらい市、東海村、利根町 <80%>水戸市、日立市、龍ヶ崎町 土浦市、古河市、石岡市、結城市、下妻市、常総市、常陸太田市、高萩市、北茨城市、笠間市、牛久市、鹿嶋市、潮来市、那珂市、筑西市、坂東市、稲敷市、かすみがうら市、桜川市、神栖市、鉾田市、小美玉市、茨城町、大洗町、城里町、美浦村、阿見町、河内町、八千代町、五霞町、境町</p>
栃木県	<p><95%>小山市 <80%>宇都宮市、足利市、野木町 栃木市、佐野市、鹿沼市、日光市、真岡市、大田原市、矢板市、那須塩原市、さくら市、那須烏山市、下野市、上三川町、西方町、益子町、市貝町、芳賀町、壬生町、塩谷町、高根沢町、那須町</p>
群馬県	<p><95%>玉村町 <80%>伊勢崎市、太田市 前橋市、高崎市、桐生市、沼田市、館林市、渋川市、藤岡市、富岡市、安中市、みどり市、榛東村、吉岡町、下仁田町、甘楽町、中之条町、嬬恋村、草津町、東吾妻町、川場村、昭和村、みなかみ町、板倉町、明和町、千代田町、大泉町、邑楽町</p>

市街地図収録エリア一覧

収録都道府県	市街地図収録都市
神奈川県	<95%>横浜市、川崎市、相模原市、横須賀市、平塚市、鎌倉市、藤沢市、小田原市、茅ヶ崎市、逗子市、三浦市、秦野市、厚木市、大和市、伊勢原市、海老名市、座間市、南足柄市、綾瀬市、葉山町、寒川町、大磯町、二宮町、中井町、大井町、松田町、開成町、箱根町、真鶴町、湯河原町、愛川町、清川村 山北町
中部地域	
静岡県	<95%>清水町 <80%>静岡市、沼津市、富士市、湖西市、長泉町 浜松市、熱海市、三島市、富士宮市、伊東市、島田市、磐田市、焼津市、掛川市、藤枝市、御殿場市、袋井市、下田市、裾野市、伊豆市、御前崎市、菊川市、伊豆の国市、牧之原市、東伊豆町、河津町、松崎町、西伊豆町、函南町、小山町、吉田町、川根本町、森町
長野県	長野市、松本市、上田市、岡谷市、飯田市、諏訪市、須坂市、小諸市、伊那市、駒ヶ根市、中野市、大町市、飯山市、茅野市、塩尻市、佐久市、千曲市、東御市、安曇野市、軽井沢町、御代田町、下諏訪町、富士見町、辰野町、箕輪町、南箕輪村、中川村、松川町、高森町、阿智村、豊丘村、大鹿村、山形村、朝日村、白馬村、坂城町、小布施町、高山村、山ノ内町、飯綱町
新潟県	新潟市、長岡市、三条市、柏崎市、新発田市、小千谷市、加茂市、十日町市、見附市、村上市、燕市、糸魚川市、妙高市、五泉市、上越市、阿賀野市、佐渡市、魚沼市、南魚沼市、胎内市、聖籠町、田上町、湯沢町
山梨県	<95%>昭和町 甲府市、富士吉田市、都留市、山梨市、大月市、韮崎市、南アルプス市、北杜市、甲斐市、笛吹市、上野原市、甲州市、中央市、市川三郷町、早川町、身延町、南部町、富士川町、道志村、富士河口湖町
富山県	<95%>射水市、舟橋村 富山市、高岡市、魚津市、氷見市、滑川市、黒部市、砺波市、小矢部市、上市町、立山町、入善町
石川県	<95%>野々市町、内灘町 金沢市、七尾市、小松市、輪島市、珠洲市、加賀市、羽咋市、かほく市、白山市、能美市、津幡町、志賀町、宝達志水町
岐阜県	<95%>岐阜市、多治見市、各務原市、岐南町、笠松町、坂祝町 <80%>羽島市、可児市、安八町 大垣市、高山市、関市、中津川市、美濃市、瑞浪市、恵那市、美濃加茂市、土岐市、山県市、瑞穂市、本巣市、下呂市、海津市、養老町、垂井町、関ヶ原町、神戸町、輪之内町、揖斐川町、大野町、北方町、富加町、川辺町、御嵩町
愛知県	<95%>名古屋市、一宮市、瀬戸市、半田市、春日井市、豊川市、津島市、碧南市、刈谷市、安城市、蒲郡市、犬山市、常滑市、江南市、小牧市、稲沢市、東海市、大府市、知多市、知立市、尾張旭市、高浜市、岩倉市、豊明市、日進市、田原市、清須市、北名古屋市、弥富市、みよし市、あま市、東郷町、長久手町、豊山町、大口町、扶桑町、大治町、蟹江町、飛島村、阿久比町、東浦町、南知多町、美浜町、武豊町、幸田町 <80%>豊橋市、西尾市、愛西市 岡崎市、豊田市、新城市

収録都道府県	市街地図収録都市
福井県	福井市、敦賀市、小浜市、大野市、勝山市、鯖江市、あわら市、越前市、坂井市、永平寺町、越前町、美浜町、高浜町
近畿地域	
大阪府	<95%>大阪市、堺市、岸和田市、豊中市、池田市、吹田市、泉大津市、高槻市、貝塚市、守口市、枚方市、茨木市、八尾市、富田林市、寝屋川市、河内長野市、松原市、大東市、和泉市、箕面市、柏原市、羽曳野市、門真市、摂津市、高石市、藤井寺市、東大阪市、四條畷市、交野市、大阪狭山市、阪南市、島本町、豊能町、忠岡町、熊取町、田尻町、岬町、太子町、河南町、千早赤阪村 <80%>泉佐野市、泉南市、能勢町
京都府	<95%>宇治市、亀岡市、城陽市、向日市、長岡京市、八幡市、京田辺市、木津川市、大山崎町、久御山町、井手町、精華町 <80%>笠置町 京都市、福知山市、舞鶴市、綾部市、宮津市、京丹後市、南丹市、宇治田原町、和束町、南山城村
兵庫県	<95%>神戸市、尼崎市、明石市、西宮市、芦屋市、伊丹市、加古川市、宝塚市、三木市、高砂市、川西市、三田市、稲美町、播磨町、太子町 姫路市、洲本市、相生市、豊岡市、赤穂市、西脇市、小野市、加西市、篠山市、養父市、丹波市、南あわじ市、朝来市、淡路市、宍粟市、加東市、たつの市、猪名川町、多可町、福崎町、上郡町、佐用町、香美町、新温泉町
奈良県	<95%>大和高田市、大和郡山市、橿原市、御所市、生駒市、香芝市、葛城市、平群町、三郷町、斑鳩町、安堵町、川西町、三宅町、田原本町、上牧町、王寺町、広陵町、河合町 奈良市、天理市、桜井市、五條市、宇陀市、山添村、御杖村、高取町、明日香村、大淀町
滋賀県	<95%>草津市 <80%>大津市 彦根市、長浜市、近江八幡市、守山市、栗東市、甲賀市、野洲市、湖南市、高島市、東近江市、米原市、日野町、亀王町
三重県	<95%>木曾岬町、東員町、朝日町、川越町 <80%>津市、四日市市、鈴鹿市 伊勢市、松阪市、桑名市、名張市、尾鷲市、亀山市、鳥羽市、熊野市、いなべ市、志摩市、伊賀市、菟野町、多気町、明和町、玉城町、度会町、紀宝町
和歌山県	<95%>和歌山市 <80%>岩出市 海南市、橋本市、有田市、御坊市、田辺市、新宮市、紀の川市、紀美野町、かつらぎ町、九度山町、湯浅町、広川町、有田川町、美浜町、日高町、日高川町、白浜町、那智勝浦町、太地町

収録都道府県	市街地図収録都市
中国・四国・九州・沖縄地域	
岡山県	<p><95%>早島町、里庄町</p> <p><80%>岡山市、倉敷市、玉野市、浅口市</p> <p>津山市、笠岡市、井原市、総社市、高梁市、新見市、備前市、瀬戸内市、赤磐市、真庭市、美作市、和気町、矢掛町、鏡野町、勝央町、奈義町、西粟倉村、久米南町、美咲町、吉備中央町</p>
鳥取県	鳥取市、米子市、倉吉市、境港市、岩美町、智頭町、八頭町、三朝町、湯梨浜町、日吉津村
島根県	松江市、浜田市、出雲市、益田市、大田市、安来市、江津市、東出雲町、斐川町、吉賀町
広島県	<p><95%>府中町、海田町、熊野町、坂町</p> <p><80%>広島市、福山市</p> <p>呉市、竹原市、三原市、尾道市、府中市、三次市、庄原市、大竹市、東広島市、廿日市市、安芸高田市、江田島市、安芸太田町、北広島町、神石高原町</p>
山口県	<p><95%>和木町</p> <p><80%>周南市</p> <p>下関市、宇部市、山口市、萩市、防府市、下松市、岩国市、光市、長門市、柳井市、美祿市、山陽小野田市、田布施町、平生町</p>
高知県	高知市、室戸市、安芸市、南国市、土佐市、須崎市、宿毛市、土佐清水市、四万十市、大川村、いの町、佐川町、梶原町、四万十町
香川県	<p><80%>宇多津町</p> <p>高松市、丸亀市、坂出市、善通寺市、観音寺市、さぬき市、東かがわ市、三豊市、土庄町、小豆島町、三木町、綾川町、琴平町、多度津町、まんのう町</p>
徳島県	<p><95%>徳島市</p> <p>鳴門市、小松島市、阿南市、吉野川市、阿波市、勝浦町、佐那河内村、石井町、神山町、松茂町、北島町、藍住町、板野町、上板町</p>
愛媛県	松山市、今治市、宇和島市、八幡浜市、新居浜市、西条市、大洲市、伊予市、四国中央市、東温市、上島町、久万高原町、松前町、砥部町、伊方町
福岡県	<p><95%>北九州市、福岡市、大牟田市、中間市、春日市、志免町、須恵町、粕屋町、芦屋町、水巻町、遠賀町、苅田町</p> <p><80%>直方市、小郡市、大野城市、太宰府市、新宮町</p> <p>久留米市、飯塚市、田川市、柳川市、八女市、筑後市、大川市、行橋市、豊前市、筑紫野市、宗像市、古賀市、福津市、うきは市、宮若市、嘉麻市、朝倉市、みやま市、糸島市、那珂川町、宇美町、篠栗町、久山町、岡垣町、鞍手町、桂川町、筑前町、大刀洗町、広川町、香春町、糸田町、川崎町、大任町、福智町、みやこ町、吉富町、上毛町、築上町</p>
佐賀県	佐賀市、唐津市、鳥栖市、多久市、伊万里市、武雄市、鹿島市、小城市、嬉野市、神埼市、吉野ヶ里町、基山町、上峰町、みやき町、有田町、白石町
大分県	<p><95%>別府市</p> <p>大分市、中津市、日田市、佐伯市、臼杵市、津久見市、竹田市、豊後高田市、杵築市、宇佐市、由布市、日出町、玖珠町</p>

収録都道府県	市街地図収録都市
熊本県	<p><80%>菊陽町</p> <p>熊本市、八代市、人吉市、荒尾市、水俣市、玉名市、山鹿市、菊池市、宇土市、阿蘇市、天草市、合志市、玉東町、南関町、大津町、南小国町、小国町、嘉島町、益城町、山江村</p>
長崎県	<p><95%>時津町</p> <p><80%>長与町</p> <p>長崎市、佐世保市、島原市、諫早市、大村市、平戸市、松浦市、五島市、西海市、雲仙市、川棚町、波佐見町、佐々町</p>
宮崎県	<p>宮崎市、都城市、延岡市、日南市、小林市、日向市、串間市、西都市、えびの市、三股町、高原町、国富町、新富町、門川町</p>
鹿児島県	<p>鹿児島市、鹿屋市、枕崎市、阿久根市、出水市、指宿市、西之表市、垂水市、薩摩川内市、日置市、曾於市、霧島市、いちき串木野市、南さつま市、志布志市、奄美市、南九州市、伊佐市、始良市</p>
沖縄県	<p><95%>那覇市、宜野湾市、浦添市、南風原町</p> <p><80%>北谷町、北中城村、西原町、与那原町</p> <p>石垣市、名護市、糸満市、沖縄市、豊見城市、うるま市、宮古島市、南城市、本部町、恩納村、宜野座村、金武町、読谷村、嘉手納町、中城村、八重瀬町</p>

VICSシステムの問い合わせ先

VICSは、受信した内容をそのまま表示するレベル1（文字情報）、レベル2（図形情報）の表示と、ナビゲーション機器が地図上に表示するレベル3を提供するサービスです。表示内容の問い合わせについては以下のVICSセンターへ、その他の内容に関連するお問い合わせについては、弊社「お客様相談室」（連絡先は裏表紙をご覧ください）にご連絡ください。問い合わせ先は次のようになります。

問い合わせ項目	問い合わせ先	クラリオン お客様相談室	VICSセンター
VICSの概念、計画		－	○
レベル1（文字情報）の表示内容		－	○
レベル2（図形情報）の表示内容		－	○
レベル3（地図上に表示される情報）の表示内容		－	○
情報のサービスエリア		○	－
受信の可否		○	－
ナビゲーション機器の調子、機能、使いかた		○	－

VICSの概念、計画、または表示された内容に関することは（財）VICSセンターにお問い合わせください。

■（財）VICSセンター

電話番号：0570-00-8831

受付時間：9:30～17:45（土曜、日曜、祝日を除く）

※全国どこからでも市内通話料金でご利用になれます。

※PHS、IP電話等からはご利用できません。

FAX番号：（03）3562-1719

●インターネット・ホームページ

<http://www.vics.or.jp/>

VICSリンクデータベースの著作権について

VICS情報のデータの著作権は、（財）日本デジタル道路地図協会、（財）日本交通管理技術協会が有しております。

VICS情報有料放送サービス契約約款

第1章 総 則

(約款の適用)

第1条 財団法人道路交通情報通信システムセンター（以下「当センター」といいます。）は、放送法（昭和25年法律第132号）第52条の4の規定に基づき、このVICS情報有料放送サービス契約約款（以下「この約款」といいます。）を定め、これによりVICS情報有料放送サービスを提供します。

(約款の変更)

第2条 当センターは、この約款を変更することがあります。この場合には、サービスの提供条件は、変更後のVICS情報有料放送サービス契約約款によります。

(用語の定義)

第3条 この約款においては、次の用語はそれぞれ次の意味で使用します。

(1) VICSサービス

当センターが自動車を利用中の加入者のために、FM多重放送局から送信する、道路交通情報の有料放送サービス

(2) VICSサービス契約

当センターからVICSサービスの提供を受けるための契約

(3) 加入者

当センターとVICSサービス契約を締結した者

(4) VICSデスクランブラー

FM多重放送局からのスクランブル化（攪乱）された電波を解読し、放送番組の視聴を可能とするための機器

第2章 サービスの種類等

(VICSサービスの種類)

第4条 VICSサービスには、次の種類があります。

(1) 文字表示型サービス

文字により道路交通情報を表示する形態のサービス

(2) 簡易図形表示型サービス

簡易図形により道路交通情報を表示する形態のサービス

(3) 車載機のもつデジタル道路地図上に情報を重畳表示する形態のサービス

(VICSサービスの提供時間)

第5条 当センターは、原則として一週間に概ね1 2 0時間以上のVICSサービスを提供します。

第3章 契 約

(契約の単位)

第6条 当センターは、VICSデスクランブラー1 台毎に1 のVICSサービス契約を締結します。

(サービスの提供区域)

第7条 VICSサービスの提供区域は、当センターの電波の受信可能な地域（全都道府県の区域で概ねNHK-FM放送を受信することができる範囲内）とします。ただし、そのサービス提供区域であっても、電波の状況によりVICSサービスを利用することができない場合があります。

(契約の成立等)

第8条 VICSサービスは、VICS対応FM受信機（VICSデスクランブラーが組み込まれたFM受信機）を購入したことにより、契約の申込み及び承諾がなされたものとみなし、以後加入者は、継続的にサービスの提供を受けることができるものとします。

(VICSサービスの種類の変更)

第9条 加入者は、VICSサービスの種類に対応したVICS対応FM受信機を購入することにより、第4条に示すVICSサービスの種類の変更を行うことができます。

(契約上の地位の譲渡又は承継)

第10条 加入者は、第三者に対し加入者としての権利の譲渡又は地位の承継を行うことができます。

(加入者が行う契約の解除)

第11条 当センターは、次の場合には加入者がVICSサービス契約を解除したものとみなします。

(1) 加入者がVICSデスクランブラーの使用を将来にわたって停止したとき

(2) 加入者の所有するVICSデスクランブラーの使用が不可能となったとき

(当センターが行う契約の解除)

第12条

1 当センターは、加入者が第16条の規定に反する行為を行った場合には、VICSサービス契約を解除することがあります。また、第17条の規定に従って、本放送の伝送方式の変更等が行われた場合には、VICSサービス契約は、解除されたものと見なされます。

2 第11条又は第12条の規定により、VICSサービス契約が解除された場合であっても、当センターは、VICSサービスの視聴料金の払い戻しをいたしません。

第4章 料 金

(料金の支払い義務)

第13条 加入者は、当センターが提供するVICSサービスの料金として、契約単位ごとに加入時に別表に定める定額料金の支払いを要します。

なお、料金は、加入者が受信機を購入する際に負担していただいております。

第5章 保 守

(当センターの保守管理責任)

第14条 当センターは、当センターが提供するVICSサービスの視聴品質を良好に保持するため、適切な保守管理に努めます。ただし、加入者の設備に起因する視聴品質の劣化に関してはこの限りではありません。

(利用の中止)

第15条

1 当センターは、放送設備の保守上又は工事上やむを得ないときは、VICSサービスの利用を中止することがあります。

2 当センターは、前項の規定によりVICSサービスの利用を中止するときは、あらかじめそのことを加入者にお知らせします。ただし、緊急やむを得ない場合は、この限りではありません。

第6章 雑 則

(利用に係る加入者の義務)

第16条 加入者は、当センターが提供するVICSサービスの放送を再送信又は再配分することはできません。

(免責)

第17条

1 当センターは、天災、事変、気象などの視聴障害による放送休止、その他当センターの責めに帰すことのできない事由によりVICSサービスの視聴が不可能ないし困難となった場合には一切の責任を負いません。

また、利用者は、道路形状が変更した場合等、合理的な事情がある場合には、VICSサービスが一部表示されない場合があることを了了承するものとします。

但し、当センターは当該変更においても変更後3年間、当該変更に対応していない日デジタル道路地図上でも、VICSサービスが可能な限度で適切に表示されるように、合理的な努力を傾注するものとします。

2 VICSサービスは、FM放送の電波に多重して提供されていますので、本放送の伝送方式の変更等が行われた場合には、加入者が当初に購入された受信機によるVICSサービスの利用ができなくなります。当センターは、やむを得ない事情があると認める場合には、3年以上の期間を持って、VICSサービスの「お知らせ」画面等により、加入者に周知のうえ、本放送の伝送方式の変更を行うことがあります。

[別表]

視聴料金 315円（うち消費税15円）

ただし、車載機購入価格に含まれております。

本機で再生可能な音声ファイルについて

本機では、MP3またはWMAファイルの記録されたCD-ROM、CD-R、CD-RW、USBメモリーを再生することができます。USBメモリーについて詳しくは、P.31をご覧ください。

MP3とは、MPEG Audio Layer 3の略称で、音声圧縮技術に関する標準フォーマットです。

MP3ファイルは、元の音楽データを約1/10サイズに圧縮したものです。

WMAとは、Windows Media Audioの略称で、マイクロソフト社独自の音声圧縮フォーマットです。

再生できるMP3・WMAディスク

- 記録メディア*1：
CD-ROM、CD-R、CD-RW
 - 記録フォーマット：
ISO9660レベル1 / レベル2、Joliet、Romeo
 - パケットライトには非対応
 - 拡張子がMP3、またはWMAのファイル（雑音や故障の原因となるため、MP3/WMAファイル以外には「.MP3」「.WMA」の拡張子をつけないでください）
※1 マルチセッション対応で記録したディスクは、最大40セッションまで再生可能です。
- MP3/WMAのVBRファイルを再生、早送り・早戻しすると、再生時間の表示がずれることがあります。

MP3ファイルについて

- ID3-Tag: Ver1.x、2.xのalbum（Disc Titleとして表示）、track（Track Titleとして表示）、artist（Track Artistとして表示）の表示に対応
- エンファシス：44.1kHzのファイル再生時のみ対応
- 再生可能なサンプリング周波数
MPEG1：44.1kHz/48kHz/32kHz
MPEG2：22.05kHz/24kHz/16kHz
※音質面においては44.1kHz以上を推奨
- 再生可能なビットレート
MPEG1：32kbps～320kbps
MPEG2：8kbps～160kbps
※音質面においては128kbps以上を推奨
- MP3i（MP3 interactive）、mp3 PROフォーマット非対応
- VBR（バリエابلビットレート）で記録されたMP3ファイルは音飛びする場合があります。
- 記録時間の短いファイルは再生できないことがあります。
- ディスクまたはUSBメモリー内に音楽データ以外の大きなデータが入っていると、曲が再生できない場合があります。
- 低ビットレートのファイルを再生、早送り・早戻しすると、再生時間の表示がずれることがあります。
- Windows Media Player、iTunes以外のTAG編集ソフトでTAG情報を変更すると、TAGが正常に表示されないことがあります。

WMAファイルについて

- 作成するパソコンのソフトウェアによっては、アルバム名が文字化けすることがあります。
- WMA9 Professional、WMA9 Voice、WMA9ロスレスフォーマット非対応。
- ディスクまたはUSBメモリー内に音楽データ以外の大きなデータが入っていると、曲が再生できない場合があります。
- 再生可能なサンプリング周波数は記録バージョンによって異なります。下記の表をご参照ください。
- 再生可能なビットレートは記録バージョンによって異なります。下記の表をご参照ください。

ビットレート (kbps)	ディスク	USBメモリー
	サンプリング周波数 (kHz)	サンプリング周波数 (kHz)
384	—	—
320	—	—
256	—	—
192	48/44.1	48/44.1
160	48/44.1	48/44.1
128	48/44.1	48/44.1
96	48/44.1	44.1
80	44.1	44.1
64	48/44.1	44.1/32
48	44.1/32	44.1/32
44	—	32
40	32	32
36	—	32
32	44.1/32/22.05	44.1/32/22.05
22	22.05	—
20	32/22.05/16	—
16	22.05/16	—
12	16/8	—
10	16/11.025	—
8	11.025/8	—
6	8	—
5	8	—
VBR*	48/44.1	44.1

※ VBR (バリエャブルビットレート) で記録されたWMAファイルは、再生時間の表示がずれることがあります。また、ビットレートによって、部分的に音飛びや音切れがしたり、ノイズが生じる場合があります。

MP3・WMAの記録メディアについて

本機でMP3/WMAを再生するための ご注意

- 最大数を超過してフォルダ・ファイル・トラックが記録されている場合、超過しているフォルダ・ファイル・トラックは本機では認識されません。また、本機でのフォルダおよびファイルの表示順序は、パソコンでの表示順序とは異なります。
- フォルダを含めたファイル名が長い場合、そのファイルは再生できないことがあります。
- MP3/WMAのファイル名を表示する場合、ファイル名の長さによってはファイル名の最後に拡張子の一部（./m/.mp/.W/.WM）が残る場合があります。その場合には、作成するファイル名の長さを調整してください。（拡張子の一部が残るファイル名の長さは使用するファイルシステムによります）
- 著作権保護された音楽ファイルは本機では再生できません。

ディスクのフォルダ構成

MP3/WMAファイルを記録したディスクのイメージ（例：1～4階層の場合）は、下図のようになります。

曲のないフォルダは飛ばして再生順序を決めます。

下図の場合の再生順序は、(1) → (3) → (5) → (8) → (10) → (13) → (15) となります。

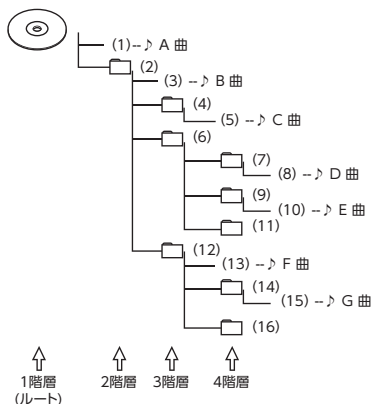

- ディスクの場合、8階層（ルートディレクトリを含む）までのMP3/WMAファイルの再生に対応していますが、多くのフォルダを持つ場合は再生がはじまるまでに時間がかかります。

USBメモリーのフォルダ構成

音楽データを認識できる階層は、ルートを含む8階層までです。この階層内にあるMP3/WMA音楽データのみが認識されます。何階層目にデータを置かなければならないという指定はありません。フォルダ名、ファイル名の文字数合計は半角で250文字以内にしてください。

MEMO

- MP3/WMAファイルを含まないフォルダは認識されません。
- 8階層（ルートディレクトリを含む）までのMP3/WMAファイルの再生に対応していますが、多くのフォルダを持つ場合は再生がはじまるまでに時間がかかります。
- 1つのフォルダに255以上のトラックが入っている場合はパソコンでデータが書き込まれた順序により、認識されるトラックは変わります。
- 1つのフォルダにMP3/WMAファイル以外のファイルを入れた場合、認識されるトラック数が少なくなることがあります。
- USBメモリーの階層で認識可能なフォルダ数は最大512になります。

お手入れ

本機やディスク類のお手入れについて説明します。

ディスクのお手入れ

大切なディスクはきちんとお手入れして、長く楽しみましょう。

- ディスクが汚れたときは、やわらかい布でディスクの内側から外側に向かって、よく拭いてください。
- レコード用のクリーナー液やアルコールは使用しないでください。
- CD専用クリーナーは使用できますが、その場合はよく乾燥させてからお使いください。

本体のお手入れ

本体のお手入れをする際には、以下のことにご注意ください。

- 本体をお手入れするときには、やわらかい乾いた布で軽くふいてください。
汚れがひどいときは、水で薄めた中性洗剤をやわらかい布にごく微量つけて軽く拭き取り、乾いた布で仕上げてください。機器のすきまに液体が入ると、故障の原因となりますのでご注意ください。



※本体のお手入れをする際、ベンジンやシンナー、自動車用クリーナー、つや出しスプレーなどは絶対に使用しないでください。火災の原因になる可能性があります。

- 液晶表示部は、ホコリが付きやすいので、ときどきやわらかい布でふいてください。



TVアンテナのお手入れ

- フロントウィンドウ（室内側）をお手入れする際は、アンテナをやわらかい布で優しく拭き取るようにしてください。汚れのひどいときは、水に薄めた中性洗剤に浸した布を固くしぼり、軽く拭いてください。
アルコール、シンナー、ベンジンなどのご使用にならないでください。
- 一度貼り付けたアンテナははがさないようにしてください。機能が損なわれます。

保証書とアフターサービス

■ 保証書

この商品には、保証書が添付されています。お買い求めの際、販売店で所定事項を記入いたしますので、記入および記載事項をご確認のうえ、大切に保管してください。

なお、保証書は再発行いたしませんので、ご注意ください。

■ 保証期間

保証書に記載の期間をご確認ください。

■ 万一故障が発生した場合

保証期間中に、正常な使用状態で故障が発生した場合には、保証の記載内容に基づいて、無料で修理いたします。ただし、脱着にともなう工賃は、お客様のご負担となります。

お買い求めの販売店、または最寄りの弊社修理相談窓口にご相談ください。

■ 保証期間経過後の修理について

修理することにより性能が維持できる場合には、お客様のご要望により、有料で修理いたします。

■ 補修用性能部品の保有期間について

本商品の補修用性能部品（機能を維持するために必要な部品）は、製造打ち切り後6年保有しています。

■ その他

アフターサービスの詳細、その他ご不明な点は、お買い求めの販売店、または最寄りの弊社修理相談窓口、あるいはお客様相談室へご相談ください。

仕様

ナビゲーション (GPS) 部

受信周波数 : 1575.42MHz
C/A コード
感度 : -130dBm以下
チャンネル数 : パラレル13チャンネル

LCD モニター部

画面寸法 : 7型
(画面開口部) (156.4mm×81.5mm)
表示方式 : 透過型TN液晶パネル
駆動方式 : TFT (薄膜トランジスタ)
アクティブマトリクス駆動方式
画素数 : 1,152,000画素
[水平800×垂直480×
3 (RGB)]

ワンセグチューナー部

受信チャンネル: UHF 13 ~ 62ch
最大感度 : -80dBm以下

CD プレーヤー部

周波数特性 : 20Hz ~ 20kHz
SN比 : 80dB
高調波ひずみ率 : 0.05% (1kHz)

FMチューナー部

受信周波数 : 76.0MHz ~ 90.0MHz
実用感度 : 8dB μ V

AMチューナー部

受信周波数 : 522kHz ~ 1,629kHz
実用感度 : 30dB μ V

オーディオ部

定格出力 : 16W×4 (10%, 4 Ω)
瞬間最大出力 : 45W×4
適合インピーダンス : 4 Ω

共通部

電源電圧 : 14.4V
接地方式 : マイナス接地
消費電流 : 約4A (1W出力時)

構成内容

外形寸法図

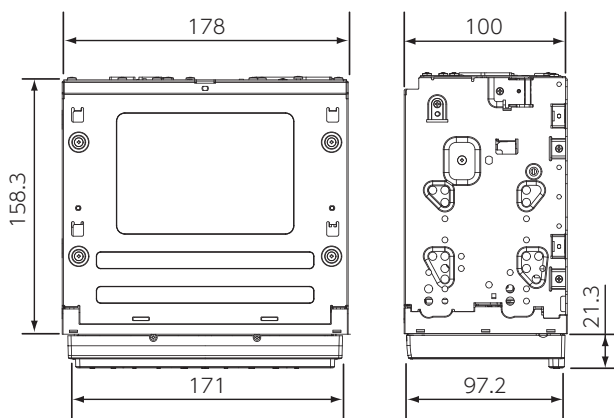

※これらの仕様およびデザインは、改善のため、予告なく変更する場合があります。

商標について

- 「SDHCメモリーカード」 「SDメモリーカード」 「miniSD™」 「microSD™」 はSDカード Associationの登録商標です。



- マップコードは、株式会社デンソーの登録商標です。



- VICSは、(財) 道路交通情報通信システムセンターの登録商標です。



- 「QRコード」 は株式会社デンソーウェブの登録商標です。

- 「タウンページデータベース」 は、日本電信電話株式会社の登録商標です。

- “Made for iPod” and “Made for iPhone” mean that an electronic accessory has been designed to connect specifically to iPod, or iPhone, respectively, and has been certified by the developer to meet Apple performance standards. Apple is not responsible for the operation of this device or its compliance with safety and regulatory standards. Please note that the use of this accessory with iPod or iPhone may affect wireless performance. iPhone, iPod, iPod classic, iPod nano, iPod touch, and iTunes are trademarks of Apple Inc., registered in the U.S. and other countries.



- MAPPLEガイドデータは、株式会社昭文社の登録商標または商標です。



- Adobe Systems Incorporatedによる Adobe®Flash®プレイヤー技術を採用しています。

この製品は、Adobe Systems Incorporated からライセンスを受けたAdobe® Flash® プレイヤーソフトウェアを採用しています。Copyright © 1995-2009 Adobe Macromedia Software LLC. All Rights Reserved. Adobe、FlashおよびAIRは、Adobe Systems Incorporatedの商標です。

- 「e燃費」 は株式会社イードの登録商標です。



暗証番号照会申込書

盗難防止のために、本機に暗証番号を設定しておくことができます。

万が一設定した暗証番号をお忘れになった場合は、コード発行されたSDカード (P.187) と、下記の「暗証番号照会申込書」を弊社お客様相談室宛に郵送でお送りください。

「暗証番号照会申込書」は、弊社ホームページ (<http://www.clarion.com/jp/ja/support/password>) よりダウンロードしてプリントアウトするか、またはお客様相談室に請求してください。

暗証番号照会申込書

盗難防止機能の暗証番号を忘れてしまった場合は、本申込書に必要な事項を記入の上、クラリオンお客様相談室宛に暗証番号照会の申し込みをしてください。

申込年月日 平成 年 月 日

クラリオン株式会社 お客様相談室 行

1. 登録情報 (本人確認するための情報になります。)

電話番号	セキュリテイ機能を設定した際に入力した電話番号を記載してください。
自宅登録	ナビゲーションに自宅登録している場所(住所)をできるだけ詳しく記載してください。

2. お客様の連絡先 (暗証番号の発行およびメモリーカードの返送先になります。)

氏名	フリガナ
	フリガナ
住所	フリガナ
	〒
電話番号	

※ 本人確認のため電話連絡させていただく場合があります。

3. 商品情報

機種名	保証番号を参考に記載してください。例) MAX7700
購入先	<input type="checkbox"/> カー用品店 <input type="checkbox"/> カーディーラー <input type="checkbox"/> その他()

<申し込み手順>

- ① 対応したメモリーカードをカードスロットに挿入します。
メモリーカードを郵送していただきますので余分なデータは消去するようにしてください。
- ② 暗証番号入力画面から「コード発行」をタッチします。
「コード発行」をタッチするとメモリーカードに解除コード発行に必要な情報が書き込まれます。
- ③ コード発行されたメモリーカードと本申込書を同封の上、クラリオンお客様相談室 宛に送付してください。
送付先:
〒330-6030 埼玉県さいたま市中央区新都心 11-2
ランド・アクセス・タワー 30階
クラリオン株式会社 お客様相談室 宛

【個人情報保護に関して】

本申込書に記入していただいた個人情報は、ご提示した目的の範囲内で利用させていただき、外部への公表、不正アクセス、紛失、漏洩、改竄、窃取、がないよう適切にセキュリティ管理いたします。

製品を廃棄・譲渡・転売するときは

本機を第三者に転売・譲渡するとき、または廃棄するときのご注意について説明しています。

ナビゲーション内のデータ消去について

本機（ナビゲーション）を第三者に譲渡・転売、または廃棄される場合には以下の内容をご留意のうえ、お客様自身の適切な管理のもとにすべてのデータを消去していただきたく、お願い申し上げます。

お客様のプライバシー保護のために…

メモリーに保存された個人情報を含むすべてのデータ（登録リスト、メンテナンス情報など）を、以下に記載した内容にしたがって初期化（データの消去）してください。

著作権保護のために…

メモリー内に保存された画像データなどを、以下に記載した内容にしたがって初期化（データの消去）してください。著作権があるデータを、著作権者の同意なく本機に残存させたまま譲渡（有償および無償）・転売されますと、著作権法上、著作権者の権利を侵害します。

※弊社は、残存データの漏洩によるお客様の損害などに関しては、一切責任を負いかねますので、上記のとおりお客様自身の適切な管理のもとに対処いただきたく、重ねてお願い申し上げます。

データを消去（初期化）する

本機に保存されたデータをすべて消去（初期化）します。

1  ▶ **設定**

2 **その他設定**

3 **出荷状態に戻す**

4 **全データの消去**

確認画面が表示されます。

5 **はい**

本機に保存された全データが消去されません。

MEMO

- TVサーチ情報は、更新データのみ消去され、工場出荷時の状態に戻ります。
- 盗難防止機能が「ON」に設定されている場合は、暗証番号入力画面が表示されます。この場合は、設定した暗証番号を入力し、盗難防止機能を解除してから実行してください。
- 「チズルとススム」で機器登録をしている場合は画面にQRコードが表示されます。携帯電話またはパソコンから、登録機器を消去してください。

索引

あ

アプリの消去	118
アプリの追加	118
アルバムジャケット写真の表示	163
アンテナの種類	185

い

行き先位置を修正	92
行き先追加	87
行き先の消去	93
行き先の並べ替え	93
一般道の方面看板表示	171
一方通行表示	55
緯度・経度検索	70

う

迂回路探索	90
-------	----

え

エコロジー機能	119
エコロジー機能の設定	128
エコロジー地図モード	55
エコロジーデータの送信	127

お

オーディオON / OFF	132
オーディオ表示画面の切り替え	131
オートストア	
テレビ	142
ラジオ	137
オートリルート	97, 171
オープニング画面の設定	193
お気に入りコースの情報表示	112
お気に入りコースの登録	111
お気に入りスポットの書き出し	113
お気に入りスポットの登録	111
お好みアイコンリスト検索	63
お知らせ設定	115
音声ガイド時にオーディオ音量を下げる	170

音声言語の切り替え	
テレビ	144
音量の調整	
オーディオ・ビジュアル	131
ガイド音量	96, 170, 194
ガイド・メッセージ音声	96, 170, 194
操作音ON / OFF	194

か

ガイド開始	82
ガイド中止	97
拡大図設定	171
確認コード	114
画質の調整	
iPodビデオ	162
VTR	197
テレビ	145
ナビゲーション画面	192
リアカメラ	200
画面ON / OFF	33
画面サイズの切り替え	
VTR	196

き

キーワード入力検索	61
軌跡の間隔	169
軌跡の消去	169
軌跡の表示	169

く

区間設定	93
グラフィックEQ	191

け

経由地の追加	92
言語の選択	180
現在地の修正	179
現在地ボタン	44
現在地名称プレートの常時非表示	178
現在地メニュー	46
現在のルートを登録	96

検索アイコン	65
検索アイコンの消去	168
検索アイコンの表示	168
検索結果画面	72
検索地点の位置修正	83
検索地点の情報	84
検索地点の登録	84
検索地点をルートに追加	83

こ

交差点ガイド設定	172
交差点手前の案内表示	101
交差点リストモード	
一般道路	52
高速道路	53
高速道路の案内表示	102
交通事故多発地点表示	56
交通情報	114
交通情報・VICISの設定	174
コントロールバー自動消し	178

さ

細街路案内	103
再探索	89
サブチャンネル	143

し

時間規制道路	177
自転車位置の精度	211
自転車位置マーク	44, 56
自転車周辺検索	
TVサーチ	67
周辺検索	63
施設アイコンの表示	168
施設情報	73
施設名称入力検索	
施設名称	59
ハイウェイ施設名称	66
自宅に戻る	62
自宅の登録	40
自宅の編集	41

自動で選局	
テレビ	141
ラジオ	136
車速連動ボリューム	190
シャッフル再生	
iPod	159
車両設定	183
ジャンル検索	
	61
ジャンル検索 (TVサーチ)	
	67
住所検索	59
周辺駐車場検索	
現在地周辺	64
検索地点周辺	84
スクロール先周辺	70
目的地周辺	65
受信バンド	
テレビ	142
ラジオ	137
出荷状態に戻す	188
手動で選局	136
手動で放送局登録	
テレビ	143
ラジオ	137
省エネルギーを考慮	177
条件指定再生	
iPod	160
iPodビデオ	161
初期設定	183

す

スキャン再生	
CD	149
MP3	149
USBメモリー	153
WMA	149
スクロール位置の微調整	48
スクロール検索	59
スクロール先周辺検索	69
スクロール地点情報表示	178
スマートICを考慮	177

せ

接続チェック	178
センサーの学習リセット	178

そ

走行軌跡の書き出し	113
操作パネル	28
操作パネルの開閉	32
操作パネルの角度調整	32
ソースの切り替え	131

た

探索条件	85, 89, 176
------	-------------

ち

地図上キャラクター表示	182
地図上のVICS表示設定	174
地図色	56
地図の拡大／縮小	47
地図のスクロール	48
地図の表示変更	50
地図の向き	48
地図文字サイズ	56
チズルサーチ	68
チズルとススム	111
地点の登録	77
地名入力検索	60

つ

通過交差点の情報表示	171
------------	-----

て

データの書き出し	
登録地点	206
データの取り込み	
MYツアーデータ	112, 208
TVサーチ情報	208
オープニング画面	206
登録地点	206
バラエティボイス	207

デフォルメ図	102
テレビ	139
テレビの設定	144
電源ON / OFF	32
電話番号入力検索	60

と

冬季通行止め	177
統計交通情報を考慮	177
到着予想時刻の速度設定	173
到着予想時刻の表示切替	171
盗難防止	187
盗難防止の暗証番号変更	187
登録地点の位置修正	78
登録地点の消去	78
登録地点の並べ替え	77
登録地点の編集	77
登録リスト検索	60
登録ルート検索	71
登録ルートの消去	79
登録ルートの編集	79
道路名検索	66
時計画面表示	33
時計表示設定	33

に

二重音声の切り替え (テレビ)	144
-----------------	-----

は

ハイウェイ入り口検索	66
ハイウェイ出口検索	66
ハイウェイモード自動表示	56
バラエティスクリーンの設定	192
バラエティボイスの設定	173
番組案内	141
販売店情報	116

ひ

ピックアップビュー検索	71
ピックアップビューモード	54
標語読み上げ	182

昼画面…………… 192

ふ

フェリー航路を使う…………… 177

プリセットチャンネル

テレビ…………… 142

ラジオ…………… 137

ほ

本体情報…………… 114

ま

マップコード検索…………… 70

マルチインフォメーションキー…………… 45

め

メインチャンネル…………… 143

メディアの出し入れ…………… 130

メンテナンス情報…………… 115

も

目的地検索…………… 57

目的地周辺検索

周辺検索…………… 64

TVサーチ…………… 67

目的地消去…………… 62

目的地方向表示…………… 56

目的地メニュー画面のカスタマイズ…………… 193

目的地履歴の消去…………… 69

ゆ

優先エリアの切り替え（テレビ）…………… 144

郵便番号検索…………… 71

有料区間の修正…………… 94

有料道路の出入り口選択…………… 88

よ

夜画面…………… 192

ら

ラジオ…………… 135

ラジオの設定…………… 138

ランダム再生

CD…………… 149

MP3…………… 149

USBメモリー…………… 153

WMA…………… 149

り

リアカメラシステム…………… 199

リアルタイム交通情報を考慮…………… 177

リストから再生

CD…………… 150

iPod…………… 160

MP3…………… 150

USBメモリー…………… 152

WMA…………… 150

リストから選局

テレビ…………… 141

ラジオ…………… 136

立体地図の角度調整…………… 52

立体地図表示…………… 51

リピート再生

CD…………… 149

iPod…………… 159

iPodビデオ…………… 159

MP3…………… 149

USBメモリー…………… 153

WMA…………… 149

履歴検索…………… 69

る

ルート案内中の案内表示…………… 101

ルート案内中の音声案内…………… 104

ルート案内中の地図画面…………… 100

ルートガイド音声の詳細設定…………… 170

ルートサイド検索…………… 65

ルートシミュレーション…………… 95

ルート上の地図スクロール…………… 96

ルート情報…………… 95

ルートの学習	176
ルートの登録	79
ルートを選ぶ	83

A

AM/FMの切り替え	136
AV画面での割り込み	171
AVコントロールバー	45

B

Balance	190
---------	-----

C

CARDGETアプリ	118
CD	147

F

Fader	190
FM VICS情報	107
FM多重情報の受信地域選択	174

G

GPS現在地情報	114
----------	-----

I

iPod	155
iPod接続方法の切り替え	162
iPodビデオ	155

L

Loudness	190
----------	-----

M

MP3	147
-----	-----

O

OPTIONボタン	189
-----------	-----

Q

QRコード	73
-------	----

S

SA・PA図	54
SDカード	
データ編集	203
SDカード地点検索	70

T

TV番組名検索	67
---------	----

U

USBメモリー	151
---------	-----

V

VICS情報画面	108
VICS表示の対象道路	174
VTR機器	196
VTR接続設定	198

W

WMA	147
-----	-----

番号

1画面表示	51
2画面表示	51

Memo

Memo

Memo

Memo

カーナビゲーションを購入された皆様に伝えたいことがあります

今カーナビが危ない!

全国で24分に1台のカーナビが盗難被害に遭っています。

カーナビゲーションの盗難被害状況

部品ねらい被害におけるカーナビ盗難の件数と割合

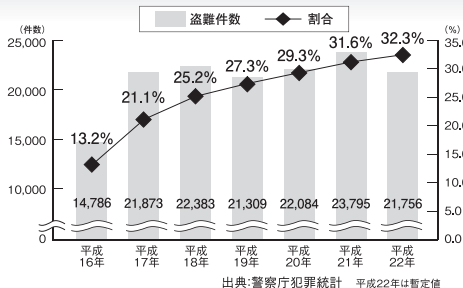

製造番号があれば被害品の発見、返還がしやすくなります。



1 2
3 4



盗難被害に遭わないように、防犯対策に気を付けましょう。









































製造番号が記載された保証書類は大切に保管し、ハガキまたはWEBでユーザー登録を行いましょう。

問い合わせ先 ユーザー登録に関するお問い合わせは、お買い上げになられた製品のメーカー宛にお願い致します。

警察庁・社団法人電子情報技術産業協会・社団法人日本損害保険協会

地図に表示される色やマーク

ランドマークのデザインおよび名称などは、変更になる場合があります。
あらかじめご了承ください。

 山岳	短 短期大学	 冬季通行止め
 ゴルフ場・ゴルフ練習場	専 高等専門学校	 事故多発地点
 海水浴場・湖水浴場	高 高等学校	 遊覧船発着場・フェリーターミナル
 空港・飛行場	中 中学校	 ホテル・旅館
 公園・緑地	小 小学校	 駐車場
 支庁・都道府県庁	幼 幼稚園	 道の駅
 区役所・市役所	文 養護学校・ろう・盲学校	 各種資料館・博物館・美術館
 町村役場・東京以外の区役所	 病院・医院	 卸売り市場
 警察本部・警察署	社 神社	 カー用品店
 建設公共事業事務所・その他地方自治体の機関・その他国の機関	仏 仏閣	 教会
裁 裁判所	 展望台・タワー	 スキー場
税 税務署	 灯台	 キャンプ場
森 森林管理署	 城跡	 動物園
交 交番・駐在所	名 名所・観光地・墓・古墳	 植物園
消 消防庁・消防本部・消防署	 温泉地	 スタジアム・野球場
保 保健所・健康相談施設・社会福祉事務所	重 重要港	 水族館
郵 郵便局	 老人ホーム	 図書館
地 地方銀行	交 交差点	 霊園・墓地
自 自衛隊関連施設	IC インターチェンジ、出入り口 (IC)	 遊園地 (テーマパーク)
工 工場	SA サービスエリア (SA)	 遊園地 (テーマパーク) ゲート
発 発電所・変電所	PA パーキングエリア (PA)	 テニスコート・その他総合運動施設
大 大学院・大学	出入 インターチェンジ・出入り口 (出入り口)	 文化施設
	出 インターチェンジ・出入り口 (出口)	 その他
	料 料金所	

凡例の色は、印刷の都合上、本機で表示される色と異なる場合があります。
 あらかじめご了承ください。凡例は、画面色が「昼画面の地図色1」の場合の色です。

一般地図凡例

	高速道・有料道		モノレール、新交通、ケーブルカー、ロープウェイ
	国道		
	主要地方道		国境線、都道府県界・都・市（指定市含む）・町・村・支庁界
	都道府県道		
	一般道・細街路		JR・私鉄・地下鉄（地上）路線

市街地図凡例

	都道府県界・都・市（指定市含む）・町・村・支庁界・町名・字界/町（丁）・大字界		歩道
			有料道路
			一方通行

SA/PA図

	ATM		コインランドリー		公衆電話
	授乳室		駐車場		トイレ
	コイン洗車機		郵便ポスト		自動販売機
	その他施設		レストラン		情報元のクレジットカード情報
	FAX		休憩所		情報元の営業時間
	飲食店		ショッピングコーナー		情報元の電話番号
	ガソリンスタンド		コインシャワー		特徴情報
	宿泊施設		スナックコーナー		イベント情報
	ハイウェイ情報ターミナル		温泉、お風呂		
	インフォメーション		ショップ		

VICS情報マーク

交通障害情報



交通規制情報



駐車場情報

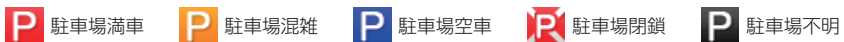

SA/PA情報



本製品にはシリアルNo.ラベルが同梱されております。
シリアルNo.ラベルはお客様のナビゲーションであることを速やかに
判別するために、本体と同じシリアルNo.が記載されています。

ここに貼ってください

- お問い合わせの際には、品番、シリアルNo.を
確認させていただきます。

クラリオン株式会社

〒330-0081 埼玉県さいたま市中央区新都心7番地2
Clarion ホームページ <http://www.clarion.com>

お問い合わせはお客様相談室へ

フリーダイヤル **0120-112-140**

(土・日・祝・祭日を除く 9:30~12:00、13:00~17:00)

ご購入年月日	年 月 日
ご購入店名	
	TEL.



280-9034-00

QY-7150A

Printed in Japan 2011/10