

販売拠点一覧

北海道地区

クラリオンライフサイクルソリューションズ(株)
 北海道セールス 〒060-0004 北海道札幌市中央区北4条西16-1 ☎ 011-611-1570
 札幌営業所 札幌営業所 テルウェル札幌第2ビル5F

東北地区

クラリオンライフサイクルソリューションズ(株)
 東北セールス 〒983-0852 宮城県仙台市宮城野区福岡 5-1-35 ☎ 022-292-8181
 仙台営業所 仙台営業所 三共仙台東ビル 302

首都圏・関東地区

クラリオンライフサイクルソリューションズ(株)
 本社・関東セールス 〒330-0081 埼玉県さいたま市中央区新都心 7-2 ☎ 048-601-3674
 (株)新瀧電装 〒950-2031 新潟県新潟市西区流通センター 3-1-3 ☎ 025-264-4141
 上越営業所 〒943-0807 新潟県上越市春日山町 1-10-10 ☎ 025-525-9611
 春日山オフィス
 長岡営業所 〒940-0012 新潟県長岡市下々条 4-1535 ☎ 0258-24-0006
 高柳電機工業(株) 〒321-0102 栃木県宇都宮市江曾島町 1439 ☎ 028-658-1438
 クラリオ北関東福島支 〒310-0851 茨城県水戸市千波町 2770-48 ☎ 029-241-2301
 香取電池販売(株) 〒300-0805 茨城県土浦市穴塚字岡田 1789-1 ☎ 029-824-3322
 山梨クラリオン(株) 〒400-0026 山梨県甲府市塩部 3-16-17 ☎ 055-253-2711

警告 安全のため走行中のドライバーによる操作はしないでください。また、操作をする場合は必ず安全な場所に車を停車させてから行ってください。ナビゲーションによるルート案内時、実際の交通規制に従って走行ください。ナビゲーションによるルート案内のみに従って走行すると実際の交通規制に反する場合があります、交通事故の原因となります。

注意 本カタログの商品を正しく安全にお使いいただくため、ご使用前には必ず「取扱説明書」と「取付説明書」をよくお読みください。

【車載用カメラの取り付けに関するご注意】

国土交通省「道路運送車両の保安基準第18条 乗用車の外部突起に係る協定規則(第26号)」の改正(「道路運送車両の保安基準の細目を定める告示 別添20外装の技術基準」の公布)に伴い、本製品は基準に対して不適合となりますので、乗用定員10人未満の乗用車には取り付けられない様、ご注意ください。乗用車以外の貨物自動車等への取り付けは問題ありません。詳細につきましては、弊社お客様相談室までお問い合わせください。*基準の詳細につきましては国土交通省のホームページをご参照ください。https://www.mlit.go.jp/jidosha/kijyun/kokujitou_index.pdf (PDFファイル166KB)

【CF-2000A、CF-2000E、CF-6000A、CF-6000Lに関するご注意】

対象機種: CF-2000A、CF-2000E、CF-6000A、CF-6000Lのお客様使用時の衝突、事故に関し弊社は一切の責任を負いかねます。また、SDカード(CF-6000Aは内蔵SSDとSDカード)への記録に付いて、万が一データが記録できなかった場合、記録されたデータが破損された場合、弊社は一切の責任を負いかねます。車両毎の取り付け条件や、機器セットアップ調整作業、ご使用上の注意および、機器アフターサービスに関しましては、クラリオンライフサイクルソリューションズ株式会社営業担当までお問い合わせをお願いいたします。

【ドライブレコーダー/デジタルタコグラフ CF-6000A、CF-6000L

ドライブレコーダー CF-2000A、CF-2000Eに関するご注意】
 記録メディアの別売専用SDカード、別売専用microSDカード以外のSDカード/microSDカードは動作保証対象外となります。

【D-TEG製ドライブレコーダーに関するご注意】

対象機種: CL-8CMMI、CRX3108Tの製造品質およびお客様使用時の衝突、事故に関し弊社は一切の責任を負いかねます。車両毎の取り付け条件や、機器セットアップ調整作業、ご使用上の注意および、機器アフターサービスに関しましては、クラリオンライフサイクルソリューションズ株式会社営業担当までお問い合わせをお願いいたします。

【エフトラスト製ドライブレコーダーに関するご注意】

対象機種: FT-300、FT-200、FT-100製造品質および映像記録破損消失に関し弊社は一切の責任を負いかねます。また同梱するPCツール(ビューア)のインストール条件やご使用上の注意および、機器アフターサービスに関しましては、クラリオンライフサイクルソリューションズ株式会社営業担当までお問い合わせをお願いいたします。

【セルスター製ドライブレコーダーに関するご注意】

対象機種: CLS-361製造品質および映像記録破損消失に関し弊社は一切の責任を負いかねます。また同梱するPCツール(ビューア)のインストール条件やご使用上の注意および、機器アフターサービスに関しましては、クラリオンライフサイクルソリューションズ株式会社営業担当までお問い合わせをお願いいたします。

各製品の販売価格については、販売店にお問い合わせください。

●本カタログ掲載の商品で品切れがありましたら、その節はご了承ください。●定格および外観は改良のため予告なく変更することがあります。●製品の色調は印刷のため実物とは若干異なる場合もありますので、あらかじめご了承ください。●画面の中に小さな黒点、輝点が現われる場合がありますが、これは液晶モニター特有の現象で、故障ではありません。●モニターは前方視界を妨げず、エアパックスシステムの作動に影響のない位置に取り付けてください。●地図データを使用したことによって生じた金銭上の損害、逸失利益および第三者からのいかなる請求等につきましても、当社は、一切その責任を負いかねます。●Apple CarPlay is the smarter, safer way to use iPhone in your car. Apple CarPlay seamlessly integrates your iPhone with the car's built-in display and controls. Now you can make phone calls, access your music, send and receive messages, get directions, and more while you stay focused on the road. Use of the Apple CarPlay logo means that a vehicle user interface meets Apple performance standards. Apple is not responsible for the operation of this vehicle or its compliance with safety and regulatory standards. Please note that the use of this product with iPhone may affect wireless performance. Apple CarPlay works with iPhone 11 Pro Max, iPhone 11 Pro, iPhone 11, iPhone XS Max, iPhone XS, iPhone XR, iPhone X, iPhone 8, iPhone 8 Plus, iPhone 7, iPhone 7 Plus, iPhone SE, iPhone 6s, iPhone 6s Plus, iPhone 6, iPhone 6 Plus, iPhone 5s. iPhone is trademark of Apple Inc., registered in the U.S. and other countries. Apple CarPlay is a trademark of Apple Inc. The trademark "iPhone" is used in Japan with a license from Aiphone K.K. ●Apple CarPlay, iPhoneは、米国および他の国々で登録されたApple Inc.の商標です。●iPhoneの商標は、アイホン株式会社のライセンスにもつき使用されています。●Android, Android Auto, Google PlayはGoogle LLCの商標または登録商標です。●Bluetooth®はBluetooth SIG, Inc.が所有する登録商標であり、フォルシアクラリオン・エレクトロニクス(株)は許可を受けて使用しています。●SurroundEye, SAFE-DRはフォルシアクラリオン・エレクトロニクス(株)の商標です。●SD, SDHC, SDXC and microSD Logos are trademarks of SD-3C, LLC. ●他の製品カタログのご請求、製品に関するお問い合わせは、お客様相談室0120-112-140(フリーダイヤル)へご相談ください。



フォルシアクラリオン・エレクトロニクス株式会社
 クラリオンライフサイクルソリューションズ株式会社
 〒330-0081 埼玉県さいたま市中央区新都心7番地2



https://www.clarion.com

クラリオン 検索



※ISO14001をフォルシアクラリオン・エレクトロニクス株式会社・技術センター、東北事業所で取得しております。

◎ 製品に関するお問い合わせは

お客様相談室 ☎ 0120-112-140 営業時間 9:30~12:00 13:00~17:00 (土・日・祝日・弊社指定休日を除く)

このカタログの掲載内容は、2024年3月現在のものです。 第一版発行 (K) 2403100Y (1)

2024-2025



商用車 ソリューションカタログ

ドライバーの安心安全と車両管理業務の効率化をサポート



Total Solution for Commercial Vehicles

はたらくクルマと、未来へ。

クラリオンは、お客様のニーズにあった「安心・安全・快適」を追求し続け
物流・輸送トラックなど幅広い商用車両に製品を展開しています。

そして、今、環境や働き方が見直される時代だからこそ、
私たちも市場環境の変化に適応したソリューションプロバイダーになることをめざします。

“安心・安全・快適を叶えるソリューションの提供で、
はたらくクルマを使う全ての人の未来を拓く。”

新たな社名と、このブランドパーパスを掲げ、これからも情熱と誇りをこめて
最適なソリューションを提案し続けてまいります。

「安心安全」「効率化」「快適・利便性」の3方向から、みなさまの事業を支えます。

ビジョンシステム/
HELLA 製品

車両管理システム

車載インフォ
テインメント

バスシステム

clarion
Lifecycle Solutions

新たなソリューションプロバイダーへ。 →

こんなお悩みありませんか？

車両事故削減、車両情報の管理、ドライバーの日々業務の効率化など、事業者様が抱える様々な問題を
クラリオンのソリューションが解決します。

Q.1

事業者様
どうすれば
事故を減らせられるか

ドライバー
日報/月報の
作成・管理が大変

事業者様
車両の稼働状況を把握し
適正台数を知りたい

A.1 | SAFE-DR

ドライバーの危険運転をデータで把握し、
運転指導をサポートします。

日報・月報の自動生成により、
負担を軽減します。

管理者画面から、車両の利用状況を把握できます。

P6-7へ

Q.2

事業者様
アルコールチェックを
楽に管理したい

事業者様
アルコールチェックの
確認漏れが心配

事業者様
持っている
アルコール検知器を
使用したい

A.2 | アルコール
チェック

アルコールチェックの結果を、SAFE-DR に
保存することができます。

未確認の結果があるとアラートメールが
送信され、確認漏れを防ぐことができます。

お手持ちのアルコール検知器を使用できるため、
追加の費用が発生しません。

P8-9へ

Q.3

事業者様
導入した
システムの性能が
低い

事業者様
バックモニターを導入したのに
事故が減らない

ドライバー
見えない看板と
接触してしまった

A.3

HD バックモニター
システム

鮮明なHD 画質でドライバーをサポートします。

ソナーシステム

障害物を感知し、危険を音で警告します。

ひさしマーカ

超広角カメラで、ひさしにぶつかる事故を防ぎます。

P12-13へ

Q.4

ドライバー
歩行者/自転車が
多い
配送ルートがある

ドライバー
死角からの
飛び出しが怖い

A.4

超広角側方カメラ

超広角で、死角をカバー。コンパクトボディで
リア・サイドカメラにも最適です。

D-BOX

左側方の死角を検知し、
画面表示とブザーで警告します。

SurroundEye
(サラウンドアイ)

俯瞰画像で車両周辺を把握できます。

P14-15へ

Q.5

事業者様
暗い作業場での
接触事故を回避したい

事業者様
新人作業員が増えたから
作業中の事故が心配

A.5 | ワークライト

夜間屋外作業時の安全性や
作業効率性を向上させます。

P22-25へ



紹介ビデオ Webページ

クラウド活用型車両管理ソリューション

業務の効率化

- アルコールチェック管理
- 日報/月報の作成管理
- イベントを多く起こしている人を知りたい
- 業務外利用を知りたい

CF-2000A/E CRX3108T CL-8CM II

アルコールチェック結果

各種情報を自動集計

安全運転指導のコメント



日報画面

危険運転の回数

危険運転の月間累計回数

対象期間の運転評価



訪問先情報

月報画面

デジタルタコグラフ機能

運送事業者向けの日報もご用意。作業時間の把握も可能です。

CF-6000A/L

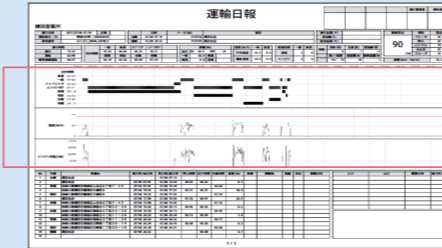

アルコールチェック管理サービス (オプション)

アルコールチェックメニューからドライバーの実施状況や確認行為ができます。

1年間保存も簡単

期間指定のデータをCSV出力できます。

CF-2000A/E

確認したい日を選択できます。

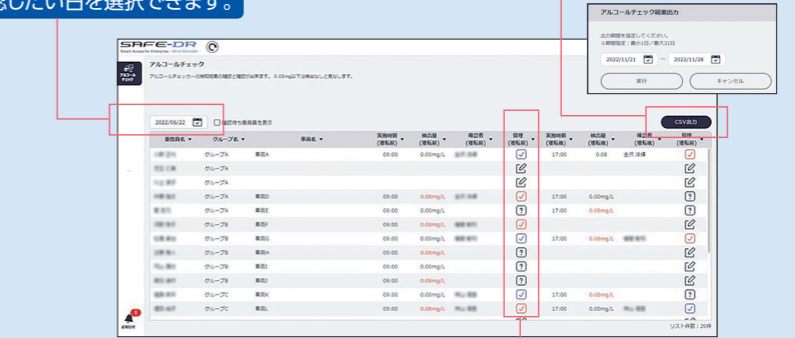

管理者承認状況

- 未実施
- 実施済 (確認待ち)
- 実施済 (確認済・酒気帯り有り)
- 実施済 (確認済・酒気帯り無し)

労務管理機能 (オプション)

拘束時間や労働時間を自動算出します。(法令に基づく「拘束時間管理」と「労働時間管理」に対応)

CF-6000A/L

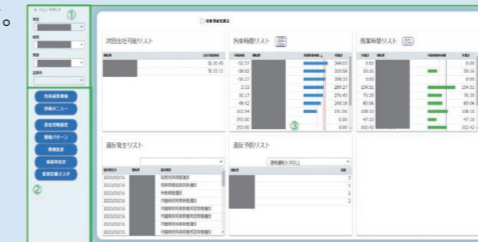

SAFE DRなら 一括管理

業務の効率化

事故削減

車両管理

- 拠点毎の適正台数の把握
- 稼働状況を把握したい
- 車両予約管理が煩雑・各種帳票の紙管理
- リースアップ/車検の時期を可視化したい

CF-2000A/E CRX3108T CL-8CM II

稼働状況画面

当月の登録台数と実稼働台数

稼働が多い車両

休日稼働が多い車両



動態管理

車両状況、走行軌跡、作業アイコンで、車両の今が分かります。

CF-2000A/E CF-6000A/L CRX3108T CL-8CM II

出発地点

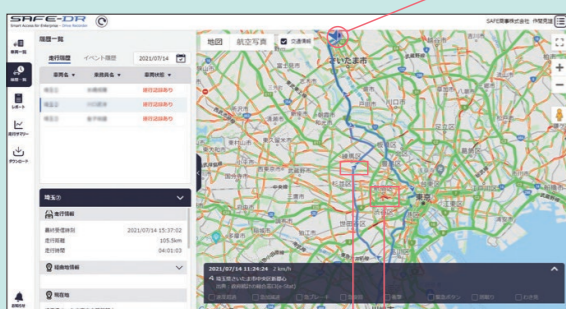

走行軌跡

渋滞情報

走行実績

ドライバー・車両の運行データを自動で集約し、一覧で表示します。

CF-2000A/E CRX3108T CL-8CM II



CSVデータで書き出し、表計算ソフトで編集し資料作成が可能です。

事故削減

- 危険運転を把握したい
- ながら運転(携帯/喫煙)を無くしたい
- バックの事故を減らしたい

ダッシュボード機能

危険運転のグラフ推移、イベントのヒヤリハットマップなど、危険運転に関するデータを可視化できます。

CF-2000A/E CRX3108T CL-8CM II

危険運転のグラフ推移



ヒヤリハットマップ

危険運転ランキング

DMS (オプション)

(ドライバーモニタリングシステム)

居眠り/わきみによる交通事故を低減します。イベント情報は、SAFE-DRへ送信されイベント履歴や日報上にもカウントされます。

※TY6000セット(別売)が必須となります。

CF-2000A/E CF-6000A/L CRX3108T CL-8CM II



ドライブレコーダー機能

事務所から、ライブ・イベント画像を確認できます。

CF-2000A/E CF-6000A/L CRX3108T CL-8CM II



ライブ画像

運転中のリアルタイム画像が見られます。

運転診断

日頃のクセを解析し診断します。診断結果は画面表示・印刷することが可能です。



CF-6000A/L

イベント画像



履歴一覧からイベント画像を再生できます。

白ナンバー車両向け、アルコール検知器を使った点呼業務の義務化に対応。



車両予約をスムーズに管理し、効率的な車両利用を実現。



車両管理に連動したオプションサービス

アルコールチェック管理サービス

- クラウドに送信・保存可能
- お持ちのアルコール検知器に対応
- 義務化に則った項目を管理しCSV出力可能
- チェック結果をスマートフォンから送信・報告も可能
- 車両管理と連動

※ CF-6000A/CF-6000Lは非対応

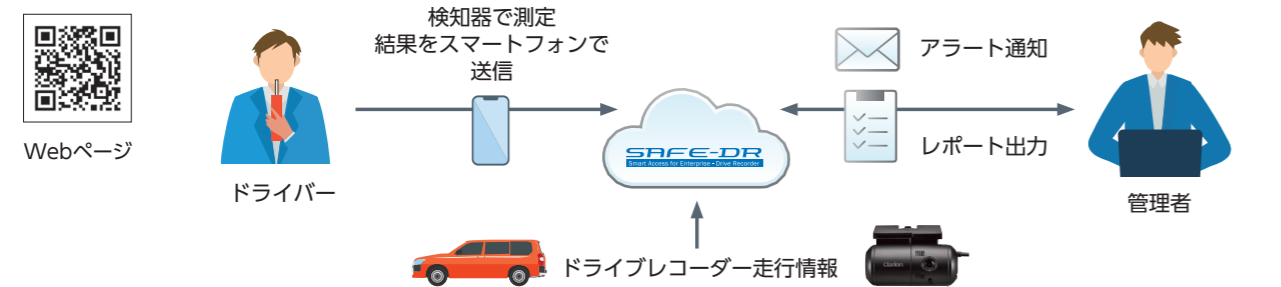

多種多様なアルコール検知器に対応可能。

検知した結果を画像認識機能で読み取るため、対応機種を選びません。お持ちのアルコール検知器を使用でき、導入費用を抑える事ができます。



アラートは管理者にメール通知。

ドライバーの「飲酒疑い有り」「未実施」は、アラートメールが送信されるので、飲酒運転や確認漏れを防ぐことができます。



アルコールチェック管理サービスのみのお申込みも可能。

管理サービスの費用のみで、運用を開始することもできます。

車両予約機能 **NEW**

- 当日乗車する車両を予約することが可能
- クラウドでの管理が可能
- お手持ちのスマートフォンから予約が可能
- 走行実績を確認することが可能

※ CF-6000A/CF-6000Lは非対応

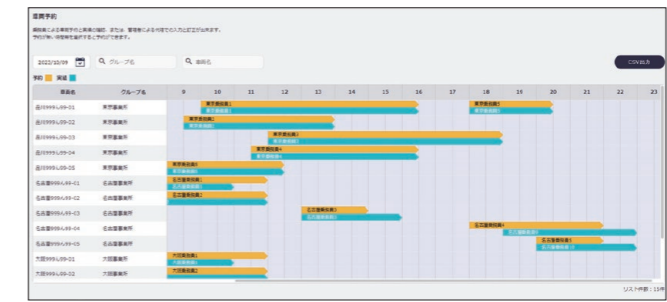

乗務員画面

ドライバーはスマートフォンから、クラウドに送信するだけでかんたんに予約できます。



運転免許証管理機能 **NEW**

- 運転免許証の有効期限を管理
- クラウドでの情報管理
- 有効期限切れアラート



車両管理機能 **NEW**

- 車両の有効期限情報を管理
- 定期点検
- 車検有効期限
- 有効期限アラート
- リース満了日





2カメラ対応通信型ドライブレコーダー

CF-2000A
(パワーアダプタータイプ)

CF-2000E
(ジャンクションボックスタイプ)

商用車、営業車に対応



システム接続例

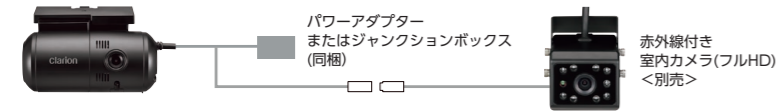

高精細フルハイビジョン画質

前方・室内*も細部までくっきりとした映像で記録。*別売オプションカメラ

最大128GBまでのmicroSDカード*に対応

ドライバーが簡単にSDカードを取り出しできないロック機構も装備。
*32GB同梱。その他の専用microSDはオプション。

外部機器やクラウドサービスと連携

ドライバーモニタリングシステムとの機器連携やクラウドサービス[SAFE-DR]に対応。

6chドライブレコーダー・
デジタルタコグラフ通信型一体機
CF-6000A
CF-6000L



高画質カメラ(フルHD/HD/アナログカメラ)対応

用途に合わせて柔軟な機能拡張が可能

ビューアソフト

最大6画面表示



高精度の運転診断・運転解析

PCから簡単に運転診断結果や日々の運転状況・集計データを確認することができます。

- 運転診断サービス
- クラウドサービス (SAFE-DR/運転診断WEBサービス)



SAFE-DR 対応ドライブレコーダー

型番	CF-2000A / E	CF-6000A	CF-6000L	CL-8CM II	CRX3108T
デジタルタコグラフ機能	-	●	-	-	●
記録解像度	FHD(1920×1080) ※最大	FHD(1920×1080) ※最大 ※同梱カメラ	FHD(1920×1080) ※オプション選択	FHD(1920×1080) ※オプション選択	FHD(1920×1080) ※オプション選択
最大カメラ数	2	6	8	8	8
対応メディア	32GBのmicroSDHC (同梱) 64GB~128GBのmicroSDXC	ドライブレコーダー用メディア 64GB~128GBのSDXC (※CF-6000Aのみ、64GBのSDHC同梱) デジタルタコグラフ用メディア(オプション) 8GB*1、16GB*2、32GBのSDHC	HDD / SSD / SD	HDD / SSD / SD	HDD / SSD / SD
内蔵メディア	-	SSD 256GB	-	-	-
電源電圧	DC 12V/24V	DC 12V/24V	DC 12V/24V	DC 12V/24V	DC 12V/24V
消費電流	1A以下 (12V基準)	3A以下	最大 3A	最大 4.5A	最大 4.5A
動作・温度範囲	-20℃ ~ +60℃	-20℃ ~ +60℃	-10℃ ~ +45℃	-10℃ ~ +60℃	-10℃ ~ +60℃
質量	約 226g (ケーブル除く)	本体部 約 732g (ケーブル除く)	本体部 約 723g (ケーブル除く)	約970g	
外形寸法	W115.8 × H64 × D57mm	W178 × H50 × D171mm		W178 × H50 × D180mm	
SAFE-DR	●	●	●	●	●
運転診断サービス	-	●	-	-	-
アルコール管理	● (オプション)	-	-	-	-
車両予約	●	-	-	-	-
ドライバー認証	● (オプション)	● (オプション)	● (オプション)	● (オプション)	● (オプション)
製品詳細ページ					

*1 タコグラフ用(高耐久性)
*2 CF-6000Aのみ標準装備



HDバックモニターシステム 鮮明なHD画質でドライバーをサポート。



紹介ビデオ



Webページ

商用車 死角イメージ

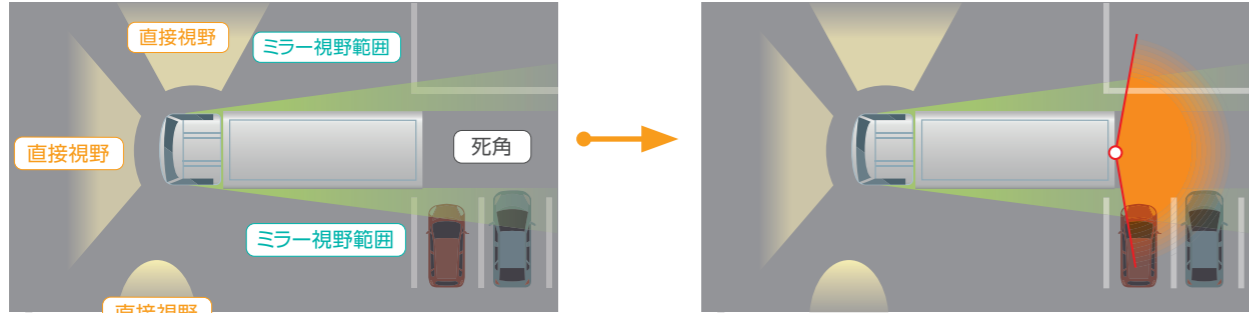

※画像はイメージです。

大型車両は、乗用車よりも死角が広がります。左側の側方・後方は、広い範囲で死角となります。

バックカメラを取り付けることで死角をカバーできます。

超広角 画角で広い視野を確保。

視野角 水平 120°
従来 当社カメラ 120°



視野角 水平 160°
120°から 160°へ



視野が広がり 慣れている構内でも 安心

※CR-8500A / CR-8600A / CR-8700Aは、CJ-7800Aとの組み合わせになります。

逆光も夜間も、クリアな画質を表示「HDR(ハイダイナミックレンジ)」

映像比較

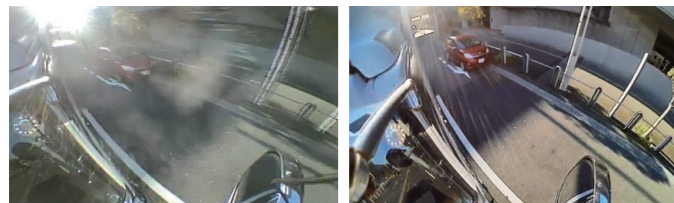

HDRなし (昼画像)

HDRあり (昼画像)



HDRなし (夜画像)

HDRあり (夜画像)



CR-8600A (シャッターなし) CR-8500A (シャッター付)

HD 100万画素だから 細部もくっきり

既存の配線を流用しHDシステムへ置換可能

高い防塵防水を示すIP69Kをクリア (本体のみ)

3年保証 安心・大満足の 3年保証
※お買い上げの日より 3年間になります。

全日本トラック協会 助成対象モデル

カメララインナップ一覧はP.16-17をご覧ください。接続するケーブルはP.26をご覧ください。

ソナーシステム バックモニター導入しても、事故が減らない! という課題を解決。

危険を音で警告!



センサーで感知し、ドライバーへ警告音で通知。障害物や人などの感知し、衝突を防ぎます。



OSDタイプ

※接続対応モニター・カメラは、Webページをご覧ください。



センサーだから、こんなシーンでも警告します。



出入りの車両移動



認識しづらい障害物



トラック用センサー (最大8センサー設置可能)

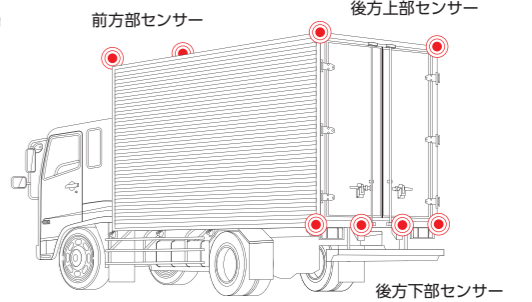

製造元：八州電表株式会社 販売元：クラリオンライフサイクルソリューションズ株式会社



トラック用 インジケータータイプ

ひさしマーカ 上部ひさしや看板への接触を避けたい。

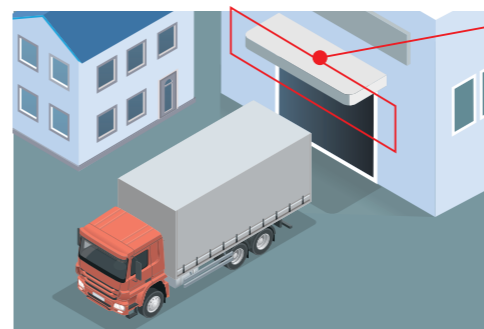

視野角の狭いカメラでは、ひさしが映りません!

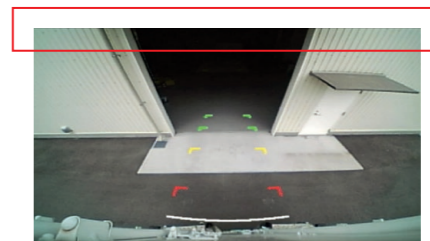

垂直97°(従来)



紹介ビデオ



Webページ

ひさしマーカは、超広角カメラの視野画面に空間マーカを表示させ 運転席から見えにくい荷台上部の物損事故を軽減します。

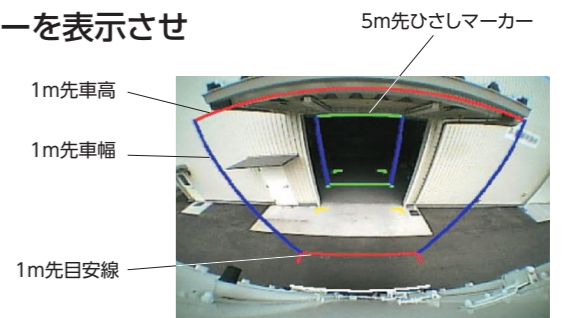
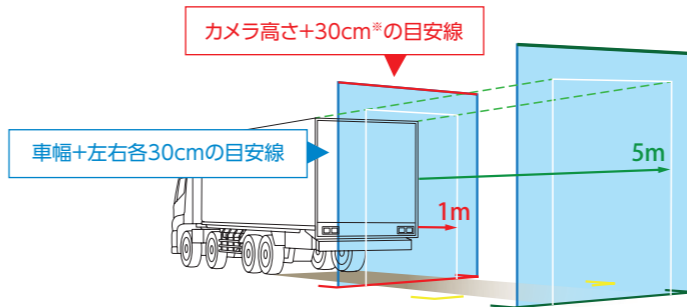

システム例

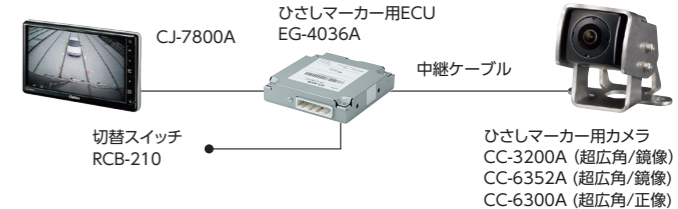

後退時の車両後方映像に、車体空間マーカ(外形枠)を表示。運転席から見えにくい荷台上部の物損事故軽減を目的としたカメラシステムです。看板等との物損事故を軽減する効果が見込めます。 ※トラック推奨値になります。



紹介ビデオ Webページ

D:BOX

巻き込みなど、事故の多い左折時の事故を音でサポート。



紹介ビデオ Webページ

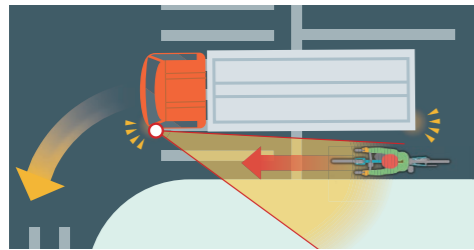

左後方の歩行者や自転車との接触を未然に防ぎます。



AIが即座に判断し音と画面でサポート
歩行者や自転車・バイクを識別します。

今お使いのカメラを流用可能。
ソナーシステムの導入が難しい事業者様にもおすすめです。

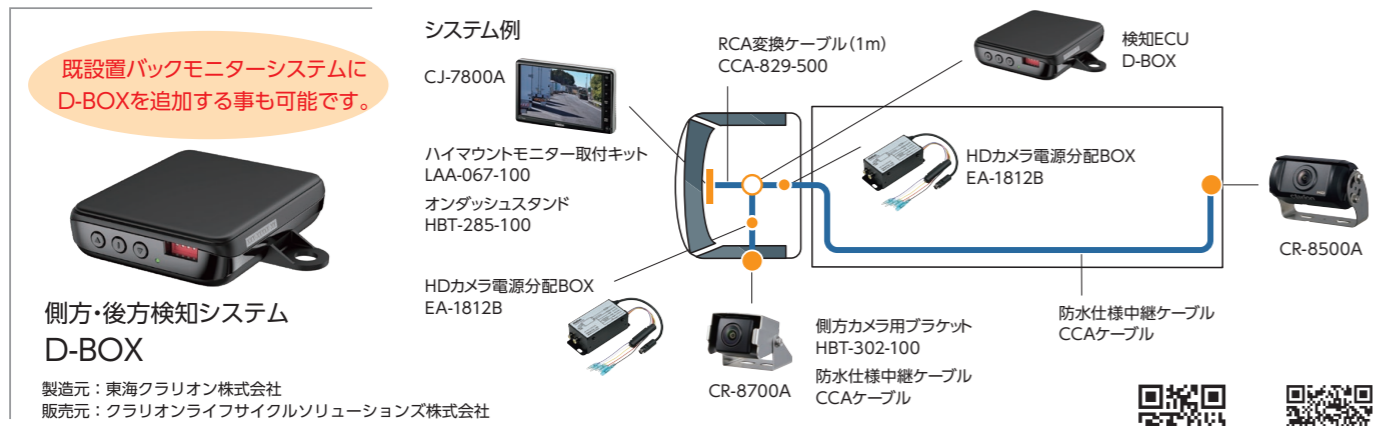

紹介ビデオ Webページ

HD超広角小型カメラ 左側方の死角をカメラでサポート。

商用車 死角イメージ

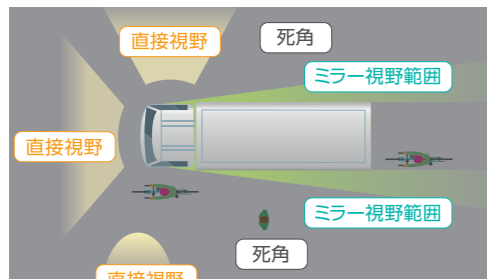

大型車両は、乗用車よりも死角が広くなります。
左側の側方・後方は、広い範囲で死角となります。

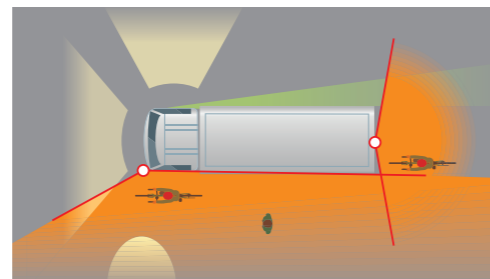

バックカメラ・サイドカメラとして取り付け、
死角をカバーできます。

※画像はイメージです。

ミラーパイプに取り付け可能な、カメラ用ブラケット。

小型HDカメラ CR-8700A
全日本トラック協会 助成対象モデル
3年保証

側方カメラ用ブラケット HBT-302-100
カメララインナップ一覧はP.16-17をご覧ください。
接続するケーブルはP.26をご覧ください。

100万画素だから細部もくっきり
安心・大満足の3年保証
※お買い上げの日より3年間になります。

SurroundEye 新人ドライバーも安心。俯瞰画像で死角を把握できます。

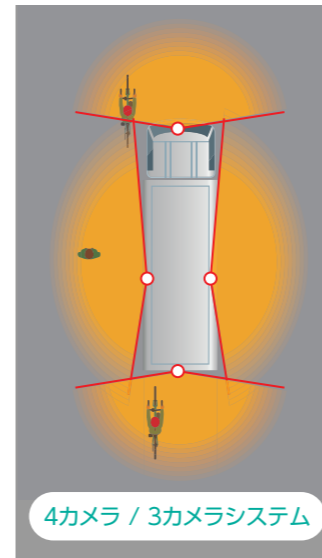

※画像はイメージです。

走行中(通常画面)



走行時にバックミラーとして後方状況も同時に確認

バック時(画面切替可能)

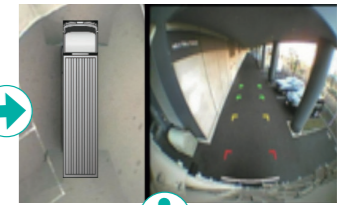
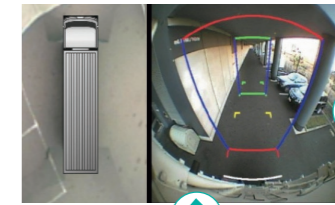

事業者様のニーズや用途にあわせ、様々な車種で展開。

2カメラ/2+2システム



左側と後方の死角を遠くまで表示できます。

トレーラー 3+1カメラシステム



大型トレーラー特有の死角も、追加カメラでカバーします。

フォークリフト向け

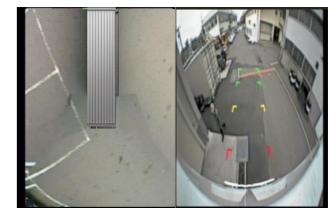
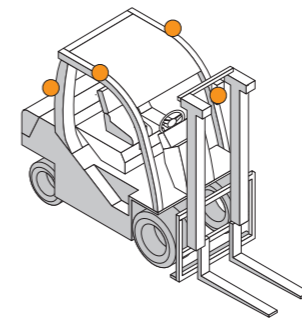
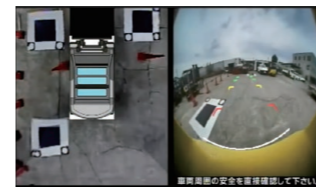

<構成製品>

SurroundEye ECU EG-4036A

切替スイッチ RCB-210

高画質・小型カメラ鏡像モデル (超広角タイプ) CC-3200A

正像モデル (超広角タイプ) CC-6300A

正像モデル(111°タイプ) CC-7203A



2+2カメラシステム用カメラ 正像モデル(111°タイプ) CC-7203A

カメララインナップ一覧はP.16-17をご覧ください。
接続するケーブルはP.26をご覧ください。

カメラシステム

	シャッター付/なしHDカメラ		小型HDカメラ	後方確認用カメラ				超広角カメラ	小型カメラ		マイク内蔵型赤外線LED付カメラ	融雪カメラ
												
型番	CR-8500A	CR-8600A	CR-8700A	CC-6500B	CC-6600B	CC-6601B	CC-6650B	CC-6352A	CC-7202A	CC-6110A	CC-3100A	SC-1200
撮影画素	CMOS 約100万画素	CMOS 約100万画素	CMOS 約100万画素	CMOS 約33万画素	CMOS 約33万画素	CMOS 約33万画素	CMOS 約33万画素	CMOS 約33万画素	CMOS 約33万画素	CMOS 約33万画素	CMOS約122万画素	130万画素
画角	水平:約160° 垂直:約98°	水平:約160° 垂直:約98°	水平:約160° 垂直:約98°	水平:約118° 垂直:約98°	水平:約118° 垂直:約98°	水平:約118° 垂直:約98°	水平:約39° 垂直:約29°	水平:約161° 垂直:約123°	水平:約133° 垂直:約106°	水平:約132° 垂直:約103°	水平:約118° 垂直:約87°	水平:120° 垂直:70°
												
防水構造	IP69K (本体のみ)	IP69K (本体のみ)	IP69K (本体のみ)	IP69K (本体のみ)	IP69K (本体のみ)	IP69K (本体のみ)	IP69K (本体のみ)	IP69K (本体のみ)	IP69K (本体のみ)	○	IP67	IP67
動作温度範囲	-30℃～+70℃	-30℃～+70℃	-30℃～+70℃	-30℃～+70℃	-30℃～+70℃	-30℃～+70℃	-30℃～+70℃	-30℃～+70℃	-30℃～+70℃	-30℃～+70℃	-30℃～+70℃	-20℃～+60℃
外形寸法	W77 × H38 × D55mm (シャッター閉時 コネクタ突起部含む)	W77 × H38 × D51.4mm (コネクタ突起部含む)	W38 × H28 × D44.2mm (コネクタ突起部含む)	W77 × H42.3 × D55mm (シャッター閉時 コネクタ突起部含む)	W77 × H38 × D51.4mm (コネクタ突起部含む)	W77 × H38 × D51.4mm (コネクタ突起部含む)	W77 × H38 × D51.4mm (コネクタ突起部含む)	W27 × H25 × D36mm	W35 × H26.7 × D33.4mm	W24.6 × H24 × D37.4mm	W70 × H44 × D52.5mm	W47 × H41 × D46.7mm
質量	約190g (ケーブル含む)	約150g (ケーブル含む)	約106g (ケーブル、ブラケット含む)	約180g (ケーブル含む)	約140g (ケーブル含む)	約140g (ケーブル含む)	約140g (ケーブル含む)	約72g (カバー含む)	約52g (カバー含む)	約50g	約350g (ブラケット含む)	約175g
付属品	取付ブラケット、 カメラカバー、ビス	取付ブラケット、 カメラカバー、ビス	取付ブラケット、 カメラカバー、ビス	取付ブラケット、 カメラカバー、ビス	取付ブラケット、 カメラカバー、ビス	取付ブラケット、 カメラカバー、ビス	取付ブラケット、 カメラカバー、ビス	取付ブラケット、 カメラカバー、ビス	取付ブラケット、 カメラカバー、ビス	取付ブラケット、 ビス	取付ブラケット、 カメラカバー、ビス	取り付けブラケット、ビス、 ヒーター電源スイッチ、 スイッチボックス
助成対象モデル												



モニター

	7型ワイド HD対応モニター	7型ワイドLCD 4画面モニター	4カメラボックス
		 在庫僅少	 在庫僅少
型番	CJ-7800A	CJ-7300G	EA-2182A
モニター	7型ワイド	7型ワイド	-
電源	DC 12V/24V	DC 12V/24V	DC 12V/24V
消費電流	約450mA (DC14V) (カメラ2台接続時)	約900mA (DC14V) (カメラ4台接続時)	約320mA (DC14V) (カメラ4台接続時)
入力端子	○	○	○
出力端子	-	-	○
使用温度範囲	-10℃～+60℃	-10℃～+60℃	-10℃～+60℃
外形寸法	W188 × H110.5 × D28mm	W174 × H125 × D29mm	W208 × H114 × D45mm
質量	約400g (モニター本体)	約480g	約630g
付属品	モニターケーブル	オンダッシュスタンド、リモコン、ビス	-

ワイヤレスカメラ

	デジタル送信機 一体型カメラ	デジタル受信機
		
型番	CC-3500A	EE-2178B
撮影素子	CMOS 約32万画素	-
画角	水平:約117° 垂直:約89°	-
		
防水	○	非防水
本体	アルミダイキャスト	板金ケース
電源	DC 12V/24V	DC 12V/24V
消費電流	300mA 以下 (DC12V)	200mA 以下 (DC12V)
動作温度	-30℃～+70℃	-20℃～+70℃
外形寸法	W84 × H50 × D58.2mm (取付ブラケット、 アンテナ除く)	W93 × H23 × D108mm (ブラケット除く)

デジタルワイヤレスカメラシステム

	送信機一体型カメラ	受信機一体型モニター	追加用オプションカメラ
			
型番	EE-2185A		EE-2185C
撮影素子	CMOS 約32万画素	-	CMOS 約32万画素
画角	水平:約117° 垂直:約89°	-	水平:約117° 垂直:約89°
			
モニター	-	7型	-
防水	○	非防水	○
本体	アルミダイキャスト	樹脂	アルミダイキャスト
電源	DC 12V/24V	DC 12V/24V	DC 12V/24V
消費電流	300mA 以下 (DC12V)	500mA 以下 (DC12V)	300mA 以下 (DC12V)
動作温度	-30℃～+70℃	-20℃～+70℃	-30℃～+70℃
外形寸法	W80 × H50 × D58mm (取付ブラケット、 アンテナ除く)	W174 × H114 × D41mm (ブラケット除く)	W80 × H50 × D58mm (取付ブラケット、 アンテナ除く)

各製品の詳細はWebページを
ご覧ください



保安規準第44条の2
「後退時車両直後確認装置」
対応情報

後退時車両直後確認装置 (UN-R158) とは、
バックカメラや検知システム、ミラーといった
車両の直後を確認できる装置のことです。



カメラ電源分配ボックス

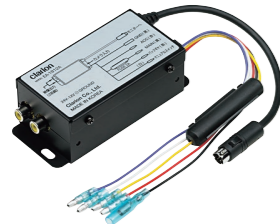

カメラ電源分配ボックス EA-1812A

- NTSCカメラ対応*
- 1カメラ
- 分配機能
- 外部出力 2
- CC-3100Aマイク対応
- NDコネクタ

* HDカメラは接続できません。

- クラリオン製カメラを汎用モニター・ナビゲーションに接続するための電源ボックス。ドライブレコーダーなどに映像を分配することが可能。

HDカメラ電源分配ボックス EA-1812B

- HDカメラ対応*
- 1カメラ
- 分配機能
- 外部出力 2
- CC-3100Aマイク対応
- NDコネクタ

* NTSCカメラは接続できません。

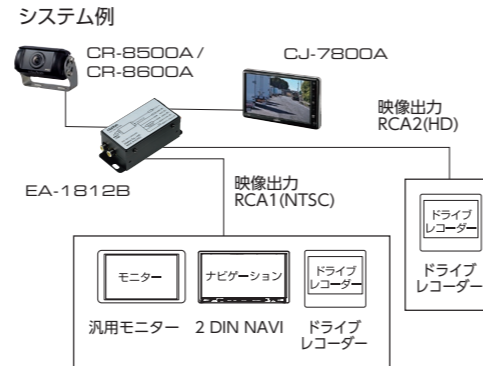

ハイマウントモニター取付キット

フリーアングル機構タイプ LAA-067-100

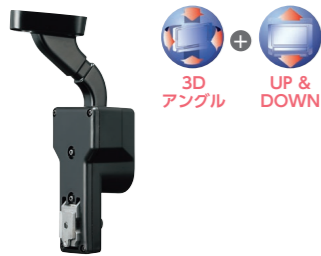

- 3Dアングル
- UP & DOWN

- ※ホルダー部は分解はできません。
- ※事故衝突時は、モニター角度が変わり衝撃吸収するため、安全機構は不要です。

安全機構付タイプ LAA-057-110



- 3Dアングル
- UP & DOWN

- ※事故衝突時、運転手の頭部を衝撃から守る安全機構構造。
- ※モニターの角度を調整する場合は、調整ツマミを緩めて行ってください。



車種別ブラケット
早見表
Webページ

装着イメージ

- 車種により専用取付ブラケット(別売)が必要です。
- ※一部の車種には取り付けができない場合がございます。
- ※LAA-068-100/LAA-069-100は単品取り付けとなります。(車種別ブラケットは不要)
- ※CJ-7300Gは使用不可。
- ※EE-2185AはLAA-067-100のみ対応。

オンダッシュスタンド

HBT-285-100



- ダッシュボードに簡単取り付け。
- CJ-7800A/CJ-7600A/CJ-7000B/CJ-5600B/CJ-5605A/CJ-981B共通。

※ EE-2185Aには使用できません。

HD/NTSC 変換ケーブル

CCA-899-100



- HD出力をNTSC出力に変換するケーブル。
- HDカメラをNTSC入力付のモニターやECUなどに接続可能。
- ケーブル長: 0.2m

ディスプレイオーディオ



Webページ 紹介ビデオ

ワイド6.75型 VGA 2DIN FM/AM/ USB/Bluetooth®ディスプレイオーディオ TY-1000A-B

- USB
- MP3/WMA/AAC¹
- Bluetooth
- リアビジョンカメラ対応²
- 学習型ステアリングスイッチ対応
- 4か国語表示
- 3年保証

- ※1 USBメモリーに保存した音楽データが再生できます。
- ※2 別売

Apple CarPlay 対応

Android Auto™ 対応



※画面はイメージです

優れた耐久性

CDドライブ、SDカードスロットなし、
タッチパネル操作のためボタンがないから
故障しにくい!!



地図更新不要

スマートフォンのナビゲーションだから
いつでも地図が最新!!



自車位置精度

自律航法だから自車位置精度抜群!!



業務ユースに最適なポイントとは?

- タッチパネルだから、スマートフォン感覚で簡単に操作。
- TVチューナーレス設計。
- 高耐久性だから、運搬車などさまざまなビジネスシーンでご利用できます。
- 外国人ドライバーが多いレンタカーでも、4か国語表示*でサポート。
※ Apple CarPlay, Android Autoの表示は、スマートフォンの言語設定に依存します。

対応アプリの詳細は下記WEBサイトを参照ください。

- Apple CarPlay: <https://www.apple.com/jp/ios/carplay/>
- Android Auto: https://www.android.com/intl/ja_jp/auto/

オプション

車載用リアビジョンカメラ
RC15C

※ 道路運送車両の保安基準適合モデル



延長USBケーブル
CCA-755-500



- 多彩な機能を活用できるApple CarPlay / Android Auto™ 対応。
iPhoneやAndroid™ スマートフォンを接続するだけで、ナビゲーションやハンズフリー通話など、「Apple CarPlay」「Android Auto」の各機能を表示し操作することができます。
※ 本機はすべての動作を保証するものではありません。



音声操作



ハンズフリー通話



ナビゲーション



音楽再生

- 自律航法機能とは?

GPSだけではなく、車両信号、ジャイロセンサーから自車位置を測定する機能です。この機能で得た位置情報をスマートフォンに送信することで、電波が届きにくいトンネル内部でも通常の高性能な自車位置精度を実現します。

型番	本体			スマートフォン連携			オーディオ		Bluetooth®		その他
	モニター	ステアリングリモコン	最大出力	iPhone	Androidスマートフォン	スマートフォン連携ナビゲーション	AM/FMラジオ	USB	電話	オーディオ	
TY-1000A-B	ワイド6.75型VGA	学習型 2ch	41W x4ch	Apple CarPlay	Android Auto	自律航法式	ワイドFM対応	MP3/WMA/AAC, FLAC, JPEG	ハンズフリー、電話帳	画面操作、スピーカー出力	日本語、英語、韓国語、中国語(簡体字/繁体字)
電源電圧		消費電流		暗電流		動作温度範囲		外形寸法		質量	
9~16V		6A以下		3mA以下		-20 ~ +70°C		W178 x H100 x D164.2mm		1.34kg	



Webページ

ドライブレコーダー 利用目的によって選べる高画質ドライブレコーダー。



NEW
360°ドライブレコーダー
CLS-361

- 前方 180°
- 車内 180°
- RCA 入力
- Full HD 200万画素
- microSD 32GB 同梱
- HDR ハイダイナミックレンジ
- ナイトクリア Ver.2
- 360° パノラマ再生
- GPS おしらせ機能
- パーキングモード
- LED 信号対応
- 3年保証

※ダウンロード対応

360°+RCA入力

既存のバックカメラを接続して後方も録画できる。

大容量32GB(クラス10)同梱
microSDメンテナンスフリー

夜間の車内もしっかり録画

車内側180°暗視カメラ
赤外線LED搭載



製造元：セルスター工業株式会社
販売元：クラリオンライフサイクルソリューションズ株式会社

● ナイトクリアVer.2

光量少ない夜間・トンネルなどでも鮮明で綺麗な映像を記録できます。

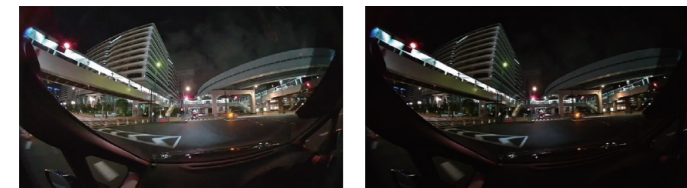

ナイトクリア Ver.2 オン

オフ

● フルハイビジョン録画

フルハイビジョン撮影だからよりくっきりとした高画質な映像を記録できます。

● HDR (ハイダイナミックレンジ) 搭載

HDRによる画像合成技術により、急激な明るさの変化が発生しても白とびや黒つぶれを低減して録画します。

● 選べる録画画質、細かい設定ができる。

高画質、長時間の他、明るさやコントラストなどの細かい設定が可能なカスタムがあります。



室内カメラ (FT-200 / 300)



Webページ

NEW
3chドライブレコーダー
FT-300

- 前方 116°
- 車内 117°
- 室内カメラ 同梱
- プラス1chカメラ
- USB端子搭載

※ オプション

- 3ch録画タイプ
- 前方カメラFull HD
- 車室内カメラHD
- プラス1ch(オプション)
- SDカード32GB同梱

オプションカメラは使い方色々

- 後方撮影用カメラとして
- あおり運転の記録用カメラとして
- 左巻き込み撮影用カメラとして

拡張機能

- 通信端末接続用USB端子搭載
- ※ 本機は通信機能は搭載しておりません。通信機器に接続する場合は別途ご相談ください。

製造元：株式会社エフトラスト
販売元：クラリオンライフサイクルソリューションズ株式会社

FT-100/200/300共通
RCA 入力
Full HD 200万画素
SDカード 32GB 同梱

※ 前方のみ



ビューソフト (FT-100/200/300 共通)
※ FT-300(3カメラモデル)の使用イメージです。
※地図と映像の位置表示に整合性はありません。

NEW
1chドライブレコーダー
FT-100

- 前方 116°
- 前方カメラFull HD
- SDカード32GB同梱

NEW
2chドライブレコーダー
FT-200

- 前方 116°
- 車内 117°
- 室内カメラ 同梱
- 前方カメラFull HD
- 車室内カメラHD
- SDカード32GB同梱



Webページ

融雪カメラ 積雪・低温環境でのカメラの後方視界を確保。 ※ トレーラー用カメラケーブル非対応

約6分でガラス部分

約20°C上昇

※外気温-20°Cの場合

バックカメラに付着した
氷雪をヒーターで融雪。

カメラに付着する氷雪対策

トンネル出入り時の結露対策

- 任意のタイミングで電源スイッチOFF/自動タイマー機能付き (2時間、4時間、8時間)



NEW
融雪カメラ
SC-1200

製造元：株式会社シルバーク
販売元：クラリオンライフサイクルソリューションズ株式会社

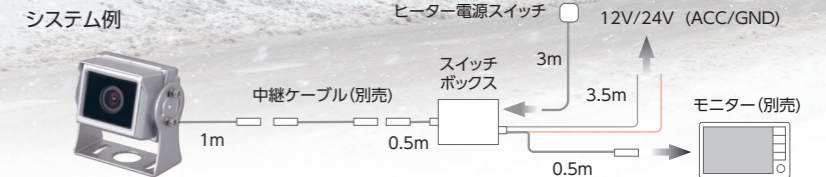

Webページ

フォークリフト向け AI人検知カメラシステム **NEW**

オペレーターに光と音で警告し、警告アラームで接近を知らせます。



7インチ防水仕様
モニター
QRC-M140

製造元：株式会社文化放送開発センター
販売元：クラリオンライフサイクルソリューションズ株式会社



AI人検知カメラ
QRC-AD32B

運転者警告
ユニット
QRC-OY0001

- キャリブレーションツール(別売)を使い、スマートフォン・タブレットで自由に設定変更可能です。
※ Wi-Fi接続でアプリインストール不要

検知エリア(イメージ)

- 人のみを検知するため、過検知が少ない。しゃがんで作業してる人や足だけでも検知します。

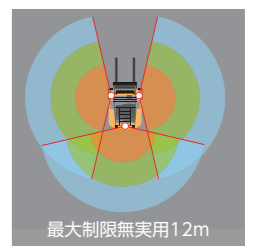

最大制限無実用12m

- 3カメラまで接続可能。モニターレスでもシステムとして成立します。

- ◎ AIキャリブレーションツール QRC-FA575RK (オプション)
- ◎ AIカメラ用マグネット QRC-AC535 (オプション)
- ◎ モニター用ステー (オプション)



Webページ

フォークリフト向け ワイヤレスツメ先カメラ **NEW**

ツメ先の映像をモニター表示と、レーザー位置決めにより、正確なフォーキングが行えます。



7インチボタン式
4分割防水ワイヤレスモニター
QRC-M125Q

製造元：株式会社文化放送開発センター
販売元：クラリオンライフサイクルソリューションズ株式会社



カメラ用防水/バッテリー
(マグネットタイプ)
QRC-AC552



1080P HD 高解像度

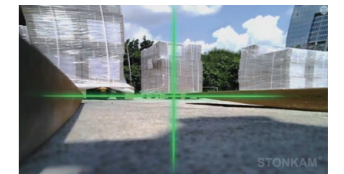

レーザーポジショニングライン

防水ワイヤレスカメラ
(レーザー付)
QRC-814P

◎ ACアダプター(同梱)

ワークライト 夜間の屋外作業時の安全性や作業効率性を向上します。



フォークリフトの安全対策は万全ですか？



ラインライトなら



車両周辺にラインを照射し作業範囲を知らせます。



あらゆる状況で 良好な視認性を確保できていますか？



装着後イメージ

スリムライトバーなら



街灯がない環境でも十分な視界を確保します。

※保安基準/法規を遵守してご使用ください。



夜間作業の効率化できていますか？



ワークライトなら



高輝度LEDにより
夜間の作業効率を向上します。

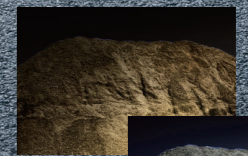

装着後イメージ



夜間作業の事故も防止します。

高い実績を誇る、豊富なラインアップ。

HELLA ライティングシステムは、
世界中で信用と実績を積み上げ、
革新的なラインアップを提供し
続けています。



ラインライト / 警告灯



Webページ



赤いラインを照射。

ラインライト (赤)
SL60 (赤)

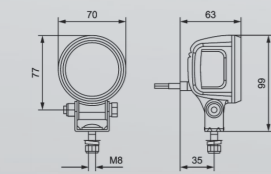

製品番号	996 210-011
同梱数	1
重量	290g
電源	12~80V
消費電力	5.5W
IP CODE	IP6K7; IP6K9K
ケーブル長	500mm
認証	ECE-R10



青いラインを照射。

ラインライト (青)
SL60 (青)

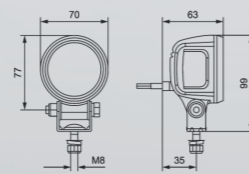

製品番号	996 210-001
同梱数	1
重量	290g
電源	12~80V
消費電力	7W
IP CODE	IP6K7; IP6K9K
ケーブル長	500mm
認証	ECE-R10

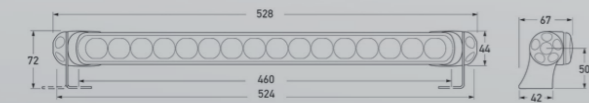

ライトバー
LED Light Bar 470
赤いラインを照射

製品番号	958 130-661
同梱数	1
重量	1100g
電源	12/24V
消費電力	25W
IP CODE	IP6K7; IP6K9K
ケーブル長	2500mm
認証	ECE-R10



警告灯
BST Slim
6 LED モデル

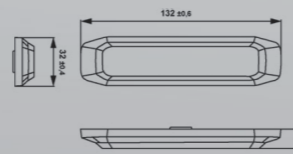

製品番号	014 592-201
同梱数	2
電源	12/24V
消費電力	17W
IP CODE	IPX7; IPX9K
ケーブル長	250mm
認証	ECE-R10; ECE-R65



警告灯
BST Slim
3 LED モデル

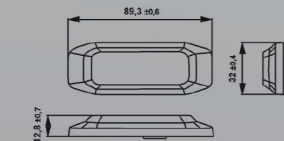

製品番号	014 563-201
同梱数	2
電源	12/24V
消費電力	14W
IP CODE	IPX7; IPX9K
ケーブル長	250mm
認証	ECE-R10; ECE-R65



警告灯
Valuefit
Strobe-type
Beacon

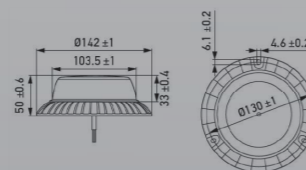

過酷な環境で使用できる
防水、防塵、耐衝撃対応。

製品番号	357 980-001
同梱数	1
電源	12/24V
消費電力	10W
IP CODE	IP67; IP69K
ケーブル長	300mm
認証	ECE-R10 EMC; ECE-R65 TA1

ライトバー / ワークライト

ライトバー
Slim Lightbar 20"



ライトバー
Slim Lightbar 32"

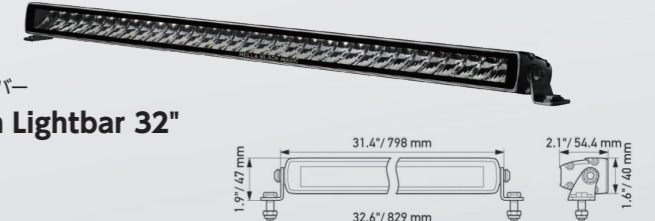

ライトバー
Slim Lightbar 40"

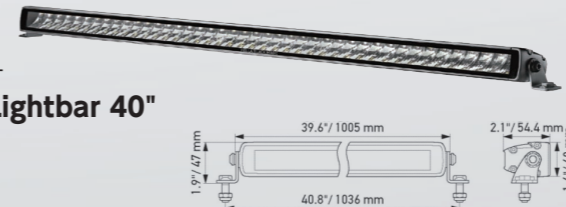

ライトバー
Slim Lightbar 50"

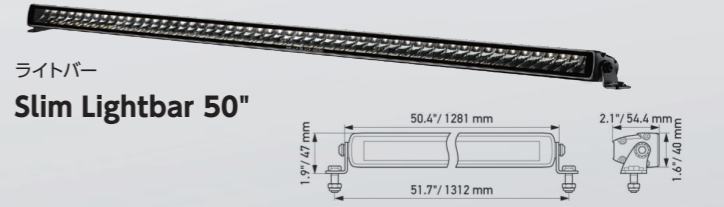

ライトバー
Double Lightbar 21.5"

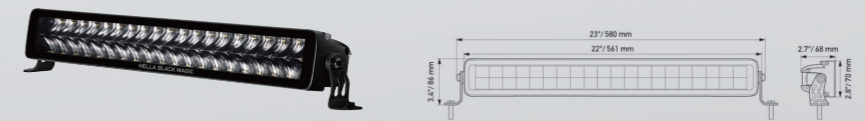

	Slim Lightbar 20"	Slim Lightbar 32"	Slim Lightbar 40"	Slim Lightbar 50"	Double Lightbar 21.5"
製品番号	358 176-301	358 176-311	358 176-321	358 176-331	358 176-401
光束	6,000lm	9,000lm	12,000lm	15,000lm	11,000lm
色温度	5,700k	5,700k	5,700k	5,700k	5,700k
重量	1,400g	1,780g	2,400g	3,000g	2,420g
消費電力	105W	165W	210W	270W	200W
IP CODE	IP68/69K	IP68/69K	IP68/69K	IP68/69K	IP68/69K
ケーブル長	2,000mm	2,000mm	2,000mm	2,000mm	2,000mm
認証	ECE-R10	ECE-R10	ECE-R10	ECE-R10	ECE-R10

ワークライト
Valuefit PS1000

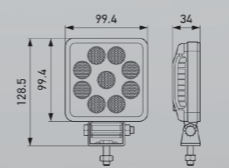

ワークライト
Valuefit TS1700

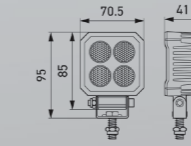

ワークライト
Valuefit S2500

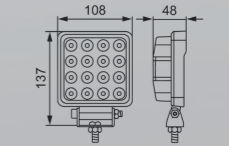

ワークライト
Valuefit TS3000

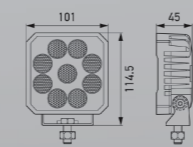

ワークライト
Valuefit S3000

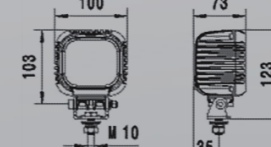

	Valuefit PS1000	Valuefit TS1700	Valuefit S2500	Valuefit TS3000	Valuefit S3000
製品番号	357 114-002	357 110-012	357 106-032	357 112-012	357 109-022
光束	1,000lm	1,700lm	2,500lm	3,000lm	3,000lm
色温度	6,500K	5,700K	6,000K	5,700K	1,800K
光源	9 灯	4 灯	16 灯	9 灯	9 灯
消費電力	9W	24W	25W	31W	31W
IP CODE	IP68/69K	IP6K9K	IP6K9K	IP6K9K	IP67
ケーブル長	2,000mm	3,000mm	3,000mm	3,000mm	3,000mm
認証	ECE-R10	ECE-R10	ECE-R10	ECE-R10	ECE-R10

CR-8000系/CC-6000系 シリーズ用ケーブル (CR-8500/CR-8600/CR-8700/CC-6500/CC-6600/CC-6601/CC-6650/CC-7202/CC-7203/CC-3200/CC-6300/CC-6352/CC-6100/CC-6110)・CC-1601B用ケーブル

NCコネクタ 防水仕様中継ケーブル (5m) CCA-791-100 (15m) CCA-795-100 (7m) CCA-792-100 (18m) CCA-796-100 (10m) CCA-793-100 (20m) CCA-797-100 (13m) CCA-794-100 (23m) CCA-798-100

NDコネクタ

NCコネクタ 防水仕様延長ケーブル (0.9m) CCA-799-100 (5m) CCA-800-100 (10m) CCA-801-100

NCコネクタ

ND変換 RCA変換ケーブル (1m) CCA-829-500
RCA出力映像をCJ-7800、CJ-7600、CJ-5605、EA-2182に接続

NC変換 カメラ用変換ケーブル (0.3m) CCA-818-100
CC-2000系をCR-8000系/CC-6000系ケーブルに接続

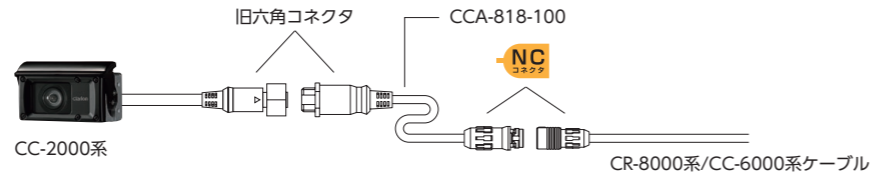

NC変換 カメラ用変換ケーブル (0.3m) CCA-790-100
CR-8000系/CC-6000系をCC-2000系ケーブルに接続

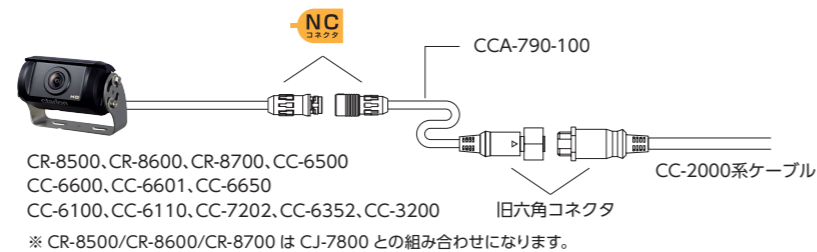

ND変換 モニター用変換ケーブル (0.2m) CCA-788-100
CR-8000系/CC-6000系ケーブルを旧モニターに接続

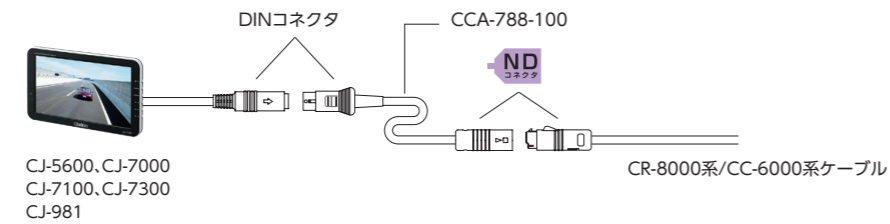

ND変換 モニター用変換ケーブル (0.2m) CCA-789-100
CC-2000系ケーブル、小型カメラシリーズ用ケーブルをCJ-7800、CJ-7600、CJ-5605、EA-1812、EA-2182に接続

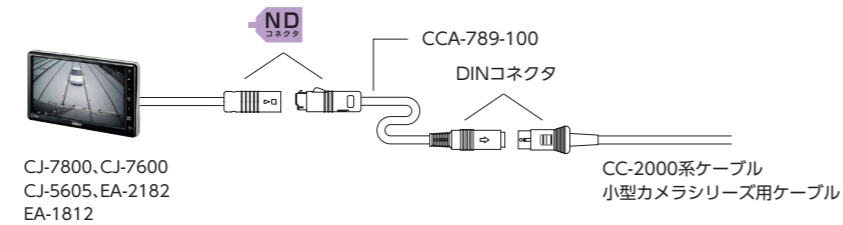

CC-3000/CC-3100 専用ケーブル (20m)

NDコネクタ用 (CJ-7800 / CJ-7600 / CJ-5605) CCA-729-510

DINコネクタ用 (CJ-7100 / CJ-7300) CCA-729-500

※ CJ-5605はCC-3000/CC-3100からの音声は出ません。

トレーラー用ケーブル取付キット (※セミトレーラー)

トレーラー用後方カメラケーブル (20m) CCA-452-100 (15m) CCA-453-100

(20m) CCA-452-110

(15m) CCA-453-110

トレーラー用側方カメラケーブル (5m) CCA-451-100 (5m) CCA-451-110

トラクタ用モニターケーブル (15m) CCA-454-100 (15m) CCA-454-110

CC-2000 シリーズ用ケーブル (CC-2000/CC-2001/CC-2002/CC-2003/CC-1602)

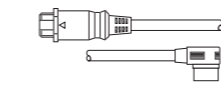

防水仕様中継ケーブル (φ 6.7mm/L型コネクタ) ※5m,7m,10m,13m,15m,18m,20m,23mのケーブルがございます。詳しくは弊社ホームページをご確認ください。

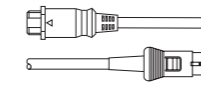

防水仕様中継ケーブル (φ 6.7mm/ストレートコネクタ) ※7m,10m,15m,18m,20m,23mのケーブルがございます。詳しくは弊社ホームページをご確認ください。 ※中継ケーブルはCJ-5600、CJ-7000はストレートコネクタ、CJ-981はL型コネクタをご使用ください。

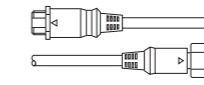

防水仕様延長ケーブル (φ 6.7mm) ※0.9m,5m,10mのケーブルがございます。詳しくは弊社ホームページをご確認ください。



防水コネクタ変換ケーブルキット (0.2m) PGA-158-100 (0.9m) PGA-159-100



取り付け部材キット (φ 10mm コルゲートチューブ) PGA-157-100



小型カメラシリーズ用ケーブル (CC-1060/CC-4100/CC-4110)

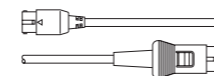

防水仕様中継ケーブル (φ 4mm/ストレートコネクタ) ※7m,10m,15m,18m,20mのケーブルがございます。詳しくは弊社ホームページをご確認ください。



Webページ

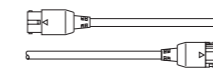

防水仕様延長ケーブル (φ 4mm) ※5mのケーブルがございます。詳しくは弊社ホームページをご確認ください。

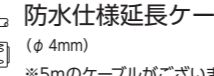

小型カメラ変換ケーブル (0.3m) CCA-831-500



CC-8500, CR-8600, CR-8700, CC-6500, CC-6600, CC-6601, CC-6650, CC-7202, CC-7203, CC-6300, CC-6352, CC-3200

※ CR-8500/CR-8600/CR-8700 は CJ-7800 との組み合わせになります。

デジタルワイヤレスカメラシステム用アンテナ



一体タイプ EE-2179/EE-2185 受信機(モニター)用 4dB アンテナ ZCT-002-600



別体タイプ CC-3500/EE-2178、一体タイプ EE-2179/EE-2185 送信機(カメラ)用 2dB アンテナ ZCT-003-600



別体タイプ EE-2178、一体タイプ EE-2179/EE-2185 受信機(モニター)用オプション延長アンテナ ケーブル長: 7m

ZCT-004-600
設置方法や電波状況によっては、受信性能が改善される場合があります。本品はあくまでも各方式での送受信距離内での受信性能を改善する為のもので、送受信距離を伸ばすものではありません。

CF-6000/CF-2000 別売オプション

CF-6000用 オンダッシュ取付カバー PLA-044-800

室内カメラ用 固定ブラケット PLA-046-800

カメラ用キット



カメラ用プロテクター (CR-8500/8600/CC-6500/6600/6601) HBT-262-200

※カメラと組合せ時、プロテクターのボディが映像に映り込む場合があります。



カメラ取付キット (CR-8500/8600/CC-6500/6600/6601/2000系) LAA-033-100



超広角カメラ用カバー (CC-1601/1602) HBT-300-100



タンクローリー用後方カメラ取付キット (CR-8500/8600/CC-6500/6600/6601/2000系) LAA-014-100



小型カメラ用プロテクター (CC-7202/7203/CC-6300) HBT-288-100