

# Clarion

Owner's manual  
Bedienungsanleitung  
Руководство пользователя  
Manual del Usuario  
Manuale d'uso  
Manuel de l'utilisateur

***OHM888VD***

***OHM1088VD***

***OHM1588VD***

OVERHEAD MONITOR SYSTEM DVD PLAYER  
DECKENMONITOR MIT DVD PLAYER  
DVD-ПРОИГРЫВАТЕЛЬ С ОТКИДНЫМ МОНИТОРОМ  
SISTEMA REPRODUCTOR DE DVD CON MONITOR **DE TECHO**  
LETTORE DVD PER SISTEMA MONITOR RIBALTABILE  
LECTEUR DVD À MONITEUR SUSPENDU

Vielen Dank für den Kauf dieses **Clarion**-Produkts.

- Lesen Sie diese Bedienungsanleitung vor der Inbetriebnahme dieses Gerätes vollständig durch.
- Bewahren Sie nach dem Lesen diese Bedienungsanleitung an einem sicheren Ort auf, wie z. B. in Ihrem Handschuhfach.
- Bewahren Sie den Kaufbeleg auf. Sie benötigen diesen zur Inanspruchnahme der Garantiedienstleistungen.

## Inhalt

<b>1. EIGENSCHAFTEN .....</b>	<b>36</b>
Monitor Eigenschaften .....	36
DVD-Video Eigenschaften .....	37
Sonstige Eigenschaften .....	37
<b>2. VORSICHTSMASSNAHMEN .....</b>	<b>38</b>
Inbetriebnahme .....	38
Allgemein .....	38
Wartung.....	39
Installation .....	39
<b>3. REGLER .....</b>	<b>40</b>
Aufgeklappter Monitor .....	40
DVD-Laufwerksöffnung .....	41
Zugeklappter Monitor .....	42
Fernbedienung .....	43
<b>4. BEDIENUNG .....</b>	<b>45</b>
Den Monitor aufklappen .....	45
Den Monitor zuklappen .....	46
Umgang mit CDs und DVDs .....	46
Den Player einschalten .....	46
Den Player ausschalten .....	46
Das Längen-/Seitenverhältnis des Bildes ändern .....	47
Eine DVD oder CD abspielen.....	47
Die Kopfhörer benutzen .....	48
DVDs abspielen .....	49
Audio-CDs abspielen .....	53
MP3s abspielen.....	54
Pflege und Wartung .....	55
Die Batterie der Fernbedienung austauschen .....	56
<b>5. INSTALLATION UND KABELVERLEGUNG .....</b>	<b>57</b>
Inhalt der Verpackung .....	57
Werkzeuge und Zubehör.....	57
Vor dem Beginnen .....	57
Vorsichtsmaßnahmen bei der Montage und Verkabelung .....	58
Installationsvorgang .....	59
Verkabelungsdiagramm .....	61
<b>6. DIE BEVORZUGTEN EINSTELLUNGEN KONFIGURIEREN .....</b>	<b>62</b>
Zugang zu den Anzeigemenüs auf dem Bildschirm .....	62
Beispiel: Die Sperrstufe einstellen .....	62
Seite mit allgemeinen Einstellungen .....	63
Seite zum Konfigurieren der Lautsprecher.....	64
Seite mit bevorzugten Einstellungen.....	64
<b>7. FEHLERSUCHE .....</b>	<b>66</b>
<b>8. GLOSSAR .....</b>	<b>68</b>
<b>9. TECHNISCHE ANGABEN .....</b>	<b>69</b>

# 1. EIGENSCHAFTEN

## WARNHINWEIS

*Die Deckenmonitore Clarion OHM888VD / OHM1088VD / OHM1588VD sind ausschließlich für die Unterhaltung der Fahrgäste auf den Rücksitzen vorgesehen. Das Betrachten des Monitors beim Führen eines Fahrzeuges kann zu ernsthaften Sicherheitsrisiken und/oder Sachschäden führen. Clarion übernimmt keine Haftung für daraus entstandene Schäden, die auf eine unsachgemäße Benutzung oder Verwendung des Monitors zurückzuführen sind.*

Die Deckenmonitore Clarion OHM888VD / OHM1088VD / OHM1588VD- sind mit Komponenten der modernsten Technologien entwickelt und hergestellt, um die Flexibilität mit der Zuverlässigkeit und Erweiterbarkeit für die beste Bildqualität und Benutzerfreundlichkeit miteinander zu kombinieren.

### **Flexibilität**

Das ausschließlich für die Unterhaltung der Fahrgäste auf den Rücksitzen vorgesehene Gerät liefert die Audioausgabe von einem OHM888VD / OHM1088VD / OHM1588VD, welches ebenfalls individuell mit kabellosen Kopfhörern und/oder eingebauten Kopfhörern empfangen und gehört werden kann.

### **Zuverlässigkeit**

Hochwertige Elektronikkomponenten sowie Elektronikanschlüsse ermöglichen über Jahre hinweg den mobilen Betrieb.

### **Erweiterbarkeit**

An die im Player eingebauten Audio-/Video-Anschlußstellen (A/V) können auch mehrere A/V-Quellen angeschlossen werden.

## Monitor Eigenschaften

- Herunterklappbarer Aktivmatrix-Monitor mit Dünnschichttransistor (TFT). Die Bildschirmbreite ist modellabhängig:

OHM888VD:	8,0"
OHM1088VD:	10,2"
OHM1588VD:	15,4"

- WVGA-LCD mit einem Längen-/Seitenverhältnis von 16:9 oder 4:3
- Das Auflösungsvermögen des Bildschirms hängt je nach Modell ab:

OHM888VD:	800 x 480 Pixel
OHM1088VD:	800 x 480 Pixel
OHM1588VD:	1280 x 800 Pixel

- NTSC, PAL und AUTO Bildformate Unterstützung

- Betrachtungswinkel (oben/unten/links/rechts) mit allen drei Modellen:

OHM888VD and OHM1088VD: 45/55/65/65  
 OHM1588VD: 10/30/40/40

- Manuell einstellbarer Monitorwinkel: vertikal justierbar, auf und ab, mit einem Maximalwinkel von 150 Grad
- Einstellungen für: Farbe, Kontrast, Helligkeit und Farbton (PAL) oder Farbnuance (NTSC)
- Anzeige auf dem Schirm (OSD) der Konfigurationsoptionen

## DVD-Video Eigenschaften

Das DVD-Laufwerk unterstützt folgende Formate:



**DVDs** 12 cm



**Video-CDs** 12 cm



**Audio-CDs** 12 cm



**MP3-CDs** 12 cm

- Wiedergabe von CDs mit zwei aufgezeichneten Sessions (eine Audio- und eine Datensession).
- Multi-Tonausgabe (🔊): Bei DVDs werden bis zu acht Tonspuren pro Film unterstützt.
- Mehrwinkelfunktion (📺): Für DVDs, mit denen dieselbe Szene aus mehreren Winkeln betrachtet werden kann.
- Untertitel (📄): Unterstützung von bis zu 32 Sprachversionen.
- Wiedergabe der MP3-Musikdateien, die auf einer CD-R/CD-RW/DVD aufgezeichnet sind.
- Je nach Verkaufsregion zugeordnete Regionalnummer. Diese Regionalnummer ist wie folgt auf der Verpackung angegeben:



## Sonstige Eigenschaften

- Montage an der Decke
- Startschutz des Automobils
- 2 Audio-/Videoeingänge und 1 Audio-/Videoausgang
- Mit eingebauter weißen LED-Kuppellampe
- Mit eingebautem IR-Transmitter für kabellose IR-Kopfhörer
- IR-Fernbedienung
- Laufwerksöffnung mit DVD-Mechanismus

## 2. VORSICHTSMASSNAHMEN

Durch ein Nichtbeachten und Nichtbefolgen dieser Vorsichtsmaßnahmen kann Ihr Fahrzeug, der Monitor oder die Videoquelle beschädigt werden und zudem die Ungültigkeit der Garantie zur Folge haben.

Für Fragen oder Probleme, die in dieser Benutzeranleitung nicht beschrieben oder erwähnt werden, wenden Sie sich bitte an den Clarion-Händler in Ihrer Region.

### Inbetriebnahme

---

- Dieses Gerät darf nur wie in dieser Benutzeranleitung beschrieben betrieben und benutzt werden. Bei einem Nichtbefolgen der Anleitungen erlischt die Gültigkeit der Garantie.
- Das Gerät nicht einschalten und benutzen, wenn die Zündung des Fahrzeuges ausgeschaltet ist, da dadurch die Batterie des Fahrzeuges schnell aufgebraucht wird.
- Falls die Innentemperatur im Fahrzeug extrem hoch ist (über 50 Grad Celsius) muss das Gerät vor dem Einschalten und der Benutzung abkühlen.
- Falls die Temperatur im Fahrzeug sehr niedrig ist (unter -5 Grad Celsius), kann sich beim Einschalten des Gerätes unmittelbar nach dem Anlassen des Fahrzeuges, mit dessen eingeschalteten Heizungen, auf dem LCD Feuchtigkeit ansammeln. Das Gerät muss in diesem Fall sofort ausgeschaltet werden, um einen Kurzschluss zu vermeiden! Lassen Sie die Kondensierung ungefähr eine Stunde verdampfen, bevor Sie das Gerät einschalten.
- Bei extrem niedrigen Temperaturen kann das Bild dunkler erscheinen und wird langsamer bewegt. Beim Ansteigen der Temperatur auf eine normale Temperatur wird das Bild wieder normal angezeigt.
- Stellen Sie sicher, dass Sie während der Benutzung in Ihrem Sitz mit dem Sicherheitsgurt angeschnallt sind, da Sie sonst Ihren Kopf am Gerät anschlagen können, falls der Fahrer des Fahrzeuges plötzlich und unvorgesehen stark abbremsen könnte. Verletzungen können bei einem Unfall schwerwiegender und ernsthafter sein, wenn Sie nicht angeschnallt sind.
- Vor dem Aussteigen aus dem Fahrzeug muss die CD / DVD ausgeworfen und vor direkter Sonneneinstrahlung geschützt gut aufbewahrt werden. Hitze und Feuchtigkeit können die CD / DVDs beschädigen, so dass sie nicht mehr abgespielt werden können.

### Allgemein

---

- Bei Nichtbenutzung den Monitor nicht ausgeklappt lassen. Eine direkte Sonneneinstrahlung kann eine Fehlfunktion des Gerätes verursachen.
- Keine Gegenstände an den hängenden Monitor hängen und sich auch nicht daran festhalten.
- Keine Flüssigkeit in das Gerät gießen und keine Fremdkörper in die Schlitze und Öffnungen des Gerätes oder in die CD / DVD-Laufwerksöffnung einschieben. Die inneren Schaltkreise können durch Wasser, Feuchtigkeit oder Fremdkörper beschädigt werden.
- Falls das Gerät nass wird muss jede Stromzufuhr dazu ausgeschaltet werden. Wenden Sie sich danach für eine Reinigung oder eine Wartung des Gerätes an einen qualifizierten Clarion-Händler.
- Das Gerät nicht fallenlassen und keine harten Gegenstände auf den LCD-Bildschirm schlagen, da dadurch das Gerät permanent beschädigt wird.

- Falls das LCD zerbricht vermeiden Sie unbedingt, das Glas und die Flüssigkeit zu berühren. Falls Sie mit der Flüssigkeit in Berührung kommen, waschen Sie diese mit reichlich Wasser vom Körper und/oder von den Kleidungsstücken und wenden Sie sich danach an einen Arzt.

## Wartung

---

- Die Oberfläche des LCD's nicht mit chemischen Lösungsmitteln oder scharfen oder scheuernden Reinigungsmittel reinigen, da diese den Bildschirm permanent beschädigen können.
- Das Gerät und dessen Gehäuse nicht öffnen oder modifizieren. Dies kann den Monitor beschädigen, die Gültigkeit der Garantie erlischt und es besteht die Gefahr eines elektrischen Schlages.

## Installation

---

Die Installation von mobilen Audio- und Videokomponenten erfordert die Erfahrung mit einer Vielzahl von mechanischen und elektrischen Vorgängen. Auch wenn in dieser Benutzeranleitung die allgemeine Anleitung zur Installation und Inbetriebnahme beschrieben sind können nicht alle genauen Installationsmethoden für Ihr individuelles Fahrzeug beschrieben sein.

Falls Sie nicht über die erforderlichen Kenntnisse, Erfahrungen und/oder über keine Werkzeuge verfügen, um den Installationsvorgang erfolgreich und richtig auszuführen wenden Sie sich bitte bezüglich den professionellen Installationsoptionen an einen qualifizierten Clarion-Händler.

## 3. REGLER

### Aufgeklappter Monitor

DEUTSCH

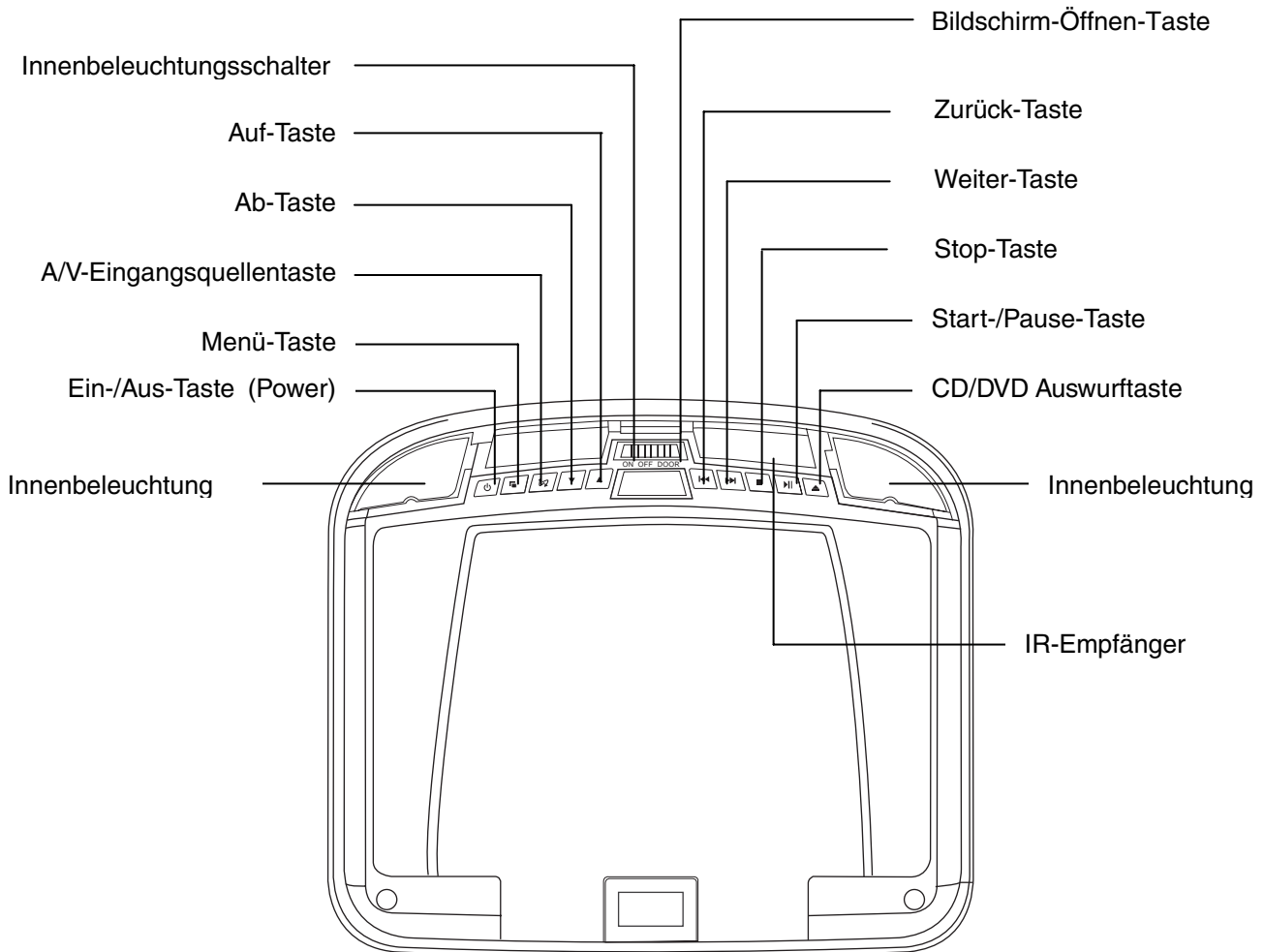

Direkte Draufsicht bei der Betrachtung des Players von unten mit zugeklapptem LCD-Bildschirm

#### Kurzbeschreibung der Regler bei zugeklapptem Monitor

↻ Audio-/Videoeingangsquelle (A/V)  
▼ Ab-Taste (-)

Innenbeleuchtung  
Innenbeleuchtungsschalter

Zum Auswählen der Eingangsquelle: DVD-IN, AV IN1 oder AV IN2

Zum Reduzieren eines Parameterwertes in einem Menü, wie z. B. die Lautstärke.

Für die Innenbeleuchtung in einem Fahrzeug.

Zum Konfigurieren der Innenbeleuchtung: EIN, AUS oder Türe aktiviert. Zum manuellen Ein- oder Ausschalten der Lampe diesen Schalter auf die EIN- bzw. AUS-Position (ON bzw. OFF) schieben. In der Position der aktivierten Türe wird die Kuppellampe beim Öffnen oder Schließen der Türe ein- bzw. ausgeschaltet.

## Hinweis:

**Der Innenbeleuchtungsschalter funktioniert nur, wenn das grüne Kabel der Innenbeleuchtung an den Türkontaktschalter angeschlossen und der Polaritätsschalter richtig eingestellt ist. Einzelheiten über die Verbindung und den Anschluss sind im Handbuch für die Fahrzeugverkabelung enthalten.**

▲Auswurf Taste (EJECT)	Zum Auswerfen der CD / DVD.
▲Auf-Taste (+)	Zum Erhöhen eines Parameterwertes in einem Menü, wie z. B. die Lautstärke.
IR-Empfänger	Zum Empfangen des Infrarotsignals (IR) vom Fernbediengerät und zum Senden der IR-Signale zu den Kopfhörern.
■Menü-Taste (MENU)	Zum Öffnen des Anzeigemenüs. Zum sequentiellen Auswählen einer Menüoption diese Taste erneut drücken.
▶▶Vorspultaste (FF)	Zum Überspringen zum nächsten Kapitel auf einer DVD oder auf eine nächste Spur auf einer CD. Zum schnellen Vorspulen mit Geschwindigkeiten von 2x, 4x, 8x, 16x und 32x diese Taste gedrückt halten.
▶▶Start-/Pause-Taste (PLAY)	Zum Abspielen oder Unterbrechen der CD / DVD.
⦿Ein-/Aus-Taste (POWER)	Zum Ein-/Ausschalten der Stromzufuhr zum Gerät.
◀◀Rückspultaste (schnelles Rückspulen) (REW)	Zum Überspringen zum vorherigen Kapitel auf einer DVD oder auf eine vorherige Spur auf einer CD. Zum schnellen Rückspulen mit Geschwindigkeiten von 2x, 4x, 8x, 16x und 32x diese Taste gedrückt halten.
Bildschirm-Öffnen-Taste	Zum Öffnen des LCD-Bildschirms.
■Stop-Taste (STOP)	Diese Taste einmal drücken, um die Wiedergabe anzuhalten. Zum Fortsetzen der Wiedergabe von der Stelle, an der sie angehalten wurde, auf die Start-/Pause-Taste drücken. Zum vollständigen Anhalten der Wiedergabe zweimal auf diese Taste drücken. Zum Starten der Wiedergabe der Diskette von Anfang an auf die Start-/Pause-Taste drücken.

## DVD-Laufwerksöffnung

Die DVD / CD in diese Laufwerksöffnung einlegen.

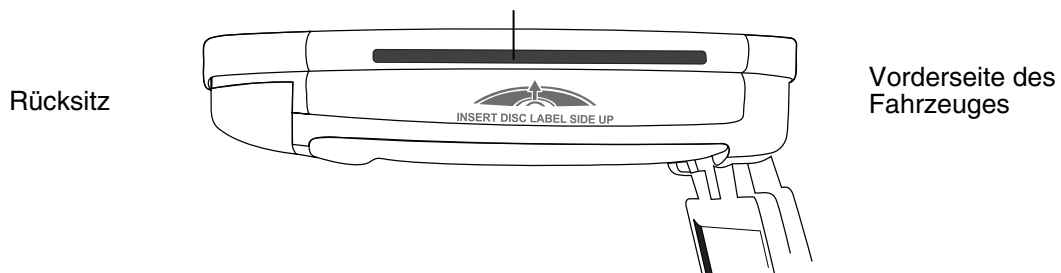

Ansicht des Players vom Vordersitz auf der Seite des Fahrgastes



# Zugeklappter Monitor

DEUTSCH

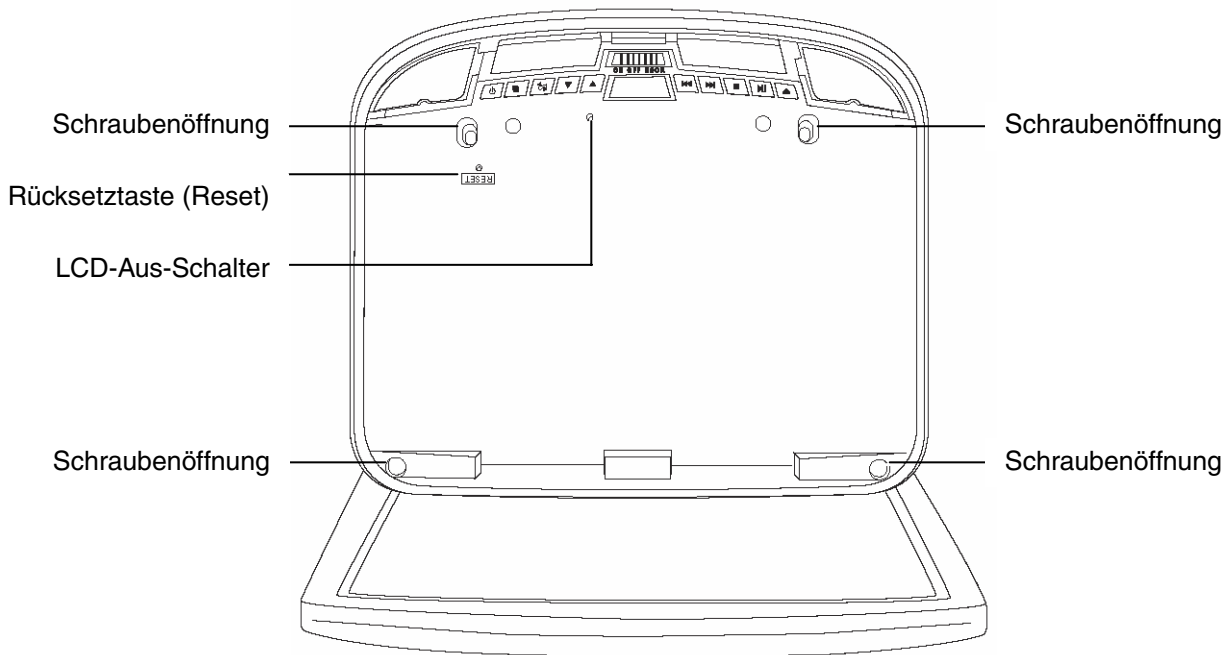

*Direkte Draufsicht bei der Betrachtung des Players von unten mit aufgeklapptem LCD-Bildschirm*

## **Kurzbeschreibung der Regler bei aufgeklapptem Monitor**

LCD-Aus-Schalter	Zum Ausschalten des LCD-Bildschirms.
Rücksetztaste (Reset)	Zum Zurücksetzen aller Konfigurationsoptionen auf die werkseitig voreingestellten Standardparameter mit einem Bleistift oder einem anderen langen und spitzen Gegenstand auf diese Taste drücken.
Schraubenöffnung	Zum Befestigen des Players an die Montageplatte.

# Fernbedienung

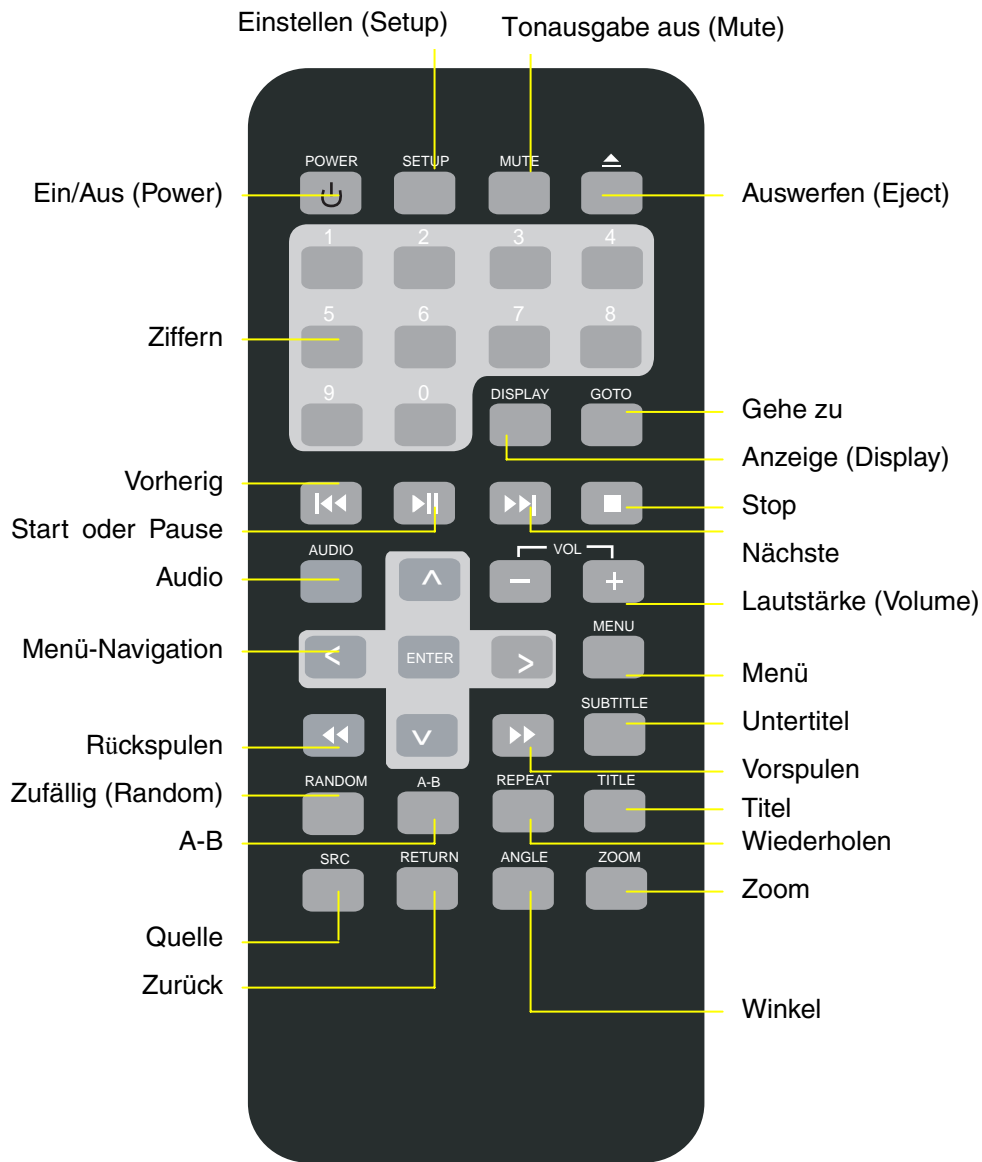

Fernbediengerät

## Kurzbeschreibung der Fernbedienung

- A-B** Zum Wiederholen der Wiedergabe von den zuvor bestimmten Punkten A bis B.
- Winkel** Zum Abändern eines Betrachtungswinkels einer Szene während der Wiedergabe einer DVD, auf der Szenen aufgezeichnet sind, die aus verschiedenen Winkeln betrachtet werden können.
- Pfeile** Zum Auswählen der Optionen in einem DVD-Menü und zum Einstellen der Parameterwerte im Anzeigemenü.
- Audio** DVD: Schaltet während der Wiedergabe zwischen den Sprachversionen um. Für eine VCD/CD: Wechselt während der Wiedergabe zwischen den Audiokanälen (links, rechts, Stereo).
- Anzeige (DISPLAY)** Zeigt die Informationen über die Wiedergabe an: Titel, Kapitel, Spur und Zeit.

<b>Eingabe (ENTER)</b>	Zum Akzeptieren der Einstellungen, die mit den Pfeiltasten ausgewählt wurden.
▲Auswerfen	Zum Auswerfen der gegenwärtigen CD/DVD in der Laufwerksöffnung.
▶▶Vorspulen	Schnelles Vorspulen mit den Geschwindigkeiten 2x, 4x, 8x, 16x und 32x.
<b>Gehe zu</b>	Zum Starten der Wiedergabe mit dem ausgewählten Kapitel, einer ausgewählten Spur oder zu einer ausgewählten Zeit.
<b>Menü</b>	Zum Anzeigen des Hauptmenüs der DVD. Zum Anzeigen und Betrachten des Anzeigemenüs diese Taste gedrückt halten.
Tonausgabe <b>aus (Mute)</b>	Zum Ein- und Ausschalten der Tonausgabe.
▶▶Nächste	Um zum nächsten Kapitel auf einer DVD oder auf eine nächste Spur auf einer CD zu gelangen.
Ziffern	Zum direkten Eingeben der Spurnummern und zum Konfigurieren von einigen Optionen.
▶▶Start oder Pause	Zum Starten oder Unterbrechen einer Wiedergabe einer DVD oder CD.
⏻Ein/Aus (Power)	Zum Ein- und Ausschalten des Players.
◀◀Vorherig	Um zum vorherigen Kapitel auf einer DVD oder auf eine vorherige Spur auf einer CD zu gelangen.
<b>Zufällig (Random)</b>	Zum Abspielen der Kapitel oder Spuren in einer wahlweisen Reihenfolge.
<b>Wiederholen</b>	Zum Wechseln zwischen den Wiederholoptionen. Für eine DVD: 1x Kapitel, 2x Titel, 3x Alle. Für eine CD: 1x Spur, 2x Alle.
<b>Zurück</b>	Diese Taste einmal drücken, um zum Hauptmenü zurückzugelangen. Die Taste zweimal drücken, um zur letzten Stelle der Wiedergabe zurückzukehren.
◀◀Rückspulen (fast reverse)	Schnelles Rückspulen mit den Geschwindigkeiten 2x, 4x, 8x, 16x und 32x.
<b>Einstellen (Setup)</b>	Für den Zugang zum Einstellmenü (Setup), um dort die Optionen des Players abzuändern.
Quelle	Zum Auswählen der Videoeingabequellen: DVD-IN, AV IN1 und AV IN2.
■Stop	Zum Anhalten der Wiedergabe. Danach auf die Start-/Pause-Taste (Play/Pause) oder auf die Eingabetaste (ENTER) drücken, um die Wiedergabe ab der Stelle, an der sie angehalten wurde, fortzusetzen. Zum vollständigen Anhalten der Wiedergabe zweimal auf diese Taste drücken. Danach auf die Start-Taste (Play) oder auf die Eingabetaste (ENTER) drücken, um die Wiedergabe der DVD von Anfang an zu starten.
<b>Untertitel</b>	Zum Ein-/Ausblenden der voraufgezeichneten Untertitel.
<b>Titel</b>	Zeigt das Titelmanü der DVD an.
<b>Lautstärke (Volume)</b>	Zum Verringern und Erhöhen der Lautstärke.
<b>Zoom</b>	Zum Vergrößern eines Bildes beim Betrachten eines Films oder von Fotografien. Beim Drücken auf <b>ZOOM</b> wird der Player zwischen den verfügbaren Zoomeinstellungen umgeschaltet (2x, 3x, 4x, 1/2x, 1/4x und normal).

## 4. BEDIENUNG

Der Monitor und der DVD-Player liefern das Video, während die Klängausgabe über die/den Kopfhörer erfolgt. Das Gerät wird über den Stromanschluss mit Strom versorgt, mit dem auch die Innenbeleuchtung im Fahrzeug versorgt werden. Diese Innenbeleuchtung wird durch das Gerät beim Installieren ersetzt.

### Den Monitor aufklappen

1. Zum Aufklappen des hängenden Monitorbildschirms auf die Bildschirm-Loslöse Taste drücken.

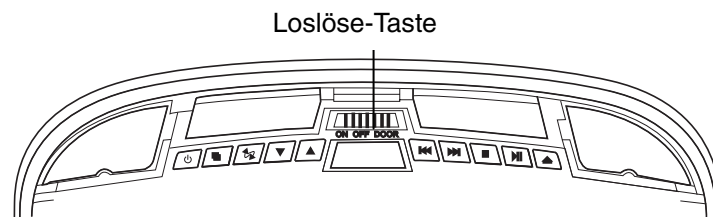

*Direkte Draufsicht auf den Monitor von unten*

2. Den LCD-Bildschirm nun sanft und vorsichtig nach unten und in den bequemsten Betrachtungswinkel aufklappen.

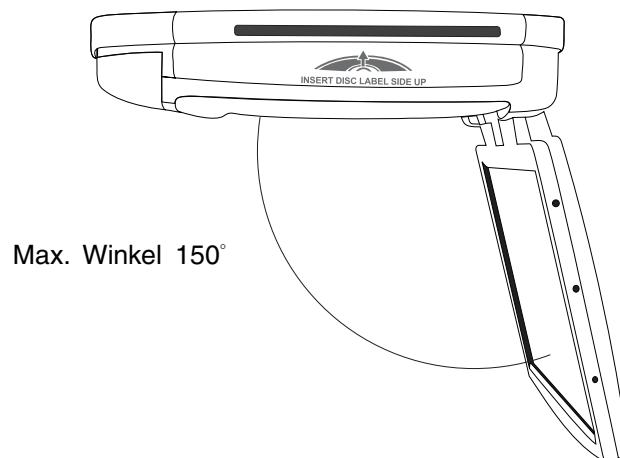

*Aufgeklappter Monitor*

### ACHTUNG

**Der LCD-Monitor kann bis zu einem Maximalwinkel von 150 Grad aufgeklappt werden. Nicht versuchen, den LCD-Bildschirm weiter aufzuklappen.**

Beim vollständigen Aufklappen wird der Monitor automatisch eingeschaltet (wenn der Zündungsschalter eingeschaltet oder in der ACC-Position ist).

## Den Monitor zuklappen

Die Rückseite des LCD-Bildschirms sanft und vorsichtig so weit schieben, bis er in das hängende Gehäuse einklickt. Der Monitor wird beim Zuklappen automatisch ausgeschaltet.

### Hinweis:

**Beim Zuklappen des LCD-Bildschirms dürfen keine Kabel oder andere Gegenstände zwischendem LCD-Bildschirm und dem hängenden Gehäuse eingeklemmt werden, da dies den TFT-Bildschirm ernsthaft beschädigen kann.**

Lassen Sie den LCD-Bildschirm aus Sicherheitsgründen bei Nichtbenutzung zugeklappt.

## Umgang mit CDs und DVDs

- Um die CDs sowie DVDs sauberzuhalten darf diese auf der Abspielseite (Seite ohne Etikette) niemals berührt werden.
- Keine Aufkleber oder Klebbänder auf die Disketten aufkleben.
- Die CDs und DVDs jederzeit vor direkter Sonneneinstrahlung und Hitze gut schützen.
- Die CDs und DVDs bei Nichtgebrauch stets in deren Schutzhüllen aufbewahren.
- Vor dem Abspielen die CDs und DVDs mit einem sauberen Tuch von der Mitte nach außen sauberwischen.



## Den Player einschalten

1. Die Zündung einschalten oder auf ACC oder ON (EIN) stellen.
2. Auf die Ein-/Aus-Taste (Power) (⏻) am Player oder auf der Fernbediengerät drücken.
3. Die Anzeige "NO DISC" (keine CD-DVD) erscheint, wenn keine CD oder DVD im Player eingelegt ist.
4. Zum Ändern der Eingangsquellen auf SRC drücken und zwischen den A/V-Eingangsquellen umschalten: DVD-IN, AV IN1 (erste Zusatz-Audio-Video-Quelle) und AV IN2 (zweite Audio-Video-Quelle). Zusätzliche AV-Quellen müssen angeschlossen werden.



### Hinweis:

**Nach dem Auswählen einer alternativen Audio-/Videoquelle (AV IN1 oder AV IN2) kann keine DVD in die Laufwerksöffnung eingeschoben werden.**

## Den Player ausschalten

Zum Ausschalten auf die Ein-/Aus-Taste (Power) (⏻) drücken.

Wird der Player während dem Abspielen einer DVD oder einer CD ausgeschaltet und danach wieder eingeschaltet, wird die Wiedergabe ab der Stelle fortgesetzt, an der der Player ausgeschaltet wurde.

### Hinweis:

**Nach dem Ausschalten des Players kann eine DVD oder eine CD, die noch in der Laufwerksöffnung eingelegt ist, nicht ausgeworfen werden.**

## Das Längen-/Seitenverhältnis des Bildes ändern

Eine übliche Anzeigeeinstellung zum Abändern ist der Bildschirmmodus, mit dem das Längen-/Seitenverhältnis zum Anzeigen der Bilder gesteuert und geregelt wird. Die Kopfhörer nicht an einem Ort mit direkter Sonneneinstrahlung oder extremen Temperaturen lassen.

Ein IR-Empfänger, der längere Zeit einer direkten Sonneneinstrahlung ausgesetzt worden war, kann eine schlechte Klangqualität verursachen. Die Kopfhörer vor dem Benutzen abkühlen lassen.

## Eine DVD oder CD abspielen

1. Die Kopfhörer anziehen und den Kopfhörer einschalten.
2. Nach dem Einschalten des Gerätes eine DVD / CD in den Player einschieben. Der Player zeigt "Loading" (Laden) an.
3. Die Fernbedienung direkt auf den IR-Empfänger am Player zielen und auf die Start-/Pause-Taste (Play/Pause) (▶||) oder auf die Eingabetaste (**ENTER**) (auf der Fernbedienung) drücken.

### Die Fernbedienung benutzen

- Die Fernbedienung nur im Innern des Fahrzeuges benutzen.
- Der Abstand zwischen der Fernbedienung und dem Sensor darf nicht größer als drei Meter (fünf Fuss) sein.
- Die Empfindlichkeit zum Empfangen von Fernsteuersignalen wird durch direkte Sonneneinstrahlung (oder sehr hell leuchtende Lampen) beeinträchtigt. Den Player nicht unter direkter Sonneneinstrahlung benutzen.
- Gegenstände zwischen dem Infrarotsensor und der Fernbedienung können den Empfang der Signale stören.

### Die Wiedergabe steuern

- Zum Unterbrechen und Fortsetzen der Wiedergabe auf die Start-/Pause-Taste (Play/Pause) (▶||) drücken.
- Zum Anhalten der Wiedergabe auf die Stopp-Taste (■) drücken. Falls auf die Stopp-Taste (■) und danach erneut auf die Start-/Pause-Taste (Play/Pause) (▶||) gedrückt wird startet die Wiedergabe ab Beginn des zuletzt abgespielten Kapitels und nicht von der Stelle an, wo die Wiedergabe unterbrochen worden war.
- Für die Wiedergabe der vorherigen Spur oder des vorherigen Kapitels auf die Vorherig-Taste (◀◀) drücken.
- Für die Wiedergabe der nächsten Spur oder des nächsten Kapitels auf die Nächste-Taste (▶▶) drücken.
- Zum Herausnehmen der CD oder DVD auf die Auswurf Taste (▲) drücken.
- Zum Ausschalten der Tonausgabe auf die **MUTE**-Taste auf der Fernbedienung drücken. Zum erneuten Einschalten der Tonausgabe erneut auf diese Taste drücken.

## Die Kopfhörer benutzen

Zum Anhören der Tonausgabe werden Kopfhörer benutzt.

### ACHTUNG

*Lenker des Fahrzeuges sollten beim Fahren keine Kopfhörer tragen.  
Die gleichzeitige Benutzung von zwei Decken- bzw. Kopfstützenmonitoren im gleichen Fahrzeug kann die Klangausgabe in den Kopfhörern verzerren. Es wird empfohlen, nur einen OHM zu verwenden, wenn Kopfhörer benutzt werden.*

DEUTSCH

### Kopfhörer-Komponenten

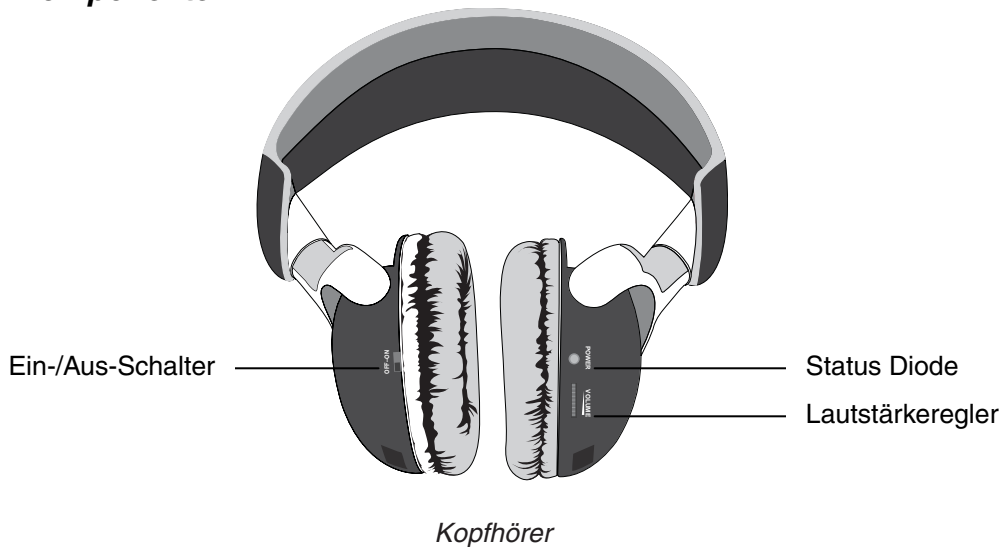

### Die Batterien in die Kopfhörer einsetzen

Vor der Erstbenutzung dieses Gerätes müssen zuerst die Batterien in die Kopfhörer eingesetzt werden.

Die Batterien auswechseln, sobald die Klangausgabe ab und zu verzerrt ist.

1. Das linke Hörerteil rotieren, um auf das Batteriefach zugreifen zu können.
2. Den Batteriefachdeckel nach unten schieben.
3. Zum Auswechseln der Batterien die aufgebrauchten Batterien herausnehmen.
4. Die neuen AAA-Batterien nach im Batteriefach angezeigter Polarität einsetzen.
5. Den Batteriefachdeckel wieder anbringen.

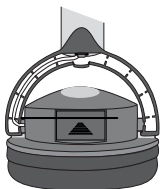

Batteriefachdeckel

Das linke Hörerteil verschließen

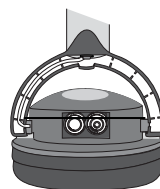

Batterie installiert

Verschließen nach Einsetzen der Batterien

### Die Lautstärke regeln

Der Lautstärkereglern befindet sich an den Kopfhörern. Den Regler zum Erhöhen bzw. Reduzieren der Lautstärke auf- bzw. abdrehen.

### Hinweis:

Je nach Audiodatei bzw. Audiocedec können beim Aufzeichnen einige Geräusche hörbar sein. Diese Geräusche werden nicht vom OHM888VD / OHM1088VD / OHM1588VD verursacht.

### Direkte Sonneneinstrahlung und extreme Temperaturen

Die Kopfhörer nicht unter direkter Sonneneinstrahlung lassen oder extremen Temperaturen aussetzen.

## DVDs abspielen

### Zugang zum Stamm-Menü

Eine DVD ist in Titel und Kapitel gegliedert. Im Stamm-Menü ist der Inhalt auf der DVD aufgeführt.

Mit einigen DVDs können nur die im DVD-Stamm-Menü aufgezeigten Optionen zum Abspielen einer DVD ausgewählt werden.

Zum Aufrufen des Stamm-Menüs der DVD während der Wiedergabe auf die **MENU**-Taste drücken.



DVD-Stamm-Menü

### Statusangaben

Zum Anzeigen der Angaben zum Status der gegenwärtigen Wiedergabe kontinuierlich auf die Anzeigetaste (**DISPLAY**) drücken, um durch die folgende Anzeige der Statusangaben zu blättern.

```
TITLE ELAPSED
TT 01/04 CH/25 0:02:10
```

```
TITLE REMAIN
TT 01/04 CH/25 0:03:10
```

```
CHAPTER ELAPSED
TT 01/04 CH/25 0:03:40
```

```
CHAPTER REMAIN
TT 01/04 CH/25 0:03:40
```

Statusangaben



## Umschalten zwischen den Sprachen

### Hinweis:

*Alle hörbare Sprachversionen müssen auf der DVD voraufgezeichnet sein. Einige DVDs lassen einen Zugang zu einer Sprachversion nur über das DVD-Menü zu.*

- Zum Abändern der hörbaren Sprachversion auf die **AUDIO**-Taste auf der Fernbedienung drücken. Der Player zeigt die Ziffer und die Bezeichnung der gegenwärtig ausgewählten Sprachversion sowie die Gesamtanzahl der auswählbaren Sprachversionen an.



*Beispiel einer auswählbaren Sprachversion*

- Zum Durchsuchen aller auswählbaren Sprachversionen drücken Sie weiter auf die **AUDIO**-Taste. Die Audio-Informationen werden nach drei Sekunden automatisch ausgeblendet.

### Untertitel einblenden

Die Sprachen-Untertitel sind normalerweise ausgeblendet.

### Hinweis:

*Die Untertitel müssen auf der DVD aufgezeichnet sein. Einige DVDs lassen einen Zugang zu einer Untertitelanzeige nur über das DVD-Menü zu.*

- Zum Einblenden der Untertitel auf die Untertitel-Taste (**SUBTITLE**) drücken. Der Player zeigt die Ziffer und die Bezeichnung der gegenwärtig ausgewählten Sprachversion sowie die Gesamtanzahl der auswählbaren Sprachversionen an, in der die Untertitel angezeigt werden können.



*Beispiel eines auswählbaren Untertitels*

- Falls auf einer DVD Untertitel in mehreren Sprachen zur Verfügung stehen drücken Sie kontinuierlich auf die Untertitel-Taste (**SUBTITLE**), um zwischen den

- auswählbaren Sprachversionen der Untertitel auszuwählen.
- Zum Ausblenden der Untertitel auf die Untertitel-Taste (**SUBTITLE**) drücken, bis auf dem Bildschirm "subtitle off" (Untertitel aus) angezeigt wird. Die Anzeige der Untertitel-Optionen wird nach drei Sekunden automatisch ausgeblendet.

### **Die DVD-Kapitel und Titel wiederholen**

Zum Wiederholen eines Kapitels, Titels oder von beiden während der Wiedergabe drücken Sie kontinuierlich auf die Wiederhol-Taste (**REPEAT**), um zwischen den Optionen auszuwählen.



*Beispiel einer Wiederholoption*

- Kapitel: Zum Wiederholen des gegenwärtigen Kapitels.
- Titel: Zum Wiederholen des gegenwärtigen Titels.
- Alle Wiederholen: Zum Wiederholen aller Kapitel und Titel.
- Aus (Off): zum Fortsetzen der normalen Wiedergabe.

### **Wiederholen von bevorzugten Abschnitten**

Zum Wiederholen eines bevorzugten Abschnittes müssen zuerst die Stellen markiert werden, wo ein solcher Abschnitt beginnen und wo er enden soll.

1. Die DVD abspielen.
2. Zum Markieren des Anfangspunktes eines zu wiederholenden bevorzugten Abschnittes (Punkt A) auf die **A-B**-Taste drücken, sobald dieser Abschnitt abgespielt wird.
3. Zum Markieren des Endpunktes eines zu wiederholenden bevorzugten Abschnittes (Punkt B) auf die **A-B**-Taste drücken, sobald dieser Abschnitt zu Ende abgespielt ist.

Zum Wiederholen dieses Abschnittes auf die **A-B**-Taste auf der Fernbedienung drücken. Zum Löschen des wiederholten Abspielens und zum Fortsetzen der normalen Wiedergabe erneut auf die **A-B**-Taste drücken.

### **Den Betrachtungswinkel ändern**

#### **Hinweis:**

**Mehrfache Betrachtungswinkel müssen zum Betrachten auf der DVD voraufgezeichnet sein. Dies ist mit dem Mehrfachwinkel-Symbol (📺) auf dem Gehäuse der DVD markiert.**

- Während dem Abspielen der DVD auf die Winkel-Taste (**ANGLE**) auf dem Fernbediengerät drücken, um durch die auswählbaren Betrachtungswinkel zu blättern.

Der Player zeigt die Anzahl der gegenwärtigen Winkel und die Gesamtanzahl der auswählbaren Winkel an.

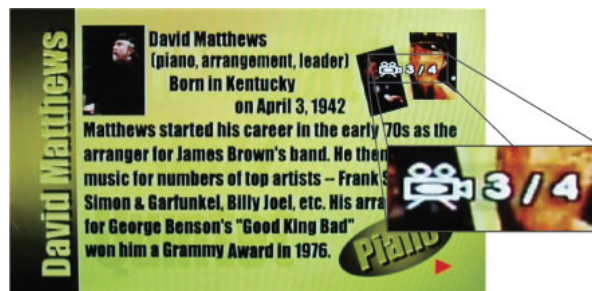

Beispiel einer der Optionen des Betrachtungswinkels

- Zum Abändern des Winkels erneut auf die Winkel-Taste (ANGLE) drücken.
- Für die normale Betrachtung wiederum auf die Winkel-Taste (ANGLE) drücken.

### Vergrößern und verkleinern

- Zum Vergrößern eines Bildes beim Abspielen einer DVD drücken Sie während dem Abspielen auf die **ZOOM**-Taste.  
Beim Drücken auf die **ZOOM**-Taste auf der Fernbedienung schaltet der Player zwischen den verfügbaren Zoomeinstellungen (2x, 3x, 4x, 1/2x, 1/4x und normal) um.
- Um beim Betrachten der auf einer CD / DVD gespeicherten Fotos (JPEG/JPG-Bilder) diese zu vergrößern drücken Sie auf die **ZOOM**-Taste auf der Fernbedienung und danach auf (▶▶) oder (◀◀), um zwischen den Zoomeinstellungen auszuwählen (2x, 3x, 4x, 1/2x, 1/4x und normal).

### Die Bildqualität einstellen

1. Die Menü-Taste (**MENU**) auf der Fernbedienung länger als eine Sekunde (eventuell bis zu drei Sekunden) gedrückt halten.

Der Player zeigt "Operation Menu" (Bedienungs Menü) an.



Konfigurationsoptionen

2. Zum Durchblättern der verfügbaren Optionen drücken Sie erneut auf die Menü-Taste (**MENU**):

<b>Kontrast</b>	Zum Einstellen der Unterschiede zwischen den hellen und dunklen Bereiche in einem Bild.
<b>Helligkeit</b>	Stellt das ganze Bild heller oder dunkler ein.
<b>Farbe</b>	Zum Einstellen der Farbe je nach Farbenspektrum.
<b>Breitbildschirm</b>	Zum Auswählen des Längen-/Seitenverhältnisses (Breite und Höhe) des Bildes. Für den OHM888VD und OHM1088VD sind die Optionen

Breit (Wide) (16:9) und Normal (4:3). Der OHM1588VD bietet zwei zusätzliche Optionen an: Panorama und Zoom.

Mit Breit (Wide) werden die Bilder horizontal ausgestreckt, so dass sie den ganzen Bildschirm ausfüllen. Dadurch werden die Bilder jedoch leicht verzerrt. Im Normalmodus werden die Bilder ohne Verzerrungen angezeigt, wobei jedoch diese Bilder nicht den gesamten Bildschirm ausfüllen.

Mit dem OHM1588VD werden mit dem Panorama die linken und rechten Seiten des Bildes ausgestreckt. Mit Zoom werden die Bilder horizontal ausgestreckt und so angezeigt, dass sie die ganze Bildschirmfläche ausfüllen. Das Ausstreckverhältnis wird zu den linken und rechten Kanten des Bildschirms hin verstärkt.

### **Rücksetzen (Reset)**

Zum Zurückstellen aller Parameterwerte im Menü auf die werkseitig voreingestellten Parameterwerte.

3. Zum Abändern der Parameterwerte des ausgewählten Optionen auf die linke (<) und rechte (>) Pfeiltasten auf der Fernbedienung drücken.

## **Audio-CDs abspielen**

### **Die CD-Infos anzeigen**

Zum Anzeigen der Abspieldauer und der gegenwärtigen Spur drücken Sie während dem Abspielen der CD auf die **DISPLAY**-Taste auf der Fernbedienung.

Zum Anzeigen des CD / DVD Typs, der gegenwärtigen Zeit, der gegenwärtigen Spurnummer und der Gesamtanzahl der Spuren auf der CD drücken Sie weiter auf die **DISPLAY**-Taste auf der Fernbedienung.

### **Die CD-Spuren wiederholen**

Zum wiederholten Abspielen einer Spur oder der ganzen CD drücken Sie während dem Abspielen auf die Wiederholtaste (**REPEAT**) auf der Fernbedienung.

Zum Durchsuchen der verfügbaren Optionen drücken Sie weiter auf die Wiederholtaste (**REPEAT**).

- Track (Spur): Die gegenwärtige Spur wird wiederholt abgespielt.
- All (Alle): Die gegenwärtige CD wird wiederholt abgespielt.
- Off (Aus): Zum Fortsetzen der normalen Wiedergabe.

### **Einen bevorzugten Abschnitt wiederholen**

Zum Wiederholen eines bevorzugten Abschnittes müssen zuerst die Stellen markiert werden, wo ein solcher Abschnitt beginnen und wo er enden soll.

1. Die CD abspielen.
2. Zum Markieren des Anfangspunktes eines zu wiederholenden bevorzugten Abschnittes (Punkt A) auf die **A-B**-Taste drücken, sobald dieser Abschnitt abgespielt wird.
3. Zum Markieren des Endpunktes eines zu wiederholenden bevorzugten Abschnittes (Punkt B) auf die **A-B**-Taste drücken, sobald dieser Abschnitt zu Ende abgespielt ist.

Zum Wiederholen dieses Abschnittes auf die **A-B**-Taste auf der Fernbedienung drücken.  
Zum Löschen des wiederholten Abspielens und zum Fortsetzen der normalen Wiedergabe erneut auf die **A-B**-Taste drücken.

## MP3s abspielen

Mit dem MP3, ein Format zum Speichern von Digital-Audios, wird jede Audiospur mit sehr geringem Verlust der Audioqualität komprimiert. Dies führt dazu, dass auf einer CD / DVD viel weniger Speicherplatz als ohne MP3-Komprimierung benötigt wird. Der OHM888VD / OHM1088VD / OHM1588VD-Player unterstützt die CD-R/RW- und DVD-R-Disketten, auf denen MP3-Musikdateien aufgezeichnet sind.

### MP3-Symbole



Dieses Symbol vor einer Option steht für einen Ordner.



Dieses Symbol vor einer Option identifiziert die Option als eine MP3-Datei.

### Vorgehensweise

1. Eine CD in den Player einschieben, auf der MP3-Dateien vorhanden sind.  
Der Player zeigt ein MP3-Menü an.
2. Zum Auswählen der abzuspielenden Ordner und Spuren drücken Sie auf die **DISPLAY**-Taste auf der Fernbedienung.  
Der Player zeigt den Ordneraufbau an.



*Aufbau des MP3-Ordners mit markiertem ausgewähltem Ordner*

3. Zum Auswählen eines Ordners auf der Liste drücken Sie die Auf- und Ab-Pfeiltasten auf der Fernbedienung.
4. Auf die Eingabetaste (ENTER) auf der Fernbedienung drücken.  
Der Player zeigt dann den Inhalt im ausgewählten Ordner an.



*Auflistung des Inhalts im Ordner*

5. Zum Auswählen der MP3-Datei auf die Auf- und Ab-Pfeiltasten auf der Fernbedienung drücken.
6. Zum Abspielen der Datei auf die Eingabetaste (**ENTER**) auf der Fernbedienung drücken.

## **MP3-Regler**

- Auf die Nächste-Taste (Next) (▶▶) drücken, um die nächste MP3-Datei abzuspielen.
- Auf die Vorherig-Taste (Previous) (◀◀) drücken, um die vorherige MP3-Datei abzuspielen.

## **Die MP3s wiederholen**

Zum Wiederholen einer einzelnen MP3-Datei drücken Sie auf die Wiederhol-Taste (**REPEAT**) auf der Fernbedienung. Zum Durchsuchen aller folgenden Einstellungen drücken Sie kontinuierlich auf die Wiederhol-Taste (**REPEAT**).

- Einzeln wiederholen: Zum Wiederholen der gegenwärtigen Datei.
- Alle wiederholen: Zum Wiederholen des Inhaltes im gegenwärtigen Ordner.
- Wiederholen aus: Um die normale Wiedergabe ohne Wiederholen fortzusetzen.

## **Pflege und Wartung**

### **Den Monitor reinigen**

- Zum Entfernen von Staub und Schmutz vom Bildschirm verwenden Sie ein sauberes, weiches und trockenes Tuch.
- Niemals Bezol, Verdünner, Autoreinigungsmittel oder andere Reinigungsmittel verwenden, da solche Substanzen das Monitorsystem beschädigen können oder dadurch die Farbbeschichtung vom Gerät abblättern kann.
- Die Oberfläche des LCD-Bildschirms kann leicht zerkratzt werden. Reiben Sie diese niemals mit einem scheuernden Tuch o. ä. ab.

### **Den Monitor warten**

Beim Auftreten von Störungen versuchen Sie unter keinen Umständen, das Gerätegehäuse zu öffnen, den Player auseinanderzunehmen oder versuchen, das Gerät selber zu reparieren. Im Innern befinden sich keine durch den Benutzer zu wartenden und reparierenden Bauteile. Durch das Öffnen irgendeines Bauteiles oder einer Komponente des Gerätes erlischt die Gültigkeit der Garantie. Sämtliche Garantiedienstleistungen dürfen alleinig und nur durch eine qualifizierte und zugelassene Clarion-Servicestelle erfolgen.

### **ACHTUNG!**

**Abänderungen oder Modifizierungen dieses Gerätes, die vom Hersteller nicht ausdrücklich genehmigt wurden, haben die Ungültigkeit der Garantie zur Folge und verstoßen gegen die CE-Zulassung.**

### **Reinigung der Fernbedienung**

Zum Reinigen der Fernbedienung verwenden Sie nur ein sauberes, weiches und leicht befeuchtetes Tuch. Keine Brennflüssigkeiten, Methylalkohol oder andere Lösungsmittel verwenden.

### **Die CD / DVD reinigen**

Vor dem Abspielen einer CD / DVD wischen Sie diese von der Mitte aus nach außen mit einem sauberen und weichen Tuch sauber.

## Die Batterie der Fernbedienung auswechseln

Die Batterie muss ausgewechselt werden, sobald die Tasten auf der Fernbedienung beim Drücken wirkungslos bleiben oder wenn Sie mit der Fernbedienung für dessen Funktion näher und näher zum Player sitzen müssen.

### Zu beachten

- Die Batterien umweltgerecht entsorgen.
- Verbrauchte Batterien dürfen niemals ins Feuer geworfen werden, da diese sonst explodieren können.
- Die positiven (+) und negativen (–) niemals miteinander kurzschließen.
- Die Batterie und die Batteriehalterung für kleine Kinder jederzeit unerreichbar halten, da diese die Batterie eventuell verschlucken und daran ersticken können.

### Vorgehensweise

#### Hinweis:

**Der Batterietyp muss CR2025 sein. Nicht mit einem anderen Batterietyp auswechseln.**

1. Die Fernbedienung umgekehrt halten.
2. Den Batteriehalterungsriegel gleichzeitig in die angezeigte Pfeilrichtung schieben und die Batteriehalterung aus der Öffnung herausnehmen.

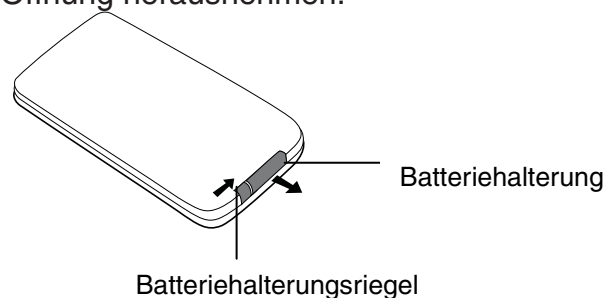

*Die Batteriehalterung entfernen*

3. Die verbrauchte Batterie herausnehmen.
4. Eine neue Lithium-Batterie in die Batteriehalterung einsetzen. Der Plus-Pol (+) muss nach oben sein.
5. Die Batteriehalterung danach wieder in die Öffnung einsetzen, bis er vor Ort einrastet.

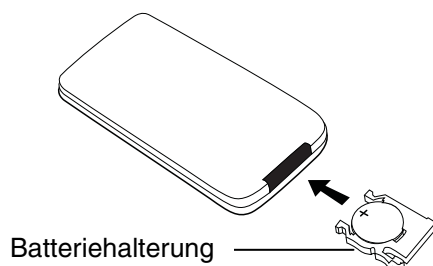

*Einschieben der Halterung mit der darin eingesetzten Batterie in der Fernbedienung*

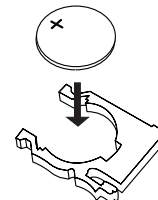

*Batterie mit dem Plus-Pol nach oben*

## 5. INSTALLATION UND KABELVERLEGUNG

Versuchen Sie nicht, den Player selber zu installieren, zu warten oder zu reparieren. Die Installation und die Wartung erfordern die Erfahrung mit elektronischen Ausrüstungen und Automobilteilen. Falls Sie über keine solche erforderliche Kenntnisse oder Erfahrungen verfügen kann der Installationsvorgang bestimmte Risiken mit sich bringen und Sie der Gefahr eines elektrischen Schlages oder anderen Gefahren aussetzen.

Lesen Sie diese Anleitungen und die Vorsichtsmaßnahmen bitte aufmerksam durch. Eine unsachgemäße oder fehlerhafte Installation kann sowohl den Monitor als auch das Fahrzeug beschädigen.

### Inhalt der Verpackung

Neben dieser Benutzeranleitung müssen die folgenden Artikel in der Verpackung vorhanden sein:

- 1 Player (Gerät)
- 1 IR-Fernbedienung mit Batterie
- 1 Audio-/Video-RCA-Kabel
- 6 ST4.2 x 16/ 10 ST4.2 x 16/ 6 ST4.2 x 16-Schrauben
- 4 CM 4 x 10/ 8 CM 4 x 8/ 4 CM 4 x 8-Schrauben
- 1 Montageplatte aus Metall
- 1 Gummidichtring
- 1 Garantiekarte
- 2 Kopfhörer und 4 AAA-Batterien (OHM1588VD/OHM1088VD)
- 1 Kopfhörer und 2 AAA-Batterien (OHM888VD)

#### **Hinweis:**

*Zum Installieren und zur Inbetriebnahme des DVD-Players dürfen nur die mit dieser Verpackung gelieferten Artikel benutzt werden. Die Verwendung von Zubehörteilen, die nicht mit diesem Player geliefert wurden, können den Player beschädigen.*

### Werkzeuge und Zubehör

Zum Montieren des Players im Fahrzeug benötigen Sie einen Kreuzschlitzschraubendreher.

### Vor dem Beginnen

1. Sicherstellen, dass die elektrischen Bauteile Ihres Fahrzeuges einwandfrei funktionieren, einschließlich: elektrisch angetriebene Fenster, elektrisch angetriebene Türenverriegelungen, Klimaanlage, Lampen usw.
2. Die Polarität des Schaltkreises der Innenbeleuchtung identifizieren und den Schalter auf der Unterseite des Gehäuses des hängenden Monitors einstellen.
3. Den Standort zum Montieren des hängenden Monitorgerätes vor dem Montieren ausprobieren, um sicherzustellen, dass er beim Lenken des Fahrzeuges auf keine Weise stören oder ein Hindernis darstellen wird.
4. Sicherstellen, dass der Monitor nach dem Montieren die Bedienung des Schiebedachs, falls vorhanden, auf keine Weise hindern wird.
5. Den Standort mit einem Maskierband vorsichtig markieren.
6. Die Deckeneinlage im Fahrzeug senken, um nachzusehen, ob zum Anschrauben der Montageplatte eine Stützstrebe vorhanden ist.  
Falls keine Stützstrebe vorhanden ist, verwenden Sie ein Sperrholz in der Größe von



3/4 Zoll, welches auf diese Größe beschnitten wurde. Danach dieses Sperrholz mit Silikon an die Decke des Fahrzeuges befestigen. Lassen Sie den Klebstoff nach dem Anbringen gut und lange genug trocknen.

7. Den Standort von zusätzlichen Audio-/Videoquellen bestimmen.
8. Die negative Batterieanschlußklemme vor dem Anschließen von Kabeln abtrennen.

### ACHTUNG

***Nicht versuchen, das Gehäuse zu öffnen. Im Innern befinden sich keine durch den Benutzer zu wartenden und reparierenden Bauteile. Falls während dem Installationsvorgang ein Gegenstand in das Gerät fällt wenden Sie sich an den Clarion-Händler oder an eine zugelassene Clarion-Servicestelle.***

## Vorsichtsmaßnahmen bei der Montage und Verkabelung

Der OHM888VD / OHM1088VD / OHM1588VD muss an der Decke innen im Fahrzeug montiert werden. Die Regler auf der Bedientafel vorne am Gerät sollten vom Rücksitz aus leicht erreichbar und zugänglich sein. Außerdem:

- Dieses Gerät ist ausschließlich für Fahrzeuge mit einem negativen Erdungsanschluss und mit einer Stromversorgungsspannung von 12 V gedacht.
- Dieses Gerät kann mit zusätzlichen mobilen Audiogeräten, wie z. B. eine Digitalkamera, installiert werden.
- Seien Sie stets und besonders vorsichtig, wenn Sie Zubehör an oder in ein Fahrzeug montieren! Die Freiräume auf beiden Seiten der Installationsstelle berücksichtigen, bevor dort Löcher gebohrt oder Schrauben eingeschraubt werden.
- Eine gute Chassis-Erdungsverbindung ist zum Minimieren des Widerstandes und von Geräuschen kritisch wichtig. Verwenden Sie ein Kabel, das so kurz wie möglich sein kann, um dieses sicher an die Chassis des Fahrzeuges und an den Quellen-Erdungsanschluss anzuschließen.
- Beim Verlegen der RCA-Kabel müssen diese von Stromkabeln und den Lautsprecherkabeln, dem Motor, Abluftsystem usw. ferngehalten werden, da diese Kabel durch die Abwärme leicht beschädigt werden können.
- Falls die Sicherung durchgebrannt ist muss sichergestellt werden, dass alle Verbindungen und Anschlüsse richtig sind, die Kabel keinen Kurzschluss verursacht haben und dass keine Kabel beschädigt sind. Danach die Sicherung mit einer neuen auswechseln, wobei diese neue Sicherung die gleiche Ampereleistung wie die durchgebrannte Sicherung hat. Beim Auswechseln einer Sicherung darf die Batterieseite niemals mit Metallteilen oder mit einem anderen Kabel in Berührung kommen.
- Nicht verbundene oder nicht angeschlossene Kabel oder Anschlußklemmen dürfen niemals mit Metall am oder im Fahrzeug oder mit anderen leitfähigen Materialien in Berührung kommen.
- Um Kurzschlüsse zu vermeiden dürfen die Endkappen von nicht benutzten Anschlußklemmen oder von Enden von nicht angeschlossenen Kabeln nicht entfernt werden.
- Nicht verbundene Kabel müssen mit Vinylband oder einem ähnlichen Isoliermaterial abisoliert werden.

## ACHTUNG!

Um Kurzschlüsse während dem Installationsvorgang zu vermeiden muss die negative Leitung (-) der Fahrzeugbatterie vor dem Anschließen von anderen Kabeln abgetrennt werden.

## Installationsvorgang

Mit dem Installieren des OHM888VD / OHM1088VD / OHM1588VD wird die Innenbeleuchtung im Fahrzeug ersetzt. In diesem Abschnitt sind die Grundtipps und Methoden beschrieben, mit denen der Installationsvorgang erleichtert werden soll. Diese sind jedoch nicht fahrzeugspezifisch und sollen vielmehr als eine Richtlinie zum Ausführen der Installation dienen.

### Den Polaritätsschalter einstellen

1. Die Polarität des Stromversorgungssystems im Fahrzeug sicherstellen. Diese Angabe sollte auf einem fahrzeugspezifischen Diagramm vorhanden sein.
2. Den Polaritätsschalter auf der Rückseite des Players lokalisieren (die Seite des Players, mit der er an die Decke montiert wird).

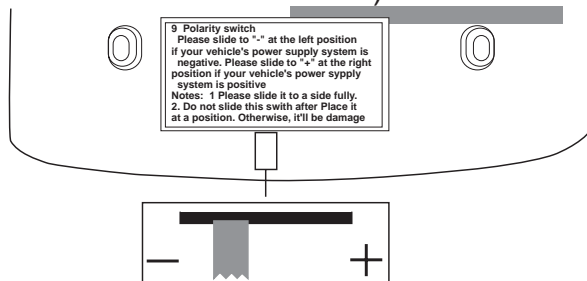

Rückseite des Players

3. Falls die Stromversorgung des Fahrzeuges einen negativen Pol erfordert muss dieser Schalter in die negative (-) Position verstellt werden. Wenn nicht, muss dieser Schalter in die positive (+) Position verstellt werden.

## ACHTUNG

Sicherstellen, dass der Schalter vollständig auf eine oder auf die andere Seite gestellt ist. Nicht versuchen, diesen Schalter nach dem Positionieren vor Ort zu verstellen.

4. Eine Öffnung von ca. 2,5 cm (1 Zoll) in die Deckeneinlage entlang der Rückseite der Deckenplatte schneiden, um danach die Kabel hindurchzuführen.

### Die Deckenplatte und Kabel installieren

1. Die ursprüngliche Innenbeleuchtung abtrennen und herausnehmen.
2. Die Montageplatte aus Metall mit den sechs ST4.2 x 16-Schrauben an die Strebe oder an das Sperrholz fest anschrauben.

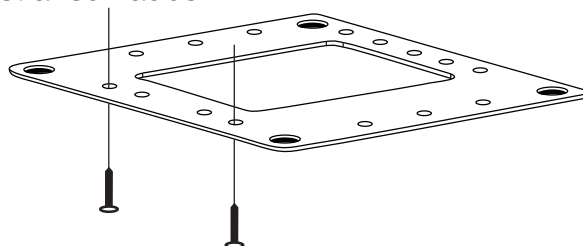

Montageplatte aus Metall mit den Verschraubungspositionen

### **Hinweis:**

*Die ursprüngliche Öffnung der Kuppellampe nicht abdecken.*

### **Die Kabel anschließen**

1. Das Stromkabel der ursprünglichen Innenbeleuchtung herausziehen und das Signal-/Stromkabel durch die ursprüngliche Öffnung der Innenbeleuchtung ziehen.
2. Den Gummidichtring auf den Player legen.

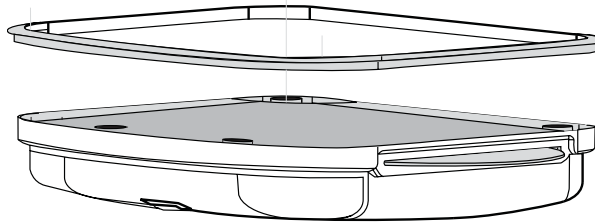

*Den Gummidichtring auf den Player legen*

3. Die Kabel durch die Öffnung zur Stelle von Audio-/Videoquellen verlegen.
4. Die Innenbeleuchtungskabel im Fahrzeug identifizieren und mit den entsprechenden Gegenstück am hängenden Monitorgerät verbinden.
5. Die Audio-/Videoquellenkabel anschließen.
6. Das Stromkabelgeschirr in der nachstehenden Reihenfolge an das hängende Monitorgerät anschließen: Erdungskabel, Batteriekabel, ACC- und Türenkabel.

### **Hinweis:**

*Nicht vergessen, das rote ACC-Kabel an den Zündungsschalter anzuschließen.  
Falls dieses Kabel nicht angeschlossen wird kann die Batterieladung frühzeitig aufgebraucht werden.*

### **Den Monitor installieren**

1. Den Deckenmonitor vorsichtig zur Montageplatte hochheben.
2. Die vier CM 4 x 8-Schrauben einschrauben und dabei sicherstellen, dass diese nicht mit den Kabeln in Berührung kommen können bzw. diese quetschen.

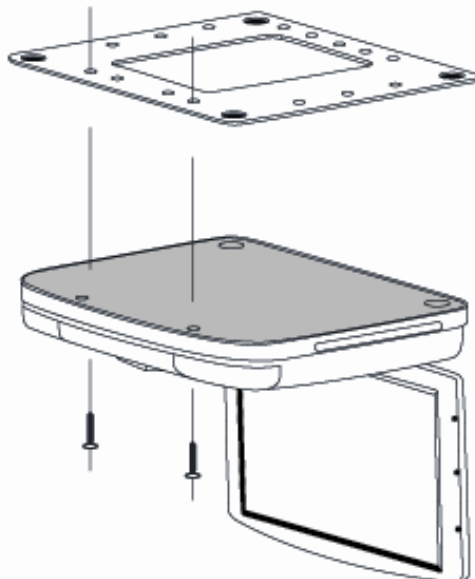

*Den Monitor montieren*

3. Die Fahrzeug-Batterie anschließen.
4. Die Bremslampen, Blinklampen, Scheibenwischer usw. des Fahrzeuges auf deren Funktionstüchtigkeit überprüfen, um sicherzustellen, dass diese alle richtig

funktionieren.

## Verkabelungsdiagramm

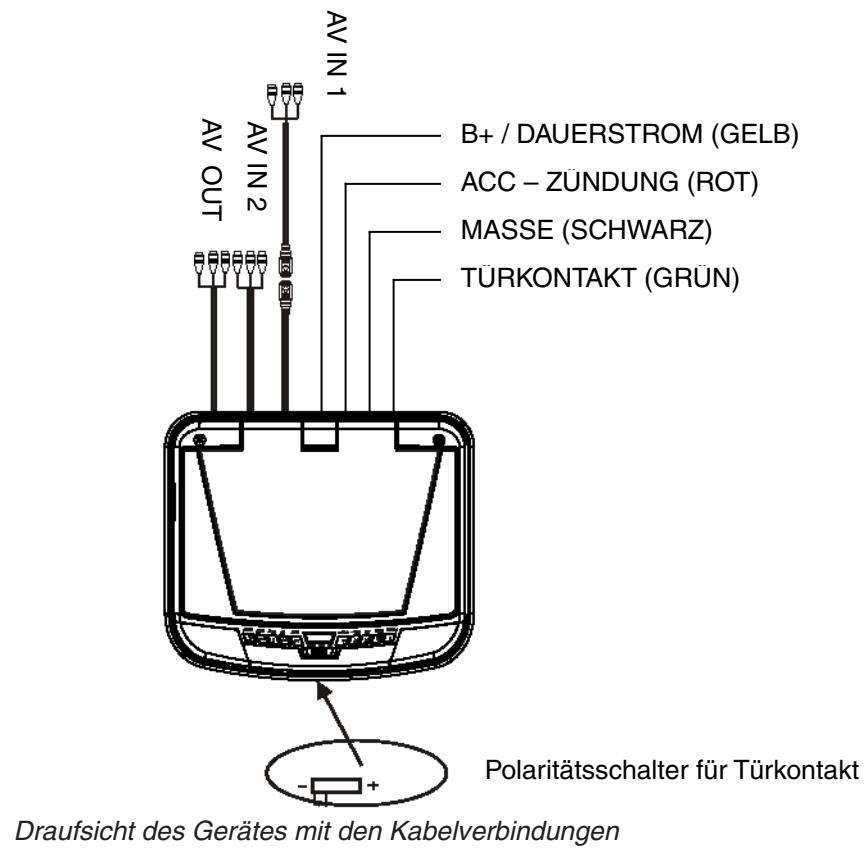

## 6. DIE BEVORZUGTEN EINSTELLUNGEN KONFIGURIEREN

### Zugang zu den Anzeigemenüs auf dem Bildschirm

1. Für den Zugang zu den OSD-Menüs auf die **SETUP**-Taste auf der Fernbedienung drücken.  
Das Hauptanzeigemenü erscheint.

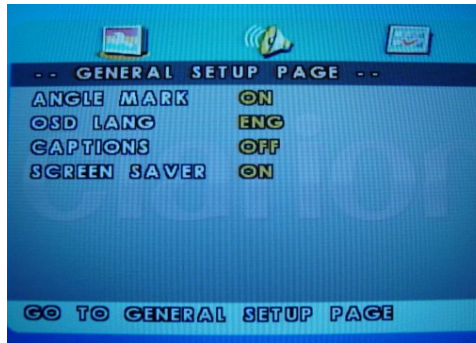

Seite mit allgemeinen Einstellungen

2. Zum Auswählen zwischen den drei Seiten mit den Optionen auf die ◀ (linke Pfeiltaste) und ▶ (rechte Pfeiltaste) drücken: SEITE MIT ALLGEMEINEN EINSTELLUNGEN, SEITE ZUM KONFIGURIEREN DES LAUTSPRECHERS und SEITE MIT BEVORZUGTEN EINSTELLUNGEN.

#### Hinweis:

**Für den Zugang zur SEITE MIT DEN BEVORZUGTEN EINSTELLUNGEN muss die DVD-Laufwerksöffnung leer sein.  
Eine in diesem Laufwerk eingeschobene DVD oder CD muss ausgeworfen werden.**

4. Zum Auswählen der abzuändernden Option auf die Eingabetaste (**ENTER**) drücken.
5. Zum Bestätigen Ihrer Auswahl auf die Eingabetaste (**ENTER**) drücken.
6. Zum Verlassen der Anzeigemenüs auf dem Bildschirm auf die **SETUP**-Taste drücken.

### Beispiel: Die Sperrstufe einstellen

1. Auf **SETUP** und danach auf ▶ (rechte Pfeiltaste) drücken, um die SEITE MIT DEN BEVORZUGTEN EINSTELLUNGEN aufzurufen.

Das System zeigt das OSD-Menü an.

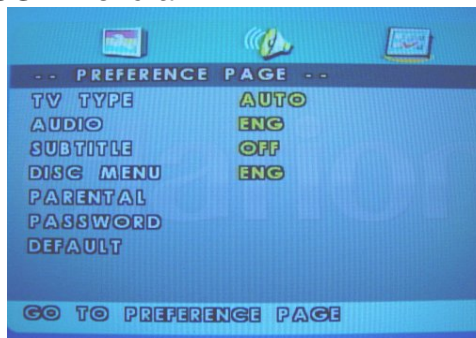

Seite mit den bevorzugten Einstellungen

2. Zum Auswählen von Sperrstufe (**Parental**) fünfmal auf ▼ drücken.
3. Zum Erhöhen bzw. Herabsetzen der Sperrstufe zwischen "1" und "8" auf ► bzw. auf ◀ drücken, wobei die Stufe "8" die höchste Sperrstufe ist.
4. Zum Speichern dieser bevorzugten Einstellung auf die Eingabetaste (**ENTER**) drücken.  
Der Player fragt nach dem einzugebenden Paßwort.
5. Das Paßwort eingeben (siehe Seite 65) und zum nachherigen Bestätigen des Paßwortes auf die Eingabetaste (**ENTER**) drücken.
6. Zum Verlassen der Anzeigemenüs auf dem Bildschirm auf die **SETUP**-Taste drücken.

## Seite mit allgemeinen Einstellungen

Auf dieser Seite werden die Standard-DVD-Optionen geregelt.

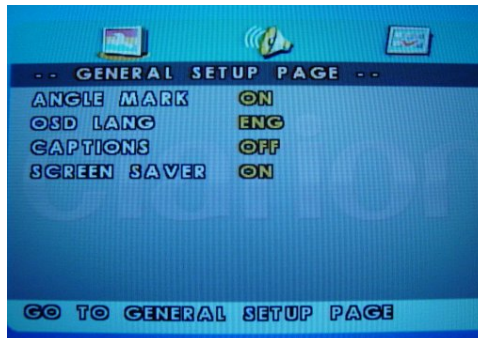

Seite mit den allgemeinen Einstellungen

<b>Einstellung</b>	<b>Parameterwert und Beschreibung</b>
<b>WINKEL- ZEICHEN</b>	<p>Zum Aktivieren und Deaktivieren der Funktion zum Betrachten einer Szene aus verschiedenen Winkeln. Solche mehrfache Betrachtungswinkel müssen auf der DVD voraufgezeichnet sein. Um festzustellen, ob auf der DVD Szenen mit mehrfachen Betrachtungswinkeln aufgezeichnet sind, achten Sie auf das Mehrfachwinkel-Symbol auf dem Diskettengehäuse (⌘).</p> <p><b>EIN</b> Zum Aktivieren der Funktion der Winkel-Taste (<b>ANGLE</b>) zum Auswählen eines verschiedenen Winkels einer gegenwärtigen Szene.</p> <p><b>AUS</b> Zum Deaktivieren der Funktion der Winkel-Taste (<b>ANGLE</b>).</p>
<b>OSD- SPRACHE</b>	<p>Zum Auswählen der Sprachversion, in der die Anzeigemenüs auf dem Bildschirm angezeigt werden sollen.</p> <p><b>ENGLISCH, FRANZÖSISCH, SPANISCH, ITALIENISCH</b></p>
<b>TITEL</b>	<p>Zum Einblenden und Ausblenden der Titel.</p> <p><b>EIN</b> Die Titel einblenden.</p> <p><b>AUS</b> Die Titel ausblenden.</p>
<b>BILDSCHIRM- SCHONER</b>	<p>Zum Aktivieren und Deaktivieren der Funktion des Bildschirmschoners.</p> <p><b>EIN</b> Zum Aktivieren der Bildschirmschonerfunktion.</p> <p><b>AUS</b> Zum Deaktivieren der Bildschirmschonerfunktion.</p>

## Seite zum Konfigurieren der Lautsprecher

Auf dieser Seite werden die Lautsprecheroptionen geregelt.



Speaker page

**DOWNMIX** (Heruntermischen) Gilt für die Dolby Digital-Klangausgabe. Diese Option kann nicht abgeändert werden, da sie zum Ausgeben der Stereosignale permanent eingestellt wurde. Das heißt, der Player gibt das Audio über die linken und rechten Kanäle der Ausgabe-RCA-Buchsen aus.

## Seite mit bevorzugten Einstellungen

Auf dieser Seite werden die systemweiten bevorzugten Einstellungen geregelt.

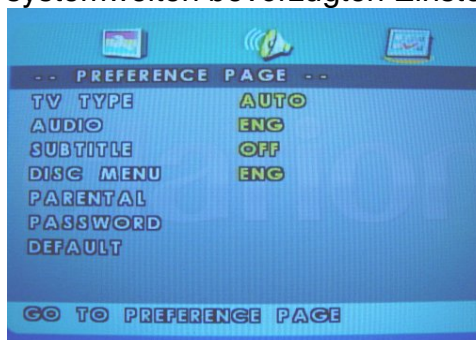

Seite mit bevorzugten Einstellungen

**TV-TYP** Zum Auswählen des V-Systems. Durch Abändern dieser Option wird die RCA AV-Ausgabe ebenfalls abgeändert.  
**PAL** Für Europa und Asien **AUTO**  
**NTSC** Für die Vereinigten Staaten von Amerika

**AUDIO** Zum Auswählen der Sprachversion des DVD-Audio-Klangausgabespur.  
**ENGLISCH, FRANZÖSISCH, SPANISCH, DEUTSCH, RUSSISCH**

**UNTERTITEL** Zum Auswählen der Sprachversion der Untertitel.  
**ENGLISCH, FRANZÖSISCH, SPANISCH, DEUTSCH, RUSSISCH**  
**AUS** Zum Ausblenden der Untertitel.

**DISKETTEN-MENÜ** Zum Auswählen der Sprachversion der Anzeige des Inhaltes auf der gegenwärtigen Diskette.  
**ENGLISCH, FRANZÖSISCH, SPANISCH, DEUTSCH, RUSSISCH**

**SPERRSTUFE** Zum Einschränken der Wiedergabe von Filmen je nach Alter der Zuschauer.  
**1 (KID SAF)** Für Kinder in jedem Alter.  
**2 (G)** Für allgemeine Zuschauer.  
**3 (PG)** Nur unter Aufsicht von Eltern.

<b>4 (PG 13)</b>	Einiger Inhalt für Kinder unter 13 Jahre ungeeignet.
<b>5 (PGR)</b>	Einiger Inhalt für Kinder unter 17 Jahre ungeeignet.
<b>6 (R)</b>	Einiger Inhalt für Kinder unter 17 Jahre ungeeignet.
<b>7 (NC 17)</b>	Für Minderjährige unter 17 Jahre nicht geeignet.
<b>8 (ADULT)</b>	Wegen des grafischen Inhalts nur ab 18 Jahre. Standardeinstellung.

**Hinweis:**

*Nach dem Einstellen der Sperrstufe muss für die Benutzung des Players das Paßwort eingegeben werden.*

<b>PASSWORT</b>	Zum Abändern des vierstelligen Paßwortes mit den Zifferntasten auf dem Fernbediengerät. Das Standardpaßwort lautet 3308, welches jedoch nicht mehr gültig ist, sobald das Paßwort abgeändert wurde.
<b>STANDARD-EINSTELLUNG (DEFAULT)</b>	Zum Wiederherstellen aller werkseitig voreingestellten Parameterwerte.



## 7. FEHLERSUCHE

Falls der Betrieb angehalten oder eingefroren wird, wird der Bildschirm leer oder der Player funktioniert sonst nicht normal. Versuchen Sie in diesem Fall, das Gerät auszuschalten und danach wieder einzuschalten. Falls das Gerät noch immer nicht reagiert drücken Sie auf die Rücksetztaste (Reset) auf der Vorderseite des Gerätes.

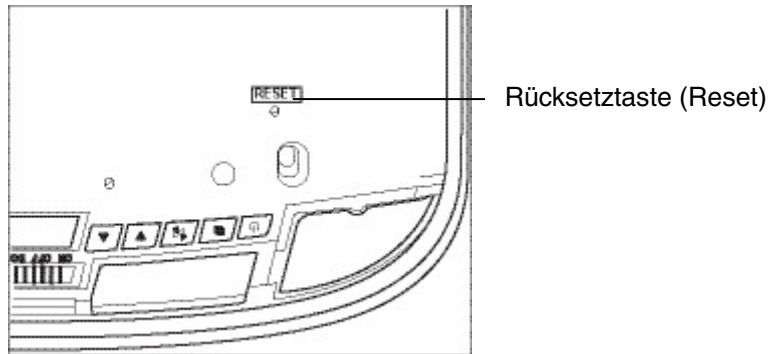





Player mit aufgeklapptem Monitor

### **Der Player schaltet nicht ein**

- Die Zündung des Fahrzeuges ist ausgeschaltet. Die Zündung auf die ACC-Position (Zubehör) schalten.
- Der Player wurde nicht eingeschaltet. Die Stromzufuhr zum Player einschalten.
- Eventuell hat sich im Player eine Kondensation angesammelt. Warten Sie ungefähr eine Stunde oder bis die Kondensation vollständig verdampft ist.
- Eventuell ist eine Sicherung durchgebrannt. Die Sicherung am Ende der Kabel zum Installieren des Monitors und am Fahrzeug überprüfen.
- Der Player wurde abgetrennt. Alle Anschlüsse und Verbindungen überprüfen. Siehe Anleitungen zur Installation.
- Eventuell muss die Batterie im Fernbediengerät ausgewechselt werden.
- Auf der Infrarotlinse des Fernbediengerätes hat sich eventuell Schmutz angesammelt. Die Linse mit einem weichen und leicht befeuchteten Tuch sauberwischen.

### **Der Player ist eingeschaltet, spielt aber die CD / DVD nicht ab**

- Die CD / DVD wurde eventuell falsch eingelegt. Die CD / DVD mit der Etiketten-Seite nach oben in das Laufwerk einschieben (nach oben zur Decke des Fahrzeuges schauend).
- Eventuell wird das CD / DVD-Format nicht unterstützt. Der Player unterstützt die folgenden Formate:

	DVDs	12 cm
	Video-CDs	12 cm
	Audio-CDs	12 cm
	MP3-CDs	12 cm
- Die CD / DVD ist schmutzig oder zerkratzt. Reinigen Sie die CD / DVD oder schieben Sie eine andere CD / DVD ein.

### **Der Player funktioniert plötzlich nicht mehr**

- Fehler im Player. Den Player ausschalten und danach wieder einschalten. Falls er noch immer nicht reagiert drücken Sie auf die Rücksetztaste (**RESET**).

### **Ungleichmäßige und instabile Funktion des Players**

- Die Batterie im der Fernbedienung muss ausgewechselt werden.
- Das IR-Fenster am Player oder der Fernbedienung ist verschmutzt. Die IR-Fenster mit einem weichen und leicht befeuchteten Tuch sauberwischen.
- Die Anschlüsse und Verbindungen sind lose. Überprüfen und alle losen Anschlüsse und Verbindungen festziehen.

### **Das Bild wird ab und zu übersprungen**

- Die CD / DVD ist schmutzig oder zerkratzt. Die CD / DVD reinigen oder auswechseln.

### **Verzerrtes und unscharfes Bild**

- Eventuell fahren Sie an einer Hochspannungsleitung, einem Transformator, einem Flugzeug oder einer anderen Quelle von Hochfrequenzenergie und elektrischer Störung vorbei. Das Bild wird verbessert angezeigt, wenn Sie sich von der potentiellen Störungsquelle entfernen.

### **Sehr dunkles Bild**

- Die Innentemperatur im Fahrzeug ist sehr niedrig. Bei einer niedrigen Temperatur werden die Bilder auf dem LCD-Bildschirm dunkler angezeigt. Bei steigender Temperatur wird das Bild deutlicher und besser angezeigt.
- Die Helligkeit wurde zu hohe eingestellt und muss niedriger eingestellt werden. Auf die Menü-Taste (**MENU**) auf der Fernbedienung oder auf dem Player drücken.

### **Keine Klangausgabe aus den kabellosen IR-Kopfhörern**

- Die Kopfhörer sind nicht eingeschaltet.
- Die Batterie der Kopfhörer ist bald aufgebraucht. Die Batterie auswechseln.
- Die Übertragung des Infrarotsignals vom Player zu den Kopfhörern wird durch einen Gegenstand behindert oder die Kopfhörer befinden sich nicht innerhalb der Reichweite des IR-Signals. Der IR-Empfänger der Kopfhörer muss in direkter Sichtlinie mit dem IR-Transmitter am Player sein.
- Die gleichzeitige Benutzung von zwei hängenden Monitoren im gleichen Fahrzeug kann die Klangausgabe in den Kopfhörern verzerren. Es wird empfohlen, nur einen OHM zu benutzen, wenn Kopfhörer benutzt werden.

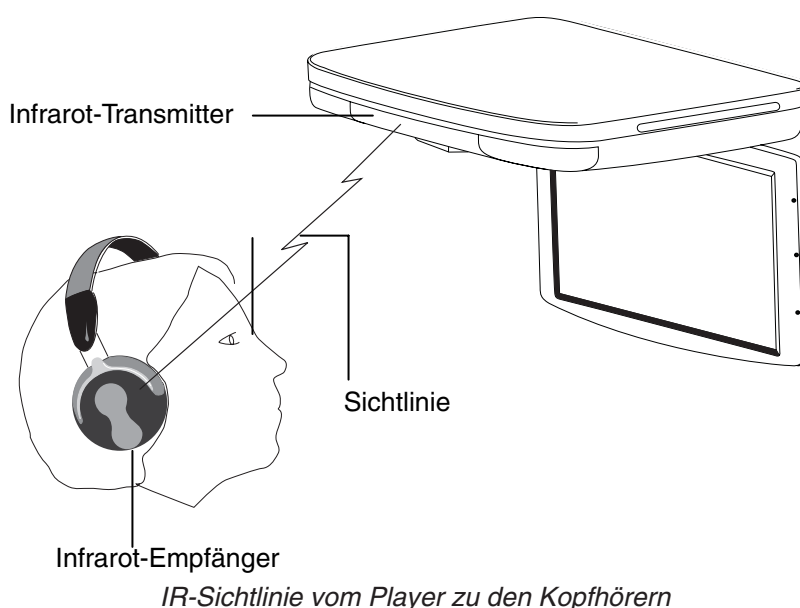

## 8. GLOSSAR

**Active matrix (Aktivmatrix):** Eine Technologie für Flachbildschirme für eine hellere und schärfere Bilderanzeige mit einem breiteren Betrachtungswinkel als Bildschirme mit Passivmatrix. Jedes Pixel hat seinen eigenen Dünnschichttransistor (TFT) und wird manchmal als einen "TFT-Bildschirm" bezeichnet.

**Aspect ratio (Längen-/Seitenverhältnis):** Der Vergleich der Breite eines Gegenstandes mit dessen Höhe.

**Audio/video (A/V)-Quelle:** Ein beliebiges zusätzliches Audio- und/oder Videogerät mit einem zusammengesetzten RCA-Ausgang, wie z. B. Spiel-Player, VCR, Digitalkamera usw.

**CD:** Compact Disc.

**CD-R/RW:** Lese-CD/Lese-Schreibe.

**Display angle (Anzeigewinkel):** Der Winkel, bis zu dem der LCD-Bildschirm geöffnet werden kann (150 Grad).

**Dolby Digital:** Der Markenname für die Audiokomprimierungstechnologien, die von den Dolby Laboratories entwickelt wurden.

**DVD:** Digital-Videodisc oder Digital-Vielseitigkeits-Disc.

**DVD-R:** Nur-Lese-DVD.

**DVD-RW:** Lese-Schreibe-DVD.

**JPEG/JPG:** Joint Pictures Expert Group. Dieser Ausschuss entwickelte und legte die Normen zum Komprimieren von Grafiken, insbesondere Fotos, fest.

**IR:** Infrarot.

**NTSC:** Amerikanischer Fernsehnormungsausschuss (National TV Standards Committee). Die Fernsehnormen in den Vereinigten Staaten von Amerika wurden von diesem Ausschuss entwickelt und festgelegt.

**LCD:** Flüssigkristallanzeige. Diese Technologie wird für Laptop-PCs und andere kleine Computermonitore angewendet.

**MP3:** MPEG Audio Layer-3. Eine Norm für die Klangkomprimierung ohne Qualitätseinbuße.

**OSD:** Anzeige (der Menüs) auf dem Bildschirm.

**PAL:** PAL-System. Die hauptsächlich europäische Fernsehnormung zur Anzeige von analogen Fernsehsignalen.

**Pixel (Bildpunkt):** Abkürzung für "Picture Element" (Bildelement). Der kleinste Punkt auf einem Grafikbild oder Monitorbildschirm.

**Thin file transistor (TFT) (Dünnschichttransistor):** Die Anzeigetechnologie, mit der die Dünnschichten während dem Herstellvorgang deponiert werden, um metallische Kontakte herzustellen.

**SRC:** Quelle.

**VCD:** Video-CD, die Norm zum Speichern von Videos auf einer CD.

**Viewing angle (Betrachtungswinkel):** Die voraufgezeichneten alternativen einzelnen Winkel für die Betrachtung einer Szene aus verschiedenen Winkeln.

**WVGA:** Weitwinkel-Videobereich. Die Anzahl Pixel in jeder Richtung, die auf einem Monitor angezeigt werden kann.

## 9. TECHNISCHE ANGABEN

	OHM888VD	OHM1088VD	OHM1588VD
Stromversorgung (Autobatterie)	12,V DC (Direktstrom) (10 V bis 16 V)		
Prüfspannung	14,V, negative, Erdanschluss		
Betriebsstrom	<,1,3 A	< 1,5 A	
Stromaufnahme	<6mA		
Max. Stromaufnahme	<,1,8 A	< 2 A	
Mechanismus	Manuelles Öffnen und Schließen		
Videosystem	Auto, NTSC und PAL		
Bildschirm	8" diagonal	10,2" diagonal	15,4" diagonal
Auflösungsvermögen	800 x 480		1280 x 800
Betrachtungswinkel	Nach oben und unten vertikal einstellbar; Maximalwinkel 150°		
Betrachtungswinkel (auf/ab/links/rechts)	45/65/65/65		10/30/40/40
Gewicht	1,95 kg (4,313 Pfd.)	2,25 kg (4.959 Pfd.)	
Videosignal	1Vp-p, 75-Ohm Ladung		
Zul. Betriebstemperatur	-5 bis 55° C		
Aufbewahrungstemperatur	-20 bis 70° C		
Kuppellampe	2 W		

### **Hinweis:**

***Zum Zweck des laufenden technologischen Fortschrittes und der entsprechenden Ausbesserungen sind Änderungen dieser technischen Angaben und des Designs des Gerätes ohne Vorbenachrichtigung vorbehalten.***

## **Clarion Europa GmbH**

Hessenring 19-21, D-64546 Moerfelden-Walldorf

All Rights Reserved. Copyright © 2008: Clarion Co., Ltd  
Printed in China / In China gedruckt / Отпечатано в Китае  
Impreso en China / Stampato in Cina / Imprimé en Chine