

車種名	年式	型式	管理No.
タウンエース/ライトエース	H. 8/10 ~ H.13/11	E-SR40G	ト・89

02/02 作成

ハイブリッドナビゲーション適合早見一覧

ADDZEST

車両型式	年式	エンジン型式	接続ユニット	難易度	備考
GF-SR40G,50G	H.10/12 ~ H.13/11	3S-FE	エンジンコントロールユニット	難・易	
KH-CR40G,50G	H.10/12 ~ H.13/11	3C-TE	エンジンコントロールユニット	難・易	
GC-KR42V	H.10/12 ~ H.13/11	7K-E	エンジンコントロールユニット	難・易	
KF-CR42V,52V	H.10/12 ~ H.13/11	3C-E	エミッションコントロールユニット	難・易	
E-SR40G,50G	H. 8/10 ~ H.10/12	3S-FE	エンジンコントロールユニット	難・易	
KD-CR40G,50G	H. 8/10 ~ H.10/12	3C-T	エミッションコントロールユニット	難・易	
KB-CR41V,51V	H. 8/10 ~ H.10/12	3C	エミッションコントロールユニット	難・易	
GA-KR41V	H. 8/10 ~ H.10/12	5K	×		
GA-KR42V	H. 8/10 ~ H.10/12	7K	×		

詳しくは、本資料の最終ページの車両グレード別ハイブリッドナビゲーション適合一覧をご参照ください。

車速信号取出しユニット位置

ADDZEST

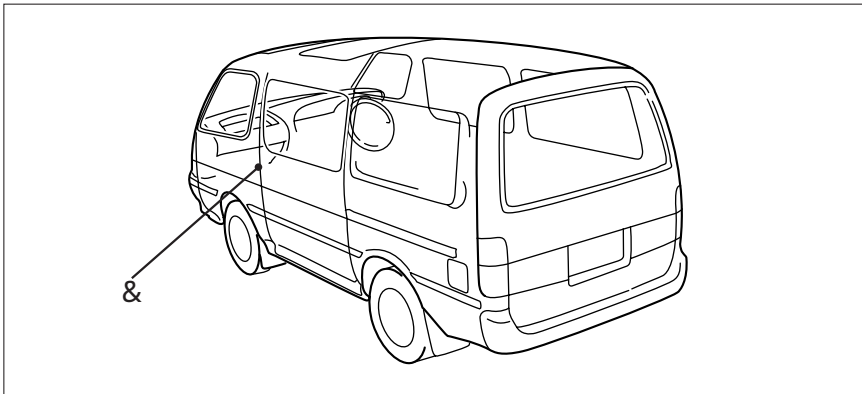

エンジンコントロールユニット

エミッションコントロールユニット

エンジンコントロールユニット & エミッションコントロールユニット

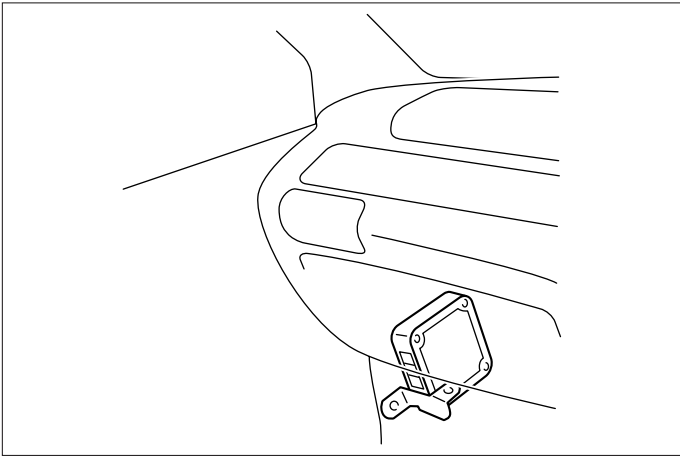

- (1) ドアシルガーニッシュ (LH) を取外します。
- (2) フロントサイドトリム (LH) を取外します。

車速信号用コネクタ接続位置と線材色

3S-FE (H. 8/10 ~ H.10/12)

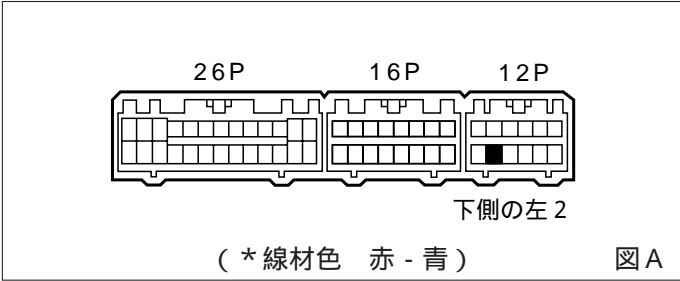

3C-T (H. 8/10 ~ H.10/12), 2C (H. 8/10 ~ H.10/12)
7K-E (H.10/12 ~ H.13/11)

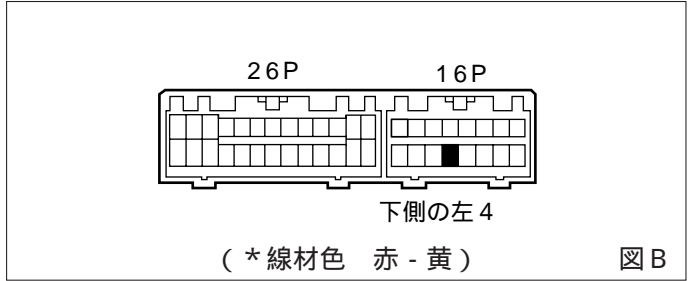

3S-FE (H.10/12 ~ H.13/11)

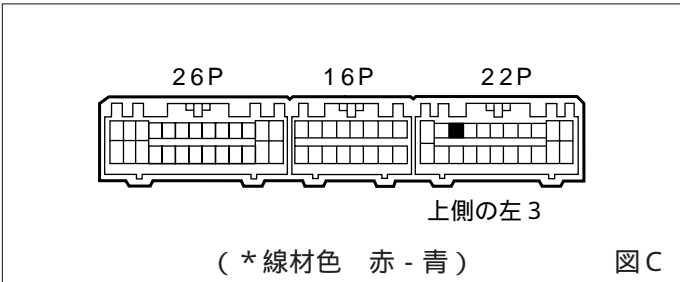

3C-TE (H.10/12 ~ H.13/11)
3C-E (H.10/12 ~ H.13/11)

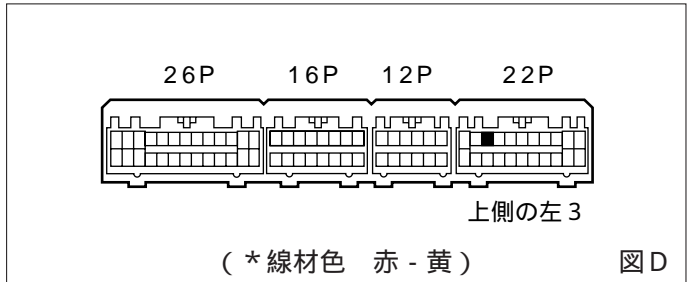

線材色はあくまで目安にして下さい。

オーディオの取外し要領

(H.10/12 ~)

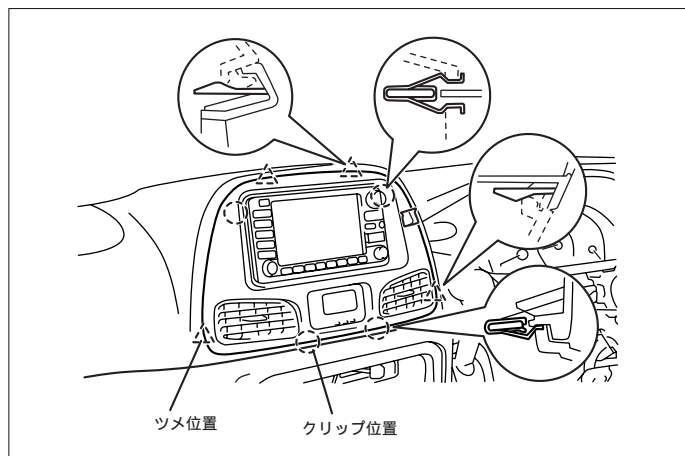

- (1) センターパネルを取外します。
(コネクター類を外します)
- (2) オーディオA ssyを取外します。

(H. 8/10 ~ H.10/12)

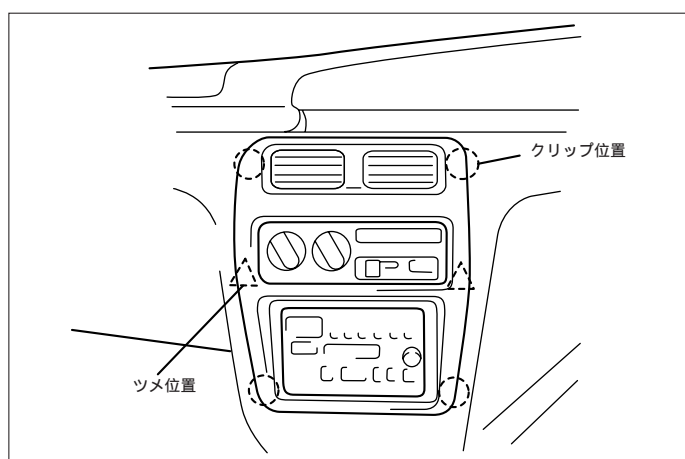

- (1) インストルメントクラスターパネルを取外します。
(コネクター類を外します)
- (2) オーディオA ssyを取外します。

オーディオカプラ

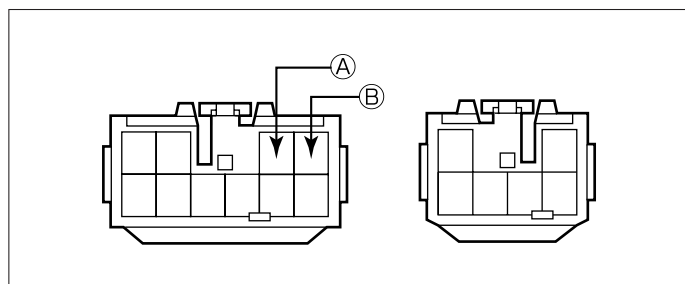

- Ⓐ : ACC電源⊕ (*線材色 灰)
 Ⓑ : バックアップ電源⊕ (*線材色 白 - 青)

バック信号接続要領

リアコンビネーションランプ

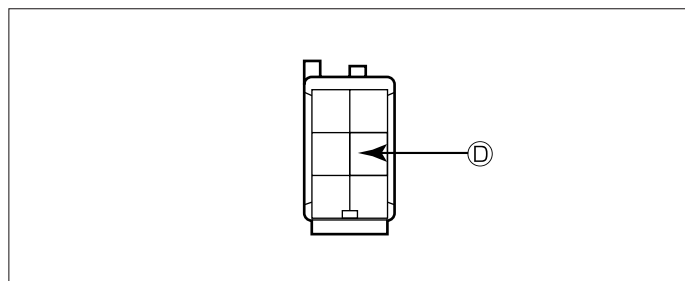

- Ⓓ : バックランプ電源⊕ (*線材色 赤 - 黒)

Table with columns: メーカー (TOYOTA), 車名 (ワゴン/MPV), 年式, 車種型式, インジク型式, 車速信号1 (エンジンコントロール, エミッションコントロール), 車速信号2 (エンジンコントロール, エミッションコントロール), 車速信号3 (エンジンコントロール, エミッションコントロール), 駆動方式, 備考. Rows list various vehicle models and their specifications.

メーカー	車名	年式	車種型式	エンジン型式	車速信号1		車速信号2		車速信号3		駆動方式	備考
					エンジンコントロール		エミッションコントロール					
					位置	形状	位置	形状	位置	形状		
TOYOTA	タユエバン(KR41V)											
グレード	車両タイプ											
1800 2/5人乗り 5ドア GL	スパー-ツング 影 ヲストロ-	H.10 / 12 ~ H.13 / 11	GC-KR42V	7K-E		B						FR
2200 イーゼ ル 2/5人乗り 5ドア GL	スパー-ツング 影 ヲストロ-	H.10 / 12 ~ H.13 / 11	KF-CR42V	3C-E			D					FR
1800 3/6人乗り 4ドア DX	スパー-ツング 影 ヲストロ-	H.10 / 12 ~ H.13 / 11	GC-KR42V	7K-E		B						FR
1800 3/6人乗り 5ドア DX	スパー-ツング 影 ヲストロ-	H.10 / 12 ~ H.13 / 11	GC-KR42V	7K-E		B						FR
1800 3人乗り 5ドア DX	スパー-ツング 影 ヲストロ-	H.10 / 12 ~ H.13 / 11	GC-KR42V	7K-E		B						FR
2200 イーゼ ル 3/6人乗り 4ドア DX	スパー-ツング 影 ヲストロ-	H.10 / 12 ~ H.13 / 11	KF-CR42V	3C-E			D					FR
2200 イーゼ ル 3/6人乗り 5ドア DX	スパー-ツング 影 ヲストロ-	H.10 / 12 ~ H.13 / 11	KF-CR42V	3C-E			D					FR
2200 イーゼ ル 3人乗り 5ドア DX	スパー-ツング 影 ヲストロ-	H.10 / 12 ~ H.13 / 11	KF-CR42V	3C-E			D					FR
1800 2/5人乗り 5ドア GL	低床 ハイフ-フバン	H.10 / 12 ~ H.13 / 11	GC-KR42V	7K-E		B						FR
2200 イーゼ ル 2/5人乗り 5ドア GL	低床 ハイフ-フバン	H.10 / 12 ~ H.13 / 11	KF-CR42V	3C-E			D					FR
1800 3/6人乗り 4ドア DX	低床 ハイフ-フバン	H.10 / 12 ~ H.13 / 11	GC-KR42V	7K-E		B						FR
1800 3/6人乗り 5ドア DX	低床 ハイフ-フバン	H.10 / 12 ~ H.13 / 11	GC-KR42V	7K-E		B						FR
1800 3人乗り 5ドア DX	低床 ハイフ-フバン	H.10 / 12 ~ H.13 / 11	GC-KR42V	7K-E		B						FR
2200 イーゼ ル 3/6人乗り 4ドア DX	低床 ハイフ-フバン	H.10 / 12 ~ H.13 / 11	KF-CR42V	3C-E			D					FR
2200 イーゼ ル 3/6人乗り 5ドア DX	低床 ハイフ-フバン	H.10 / 12 ~ H.13 / 11	KF-CR42V	3C-E			D					FR
2200 イーゼ ル 3人乗り 5ドア DX	低床 ハイフ-フバン	H.10 / 12 ~ H.13 / 11	KF-CR42V	3C-E			D					FR
1800 2/5人乗り 5ドア GL	低床 標準フ-フバン	H.10 / 12 ~ H.13 / 11	GC-KR42V	7K-E		B						FR
2200 イーゼ ル 2/5人乗り 5ドア GL	低床 標準フ-フバン	H.10 / 12 ~ H.13 / 11	KF-CR42V	3C-E			D					FR
1800 3/6人乗り 4ドア DX	低床 標準フ-フバン	H.10 / 12 ~ H.13 / 11	GC-KR42V	7K-E		B						FR
1800 3/6人乗り 5ドア DX	低床 標準フ-フバン	H.10 / 12 ~ H.13 / 11	GC-KR42V	7K-E		B						FR
1800 3人乗り 5ドア DX	低床 標準フ-フバン	H.10 / 12 ~ H.13 / 11	GC-KR42V	7K-E		B						FR
2200 イーゼ ル 3/6人乗り 4ドア DX	低床 標準フ-フバン	H.10 / 12 ~ H.13 / 11	KF-CR42V	3C-E			D					FR
2200 イーゼ ル 3/6人乗り 5ドア DX	低床 標準フ-フバン	H.10 / 12 ~ H.13 / 11	KF-CR42V	3C-E			D					FR
2200 イーゼ ル 3人乗り 5ドア DX	低床 標準フ-フバン	H.10 / 12 ~ H.13 / 11	KF-CR42V	3C-E			D					FR
4WD 2200 イーゼ ル 2/5人乗り 5ドア GL	低床 ハイフ-フバン	H.10 / 12 ~ H.13 / 11	KF-CR52V	7K-E		B						フルタイム4WD
4WD 2200 イーゼ ル 3/6人乗り 4ドア DX	低床 ハイフ-フバン	H.10 / 12 ~ H.13 / 11	KF-CR52V	7K-E		B						フルタイム4WD
4WD 2200 イーゼ ル 3/6人乗り 5ドア DX	低床 ハイフ-フバン	H.10 / 12 ~ H.13 / 11	KF-CR52V	7K-E		B						フルタイム4WD
4WD 2200 イーゼ ル 3人乗り 5ドア DX	低床 ハイフ-フバン	H.10 / 12 ~ H.13 / 11	KF-CR52V	7K-E		B						フルタイム4WD
4WD 2200 イーゼ ル 2/5人乗り 5ドア GL	低床 標準フ-フバン	H.10 / 12 ~ H.13 / 11	KF-CR52V	7K-E		B						フルタイム4WD
4WD 2200 イーゼ ル 3/6人乗り 4ドア DX	低床 標準フ-フバン	H.10 / 12 ~ H.13 / 11	KF-CR52V	7K-E		B						フルタイム4WD
4WD 2200 イーゼ ル 3/6人乗り 5ドア DX	低床 標準フ-フバン	H.10 / 12 ~ H.13 / 11	KF-CR52V	7K-E		B						フルタイム4WD
4WD 2200 イーゼ ル 3人乗り 5ドア DX	低床 標準フ-フバン	H.10 / 12 ~ H.13 / 11	KF-CR52V	7K-E		B						フルタイム4WD
1500 3人乗り 4ドア DX	低床 標準フ-フバン	H.10 / 1 ~ H.10 / 12	GA-KR41V	5K			x					FR
1500 3/6人乗り 4ドア DX	低床 標準フ-フバン	H.10 / 1 ~ H.10 / 12	GA-KR41V	5K			x					FR
1500 3/6人乗り 5ドア DX	低床 標準フ-フバン	H.10 / 1 ~ H.10 / 12	GA-KR41V	5K			x					FR
1800 3/6人乗り 4ドア DX	低床 標準フ-フバン	H.10 / 1 ~ H.10 / 12	GA-KR42V	7K			x					FR
1800 3/6人乗り 5ドア DX	低床 標準フ-フバン	H.10 / 1 ~ H.10 / 12	GA-KR42V	7K			x					FR
1800 2/5人乗り 5ドア GL	低床 標準フ-フバン	H.10 / 1 ~ H.10 / 12	GA-KR42V	7K			x					FR
2000 イーゼ ル 3/6人乗り 4ドア DX	低床 標準フ-フバン	H.10 / 1 ~ H.10 / 12	KB-CR41V	2C			B					FR
2000 イーゼ ル 3/6人乗り 5ドア DX	低床 標準フ-フバン	H.10 / 1 ~ H.10 / 12	KB-CR41V	2C			B					FR
2000 イーゼ ル 3人乗り 4ドア DX	低床 標準フ-フバン	H.10 / 1 ~ H.10 / 12	KB-CR41V	2C			B					FR
2000 イーゼ ル 2/5人乗り 5ドア GL	低床 標準フ-フバン	H.10 / 1 ~ H.10 / 12	KB-CR41V	2C			B					FR
4WD 2000 イーゼ ル 3/6人乗り 4ドア DX	低床 標準フ-フバン	H.10 / 1 ~ H.10 / 12	KB-CR51V	2C			B					フルタイム4WD
4WD 2000 イーゼ ル 3/6人乗り 5ドア DX	低床 標準フ-フバン	H.10 / 1 ~ H.10 / 12	KB-CR51V	2C			B					フルタイム4WD
4WD 2000 イーゼ ル 3人乗り 5ドア DX	低床 標準フ-フバン	H.10 / 1 ~ H.10 / 12	KB-CR51V	2C			B					フルタイム4WD
1500 3人乗り 4ドア DX	低床 ハイフ-フバン	H.10 / 1 ~ H.10 / 12	GA-KR41V	5K			x					FR
1500 3/6人乗り 4ドア DX	スパー-ツング 影 ヲストロ-	H.10 / 1 ~ H.10 / 12	GA-KR41V	5K			x					FR
1500 3/6人乗り 5ドア DX	スパー-ツング 影 ヲストロ-	H.10 / 1 ~ H.10 / 12	GA-KR41V	5K			x					FR
1500 3人乗り 5ドア DX	スパー-ツング 影 ヲストロ-	H.10 / 1 ~ H.10 / 12	GA-KR41V	5K			x					FR
1800 3/6人乗り 4ドア DX	スパー-ツング 影 ヲストロ-	H.10 / 1 ~ H.10 / 12	GA-KR42V	7K			x					FR
1800 3/6人乗り 5ドア DX	スパー-ツング 影 ヲストロ-	H.10 / 1 ~ H.10 / 12	GA-KR42V	7K			x					FR
1800 2/5人乗り 5ドア GL	スパー-ツング 影 ヲストロ-	H.10 / 1 ~ H.10 / 12	GA-KR42V	7K			x					FR
2000 イーゼ ル 3/6人乗り 4ドア DX	スパー-ツング 影 ヲストロ-	H.10 / 1 ~ H.10 / 12	KB-CR41V	2C			B					FR
2000 イーゼ ル 3/6人乗り 5ドア DX	スパー-ツング 影 ヲストロ-	H.10 / 1 ~ H.10 / 12	KB-CR41V	2C			B					FR
2000 イーゼ ル 3人乗り 5ドア DX	スパー-ツング 影 ヲストロ-	H.10 / 1 ~ H.10 / 12	KB-CR41V	2C			B					FR
2000 イーゼ ル 2/5人乗り 5ドア GL	スパー-ツング 影 ヲストロ-	H.10 / 1 ~ H.10 / 12	KB-CR41V	2C			B					FR
4WD 2000 イーゼ ル 2/5人乗り 5ドア GL	低床 ハイフ-フバン	H.10 / 1 ~ H.10 / 12	KB-CR51V	2C			B					フルタイム4WD
4WD 2000 イーゼ ル 3/6人乗り 4ドア DX	低床 ハイフ-フバン	H.10 / 1 ~ H.10 / 12	KB-CR51V	2C			B					フルタイム4WD
4WD 2000 イーゼ ル 3/6人乗り 5ドア DX	低床 ハイフ-フバン	H.10 / 1 ~ H.10 / 12	KB-CR51V	2C			B					フルタイム4WD
4WD 2000 イーゼ ル 3人乗り 5ドア DX	低床 ハイフ-フバン	H.10 / 1 ~ H.10 / 12	KB-CR51V	2C			B					フルタイム4WD
1500 3人乗り 5ドア DX	スパー-ツング 影 ヲストロ-	H.10 / 1 ~ H.10 / 12	GA-KR41V	5K			x					FR
1500 3/6人乗り 4ドア DX	スパー-ツング 影 ヲストロ-	H.10 / 1 ~ H.10 / 12	GA-KR41V	5K			x					FR
1500 3/6人乗り 5ドア DX	スパー-ツング 影 ヲストロ-	H.10 / 1 ~ H.10 / 12	GA-KR41V	5K			x					FR
1500 3人乗り 5ドア DX	スパー-ツング 影 ヲストロ-	H.10 / 1 ~ H.10 / 12	GA-KR41V	5K			x					FR
1800 3/6人乗り 4ドア DX	スパー-ツング 影 ヲストロ-	H.10 / 1 ~ H.10 / 12	GA-KR42V	7K			x					FR
1800 3/6人乗り 5ドア DX	スパー-ツング 影 ヲストロ-	H.10 / 1 ~ H.10 / 12	GA-KR42V	7K			x					FR
1800 2/5人乗り 5ドア GL	スパー-ツング 影 ヲストロ-	H.10 / 1 ~ H.10 / 12	GA-KR42V	7K			x					FR
2000 イーゼ ル 3/6人乗り 4ドア DX	スパー-ツング 影 ヲストロ-	H.10 / 1 ~ H.10 / 12	KB-CR41V	2C			B					FR
2000 イーゼ ル 3/6人乗り 5ドア DX	スパー-ツング 影 ヲストロ-	H.10 / 1 ~ H.10 / 12	KB-CR41V	2C			B					FR
2000 イーゼ ル 3人乗り 5ドア DX	スパー-ツング 影 ヲストロ-	H.10 / 1 ~ H.10 / 12	KB-CR41V	2C			B					FR
2000 イーゼ ル 2/5人乗り 5ドア GL	スパー-ツング 影 ヲストロ-	H.10 / 1 ~ H.10 / 12	KB-CR41V	2C			B					FR

車両グレード別ハイブリッドナビゲーション適合一覧

メーカー TOYOTA	車名 カシス(KR41V)	年式	車種型式	エンジン型式	車速信号1		車速信号2		車速信号3		駆動方式	備考
					エンジンコントロール		エミッションコントロール					
					位置	形状	位置	形状	位置	形状		
グレード	車種タイプ											
1500 3人乗り 4ドアDX	低床 標準用フバン	H. 8 / 10 ~ H. 10 / 1	GA-KR41V	5K				x			FR	
1500 3/6人乗り 4ドアDX	低床 標準用フバン	H. 8 / 10 ~ H. 10 / 1	GA-KR41V	5K				x			FR	
1500 3/6人乗り 5ドアDX	低床 標準用フバン	H. 8 / 10 ~ H. 10 / 1	GA-KR41V	5K				x			FR	
1800 3/6人乗り 4ドアDX	低床 標準用フバン	H. 8 / 10 ~ H. 10 / 1	GA-KR42V	7K				x			FR	
1800 3/6人乗り 5ドアDX	低床 標準用フバン	H. 8 / 10 ~ H. 10 / 1	GA-KR42V	7K				x			FR	
1800 2/5人乗り 5ドアGL	低床 標準用フバン	H. 8 / 10 ~ H. 10 / 1	GA-KR42V	7K				x			FR	
2000 ⁺ イーゼィ 3/6人乗り 4ドアDX	低床 標準用フバン	H. 8 / 10 ~ H. 10 / 1	KB-CR41V	2C				B			FR	
2000 ⁺ イーゼィ 3/6人乗り 5ドアDX	低床 標準用フバン	H. 8 / 10 ~ H. 10 / 1	KB-CR41V	2C				B			FR	
2000 ⁺ イーゼィ 3人乗り 4ドアDX	低床 標準用フバン	H. 8 / 10 ~ H. 10 / 1	KB-CR41V	2C				B			FR	
2000 ⁺ イーゼィ 2/5人乗り 5ドアGL	低床 標準用フバン	H. 8 / 10 ~ H. 10 / 1	KB-CR41V	2C				B			FR	
4WD 2000 ⁺ イーゼィ 3/6人乗り 4ドアDX	低床 標準用フバン	H. 8 / 10 ~ H. 10 / 1	KB-CR51V	2C				B			7M9144WD	
4WD 2000 ⁺ イーゼィ 3/6人乗り 5ドアDX	低床 標準用フバン	H. 8 / 10 ~ H. 10 / 1	KB-CR51V	2C				B			7M9144WD	
4WD 2000 ⁺ イーゼィ 3人乗り 4ドアDX	低床 標準用フバン	H. 8 / 10 ~ H. 10 / 1	KB-CR51V	2C				B			7M9144WD	
1500 3/6人乗り 4ドアDX	低床 ハイブリッド用フバン	H. 8 / 10 ~ H. 10 / 1	GA-KR41V	5K				x			FR	
1500 3/6人乗り 5ドアDX	低床 ハイブリッド用フバン	H. 8 / 10 ~ H. 10 / 1	GA-KR41V	5K				x			FR	
1500 3人乗り 5ドアDX	低床 ハイブリッド用フバン	H. 8 / 10 ~ H. 10 / 1	GA-KR41V	5K				x			FR	
1800 3/6人乗り 4ドアDX	低床 ハイブリッド用フバン	H. 8 / 10 ~ H. 10 / 1	GA-KR42V	7K				x			FR	
1800 3/6人乗り 5ドアDX	低床 ハイブリッド用フバン	H. 8 / 10 ~ H. 10 / 1	GA-KR42V	7K				x			FR	
1800 2/5人乗り 5ドアGL	低床 ハイブリッド用フバン	H. 8 / 10 ~ H. 10 / 1	GA-KR42V	7K				x			FR	
2000 ⁺ イーゼィ 3/6人乗り 4ドアDX	低床 ハイブリッド用フバン	H. 8 / 10 ~ H. 10 / 1	KB-CR41V	2C				B			FR	
2000 ⁺ イーゼィ 3/6人乗り 5ドアDX	低床 ハイブリッド用フバン	H. 8 / 10 ~ H. 10 / 1	KB-CR41V	2C				B			FR	
2000 ⁺ イーゼィ 3人乗り 5ドアDX	低床 ハイブリッド用フバン	H. 8 / 10 ~ H. 10 / 1	KB-CR41V	2C				B			FR	
2000 ⁺ イーゼィ 2/5人乗り 5ドアGL	低床 ハイブリッド用フバン	H. 8 / 10 ~ H. 10 / 1	KB-CR41V	2C				B			FR	
4WD 2000 ⁺ イーゼィ 2/5人乗り 5ドアGL	低床 ハイブリッド用フバン	H. 8 / 10 ~ H. 10 / 1	KB-CR51V	2C				B			7M9144WD	
4WD 2000 ⁺ イーゼィ 3/6人乗り 4ドアDX	低床 ハイブリッド用フバン	H. 8 / 10 ~ H. 10 / 1	KB-CR51V	2C				B			7M9144WD	
4WD 2000 ⁺ イーゼィ 3/6人乗り 5ドアDX	低床 ハイブリッド用フバン	H. 8 / 10 ~ H. 10 / 1	KB-CR51V	2C				B			7M9144WD	
4WD 2000 ⁺ イーゼィ 3人乗り 5ドアDX	低床 ハイブリッド用フバン	H. 8 / 10 ~ H. 10 / 1	KB-CR51V	2C				B			7M9144WD	
1500 3人乗り 5ドアDX	スーパーステップ用フバン	H. 8 / 10 ~ H. 10 / 1	GA-KR41V	5K				x			FR	
1500 3/6人乗り 4ドアDX	スーパーステップ用フバン	H. 8 / 10 ~ H. 10 / 1	GA-KR41V	5K				x			FR	
1500 3/6人乗り 5ドアDX	スーパーステップ用フバン	H. 8 / 10 ~ H. 10 / 1	GA-KR41V	5K				x			FR	
1500 3/6人乗り 4ドアDX	スーパーステップ用フバン	H. 8 / 10 ~ H. 10 / 1	GA-KR41V	5K				x			FR	
1800 3/6人乗り 4ドアDX	スーパーステップ用フバン	H. 8 / 10 ~ H. 10 / 1	GA-KR42V	7K				x			FR	
1800 3/6人乗り 4ドアDX	スーパーステップ用フバン	H. 8 / 10 ~ H. 10 / 1	GA-KR42V	7K				x			FR	
1800 2/5人乗り 5ドアGL	スーパーステップ用フバン	H. 8 / 10 ~ H. 10 / 1	GA-KR42V	7K				x			FR	
2000 ⁺ イーゼィ 3/6人乗り 4ドアDX	スーパーステップ用フバン	H. 8 / 10 ~ H. 10 / 1	KB-CR41V	2C				B			FR	
2000 ⁺ イーゼィ 3/6人乗り 5ドアDX	スーパーステップ用フバン	H. 8 / 10 ~ H. 10 / 1	KB-CR41V	2C				B			FR	
2000 ⁺ イーゼィ 3人乗り 5ドアDX	スーパーステップ用フバン	H. 8 / 10 ~ H. 10 / 1	KB-CR41V	2C				B			FR	
2000 ⁺ イーゼィ 2/5人乗り 5ドアGL	スーパーステップ用フバン	H. 8 / 10 ~ H. 10 / 1	KB-CR41V	2C				B			FR	

メーカー TOYOTA	車名 ハイブリッド(KR41V)	年式	車種型式	エンジン型式	車速信号1		車速信号2		車速信号3		駆動方式	備考
					エンジンコントロール		エミッションコントロール					
					位置	形状	位置	形状	位置	形状		
1800 2/5人乗り 5ドアスーパーステップ	スーパーステップ用フバン	H. 10 / 12 ~ H. 13 / 11	GC-KR42V	7K-E							FR	
2200 ⁺ イーゼィ 2/5人乗り 5ドアスーパーステップ	スーパーステップ用フバン	H. 10 / 12 ~ H. 13 / 11	KF-CR42V	3C-E				D			FR	
1800 3/6人乗り 4ドアDX	スーパーステップ用フバン	H. 10 / 12 ~ H. 13 / 11	GC-KR42V	7K-E				B			FR	
1800 3/6人乗り 5ドアDX	スーパーステップ用フバン	H. 10 / 12 ~ H. 13 / 11	GC-KR42V	7K-E				B			FR	
1800 3人乗り 5ドアDX	スーパーステップ用フバン	H. 10 / 12 ~ H. 13 / 11	GC-KR42V	7K-E				B			FR	
2200 ⁺ イーゼィ 3/6人乗り 4ドアDX	スーパーステップ用フバン	H. 10 / 12 ~ H. 13 / 11	KF-CR42V	3C-E				D			FR	
2200 ⁺ イーゼィ 3/6人乗り 5ドアDX	スーパーステップ用フバン	H. 10 / 12 ~ H. 13 / 11	KF-CR42V	3C-E				D			FR	
2200 ⁺ イーゼィ 3人乗り 5ドアDX	スーパーステップ用フバン	H. 10 / 12 ~ H. 13 / 11	KF-CR42V	3C-E				D			FR	
1800 2/5人乗り 5ドアスーパーステップ	低床 標準用フバン	H. 10 / 12 ~ H. 13 / 11	GC-KR42V	7K-E				B			FR	
2200 ⁺ イーゼィ 2/5人乗り 5ドアスーパーステップ	低床 ハイブリッド用フバン	H. 10 / 12 ~ H. 13 / 11	KF-CR42V	3C-E				D			FR	
1800 3/6人乗り 4ドアDX	低床 ハイブリッド用フバン	H. 10 / 12 ~ H. 13 / 11	GC-KR42V	7K-E				B			FR	
1800 3/6人乗り 5ドアDX	低床 ハイブリッド用フバン	H. 10 / 12 ~ H. 13 / 11	GC-KR42V	7K-E				B			FR	
1800 3人乗り 5ドアDX	低床 標準用フバン	H. 10 / 12 ~ H. 13 / 11	GC-KR42V	7K-E				B			FR	
2200 ⁺ イーゼィ 3/6人乗り 4ドアDX	低床 標準用フバン	H. 10 / 12 ~ H. 13 / 11	KF-CR42V	3C-E				D			FR	
2200 ⁺ イーゼィ 3/6人乗り 5ドアDX	低床 標準用フバン	H. 10 / 12 ~ H. 13 / 11	KF-CR42V	3C-E				D			FR	
2200 ⁺ イーゼィ 3人乗り 5ドアDX	低床 標準用フバン	H. 10 / 12 ~ H. 13 / 11	KF-CR42V	3C-E				D			FR	
1800 2/5人乗り 5ドアスーパーステップ	低床 標準用フバン	H. 10 / 12 ~ H. 13 / 11	GC-KR42V	7K-E				B			FR	
2200 ⁺ イーゼィ 2/5人乗り 5ドアスーパーステップ	低床 標準用フバン	H. 10 / 12 ~ H. 13 / 11	KF-CR42V	3C-E				D			FR	
1800 3/6人乗り 4ドアDX	低床 標準用フバン	H. 10 / 12 ~ H. 13 / 11	GC-KR42V	7K-E				B			FR	
1800 3/6人乗り 5ドアDX	低床 標準用フバン	H. 10 / 12 ~ H. 13 / 11	GC-KR42V	7K-E				B			FR	
1800 3人乗り 5ドアDX	低床 標準用フバン	H. 10 / 12 ~ H. 13 / 11	GC-KR42V	7K-E				B			FR	
2200 ⁺ イーゼィ 3/6人乗り 4ドアDX	低床 標準用フバン	H. 10 / 12 ~ H. 13 / 11	KF-CR42V	3C-E				D			FR	
2200 ⁺ イーゼィ 3/6人乗り 5ドアDX	低床 標準用フバン	H. 10 / 12 ~ H. 13 / 11	KF-CR42V	3C-E				D			FR	
2200 ⁺ イーゼィ 3人乗り 5ドアDX	低床 標準用フバン	H. 10 / 12 ~ H. 13 / 11	KF-CR42V	3C-E				D			FR	
4WD 2200 ⁺ イーゼィ 2/5人乗り 5ドアスーパーステップ	低床 ハイブリッド用フバン	H. 10 / 12 ~ H. 13 / 11	KF-CR52V	7K-E				B			7M9144WD	
4WD 2200 ⁺ イーゼィ 3/6人乗り 4ドアDX	低床 ハイブリッド用フバン	H. 10 / 12 ~ H. 13 / 11	KF-CR52V	7K-E				B			7M9144WD	
4WD 2200 ⁺ イーゼィ 3/6人乗り 5ドアDX	低床 ハイブリッド用フバン	H. 10 / 12 ~ H. 13 / 11	KF-CR52V	7K-E				B			7M9144WD	
4WD 2200 ⁺ イーゼィ 3人乗り 5ドアDX	低床 ハイブリッド用フバン	H. 10 / 12 ~ H. 13 / 11	KF-CR52V	7K-E				B			7M9144WD	
4WD 2200 ⁺ イーゼィ 2/5人乗り 5ドアスーパーステップ	低床 標準用フバン	H. 10 / 12 ~ H. 13 / 11	KF-CR52V	7K-E				B			7M9144WD	
4WD 2200 ⁺ イーゼィ 3/6人乗り 4ドアDX	低床 標準用フバン	H. 10 / 12 ~ H. 13 / 11	KF-CR52V	7K-E				B			7M9144WD	
4WD 2200 ⁺ イーゼィ 3/6人乗り 5ドアDX	低床 標準用フバン	H. 10 / 12 ~ H. 13 / 11	KF-CR52V	7K-E				B			7M9144WD	
4WD 2200 ⁺ イーゼィ 3人乗り 5ドアDX	低床 標準用フバン	H. 10 / 12 ~ H. 13 / 11	KF-CR52V	7K-E				B			7M9144WD	

* 《無断複製禁止》本資料をADDZEST以外の製品に使用した場合に生じる全ての不具合については、当社は一切の責任を負いません。

メーカー	車名 トヨタ	年式	車種型式	エンジン型式	車速信号1		車速信号2		車速信号3		駆動方式	備考
					エンジンコントロール		エミッションコントロール					
					位置	形状	位置	形状	位置	形状		
1800 3/6人乗り 4ドアDX	低床標準ハイブリッド	H.10/1~H.10/12	GA-KR42V	7K			x				FR	
1800 3/6人乗り 5ドアDX	低床標準ハイブリッド	H.10/1~H.10/12	GA-KR42V	7K			x				FR	
1800 2/5人乗り 5ドアスパー	低床標準ハイブリッド	H.10/1~H.10/12	GA-KR42V	7K			x				FR	
2000年型イゼット 3/6人乗り 4ドアDX	低床標準ハイブリッド	H.10/1~H.10/12	KB-CR41V	2C			B				FR	
2000年型イゼット 3/6人乗り 5ドアDX	低床標準ハイブリッド	H.10/1~H.10/12	KB-CR41V	2C			B				FR	
2000年型イゼット 3人乗り 4ドアDX	低床標準ハイブリッド	H.10/1~H.10/12	KB-CR41V	2C			B				FR	
2000年型イゼット 2/5人乗り 5ドアスパー	低床標準ハイブリッド	H.10/1~H.10/12	KB-CR41V	2C			B				FR	
4WD 2000年型イゼット 3/6人乗り 4ドアDX	低床標準ハイブリッド	H.10/1~H.10/12	KB-CR51V	2C			B				フルタイム4WD	
4WD 2000年型イゼット 3/6人乗り 5ドアDX	低床標準ハイブリッド	H.10/1~H.10/12	KB-CR51V	2C			B				フルタイム4WD	
4WD 2000年型イゼット 3人乗り 4ドアDX	低床標準ハイブリッド	H.10/1~H.10/12	KB-CR51V	2C			B				フルタイム4WD	
1500 3/6人乗り 4ドアDX	低床ハイブリッド	H.10/1~H.10/12	GA-KR41V	5K			x				FR	
1500 3/6人乗り 5ドアDX	低床ハイブリッド	H.10/1~H.10/12	GA-KR41V	5K			x				FR	
1500 3人乗り 5ドアDX	低床ハイブリッド	H.10/1~H.10/12	GA-KR41V	5K			x				FR	
1800 3/6人乗り 4ドアDX	低床ハイブリッド	H.10/1~H.10/12	GA-KR42V	7K			x				FR	
1800 3/6人乗り 5ドアDX	低床ハイブリッド	H.10/1~H.10/12	GA-KR42V	7K			x				FR	
1800 2/5人乗り 5ドアGL	低床ハイブリッド	H.10/1~H.10/12	GA-KR42V	7K			x				FR	
2000年型イゼット 3/6人乗り 4ドアDX	低床ハイブリッド	H.10/1~H.10/12	KB-CR41V	2C			B				FR	
2000年型イゼット 3/6人乗り 5ドアDX	低床ハイブリッド	H.10/1~H.10/12	KB-CR41V	2C			B				FR	
2000年型イゼット 3人乗り 5ドアDX	低床ハイブリッド	H.10/1~H.10/12	KB-CR41V	2C			B				FR	
2000年型イゼット 2/5人乗り 5ドアスパー	低床ハイブリッド	H.10/1~H.10/12	KB-CR41V	2C			B				FR	
4WD 2000年型イゼット 2/5人乗り 5ドアGL	低床ハイブリッド	H.10/1~H.10/12	KB-CR51V	2C			B				フルタイム4WD	
4WD 2000年型イゼット 3/6人乗り 4ドアDX	低床ハイブリッド	H.10/1~H.10/12	KB-CR51V	2C			B				フルタイム4WD	
4WD 2000年型イゼット 3/6人乗り 5ドアDX	低床ハイブリッド	H.10/1~H.10/12	KB-CR51V	2C			B				フルタイム4WD	
4WD 2000年型イゼット 3人乗り 5ドアDX	低床ハイブリッド	H.10/1~H.10/12	KB-CR51V	2C			B				フルタイム4WD	
1500 3人乗り 5ドアDX	スパーリングリジヤストロ	H.10/1~H.10/12	GA-KR41V	5K			x				FR	
1500 3/6人乗り 4ドアDX	スパーリングリジヤストロ	H.10/1~H.10/12	GA-KR41V	5K			x				FR	
1500 3/6人乗り 5ドアDX	スパーリングリジヤストロ	H.10/1~H.10/12	GA-KR41V	5K			x				FR	
1500 3/6人乗り 4ドアDX	スパーリングリジヤストロ	H.10/1~H.10/12	GA-KR41V	5K			x				FR	
1800 3/6人乗り 4ドアDX	スパーリングリジヤストロ	H.10/1~H.10/12	GA-KR42V	7K			x				FR	
1800 3/6人乗り 4ドアDX	スパーリングリジヤストロ	H.10/1~H.10/12	GA-KR42V	7K			x				FR	
1800 2/5人乗り 5ドアスパー	スパーリングリジヤストロ	H.10/1~H.10/12	GA-KR42V	7K			x				FR	
2000年型イゼット 3/6人乗り 4ドアDX	スパーリングリジヤストロ	H.10/1~H.10/12	KB-CR41V	2C			B				FR	
2000年型イゼット 3/6人乗り 5ドアDX	スパーリングリジヤストロ	H.10/1~H.10/12	KB-CR41V	2C			B				FR	
2000年型イゼット 3人乗り 5ドアDX	スパーリングリジヤストロ	H.10/1~H.10/12	KB-CR41V	2C			B				FR	
2000年型イゼット 2/5人乗り 5ドアスパー	スパーリングリジヤストロ	H.10/1~H.10/12	KB-CR41V	2C			B				FR	
1500 3人乗り 4ドアDX	低床標準ハイブリッド	H.8/10~H.10/1	GA-KR41V	5K			x				FR	
1500 3/6人乗り 4ドアDX	低床標準ハイブリッド	H.8/10~H.10/1	GA-KR41V	5K			x				FR	
1800 3/6人乗り 4ドアDX	低床標準ハイブリッド	H.8/10~H.10/1	GA-KR42V	7K			x				FR	
1800 3/6人乗り 5ドアDX	低床標準ハイブリッド	H.8/10~H.10/1	GA-KR42V	7K			x				FR	
1800 2/5人乗り 5ドアスパー	低床標準ハイブリッド	H.8/10~H.10/1	GA-KR42V	7K			x				FR	
2000年型イゼット 3/6人乗り 4ドアDX	低床標準ハイブリッド	H.8/10~H.10/1	KB-CR41V	2C			B				FR	
2000年型イゼット 3/6人乗り 5ドアDX	低床標準ハイブリッド	H.8/10~H.10/1	KB-CR41V	2C			B				FR	
2000年型イゼット 3人乗り 5ドアDX	低床標準ハイブリッド	H.8/10~H.10/1	KB-CR41V	2C			B				FR	
2000年型イゼット 2/5人乗り 5ドアスパー	低床標準ハイブリッド	H.8/10~H.10/1	KB-CR41V	2C			B				FR	
4WD 2000年型イゼット 2/5人乗り 5ドアGL	低床標準ハイブリッド	H.8/10~H.10/1	KB-CR51V	2C			B				フルタイム4WD	
4WD 2000年型イゼット 3/6人乗り 4ドアDX	低床標準ハイブリッド	H.8/10~H.10/1	KB-CR51V	2C			B				フルタイム4WD	
4WD 2000年型イゼット 3/6人乗り 5ドアDX	低床標準ハイブリッド	H.8/10~H.10/1	KB-CR51V	2C			B				フルタイム4WD	
4WD 2000年型イゼット 3人乗り 4ドアDX	低床標準ハイブリッド	H.8/10~H.10/1	KB-CR51V	2C			B				フルタイム4WD	
1500 3/6人乗り 4ドアDX	低床ハイブリッド	H.8/10~H.10/1	GA-KR41V	5K			x				FR	
1500 3/6人乗り 5ドアDX	低床ハイブリッド	H.8/10~H.10/1	GA-KR41V	5K			x				FR	
1500 3人乗り 5ドアDX	低床ハイブリッド	H.8/10~H.10/1	GA-KR41V	5K			x				FR	
1800 3/6人乗り 4ドアDX	低床ハイブリッド	H.8/10~H.10/1	GA-KR42V	7K			x				FR	
1800 3/6人乗り 4ドアDX	低床ハイブリッド	H.8/10~H.10/1	GA-KR42V	7K			x				FR	
1800 2/5人乗り 5ドアGL	低床ハイブリッド	H.8/10~H.10/1	GA-KR42V	7K			x				FR	
2000年型イゼット 3/6人乗り 4ドアDX	低床ハイブリッド	H.8/10~H.10/1	KB-CR41V	2C			B				FR	
2000年型イゼット 3/6人乗り 5ドアDX	低床ハイブリッド	H.8/10~H.10/1	KB-CR41V	2C			B				FR	
2000年型イゼット 3人乗り 5ドアDX	低床ハイブリッド	H.8/10~H.10/1	KB-CR41V	2C			B				FR	
2000年型イゼット 2/5人乗り 5ドアスパー	低床ハイブリッド	H.8/10~H.10/1	KB-CR41V	2C			B				FR	