

車種名	年式	型式	管理No.
セドリック/グロリア	87/6 ~ 91/6	E-Y31	ニ-7

ハイブリッドナビゲーション適合早見一覧

車両型式	年式	エンジン型式	接続ユニット	難易度	備考
E-Y31, CY31	87/ 6 ~ 91/ 6	VG20E, VG20DET	エンジ'ンコントロールユニット	難 ・ ・ ▶ 易	
E-PY31, PAY31	87/ 6 ~ 91/ 6	VG30E, VG30ET	エンジ'ンコントロールユニット	難 ・ ・ ▶ 易	
Q-UY31	87/ 6 ~ 91/ 6	RD28	エンジ'ンコントロールユニット	難 ・ ・ ▶ 易	
	87/ 6 ~ 91/ 6		ATコントロールユニット	難 ・ ・ ▶ 易	

※詳しくは、本資料の最終ページの車両グレード別ハイブリッドナビゲーション適合一覧をご参照ください。

車速信号取出しユニット位置

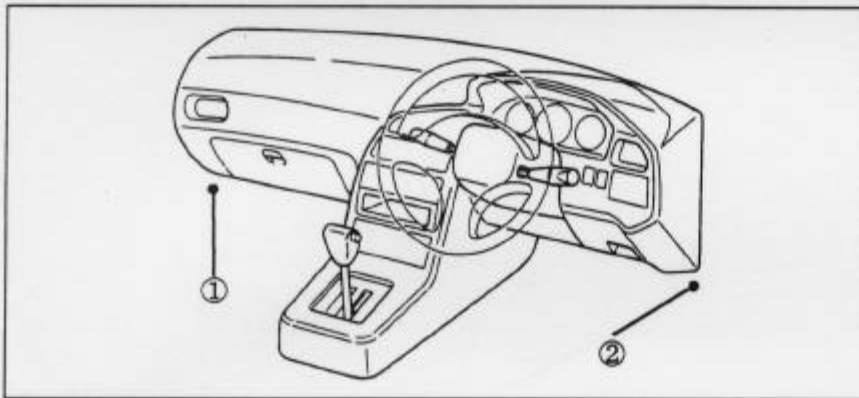

- ①エンジンコントロールユニット
- ②ATコントロールユニット

車速信号接続要領

①エンジンコントロールユニット

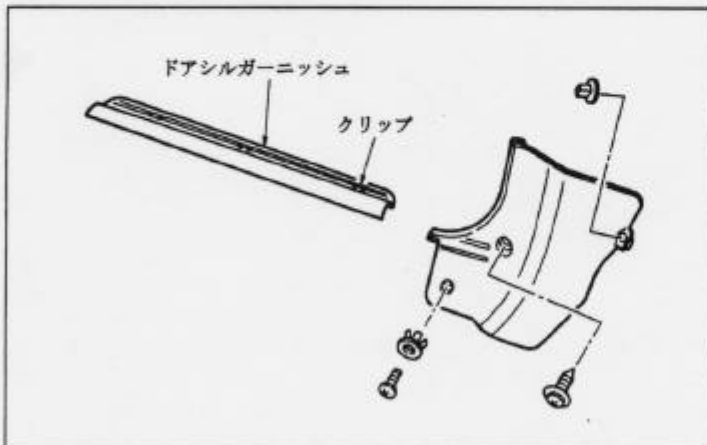

- (1) ドアシルガーニッシュ (LH) を取外します。
- (2) フロントサイドトリム (LH) を取外します。

◆車速信号用コネクタ接続位置と線材色

◇VG20E & VG20DET (89/6 ~ 91/6)

◇VG30E & VG30ET (89/6 ~ 91/6)

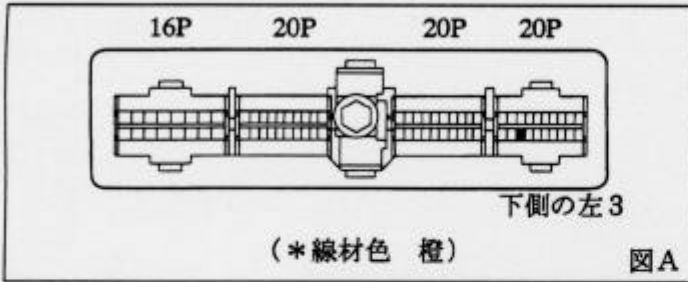

◇RD28

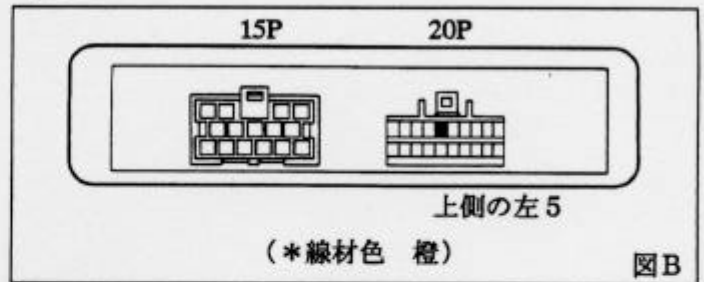

◇VG20E & VG20DET (87/6 ~ 89/6)

◇VG20E & VG30ET (87/6 ~ 89/6)

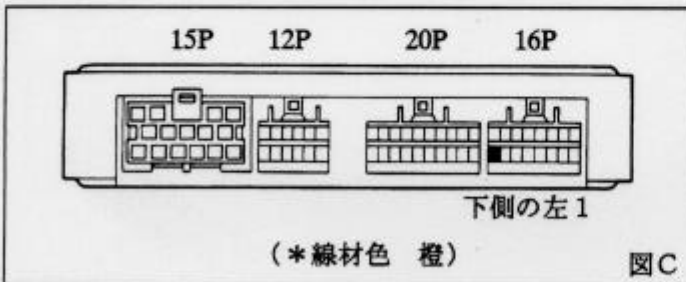

②ATコントロールユニット

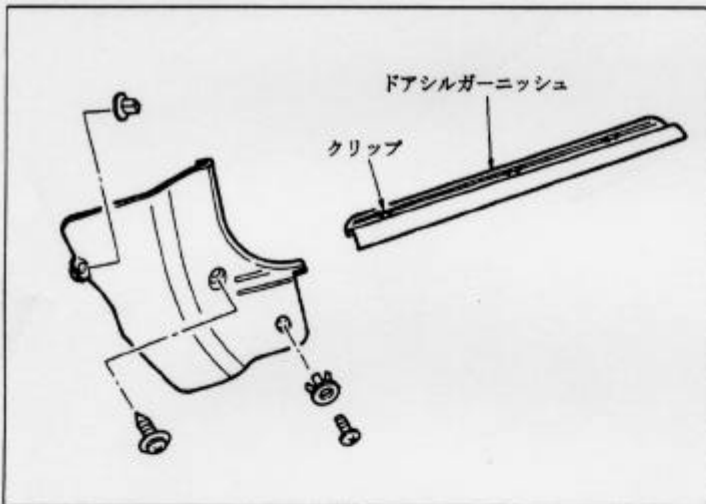

- (1) ドアシルガーニッシュ (RH) を取外します。
- (2) フロントサイドトリム (RH) を取外します。

◆車速信号用コネクタ接続位置と線材色

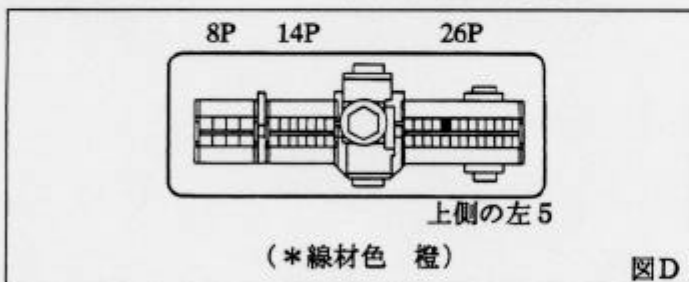

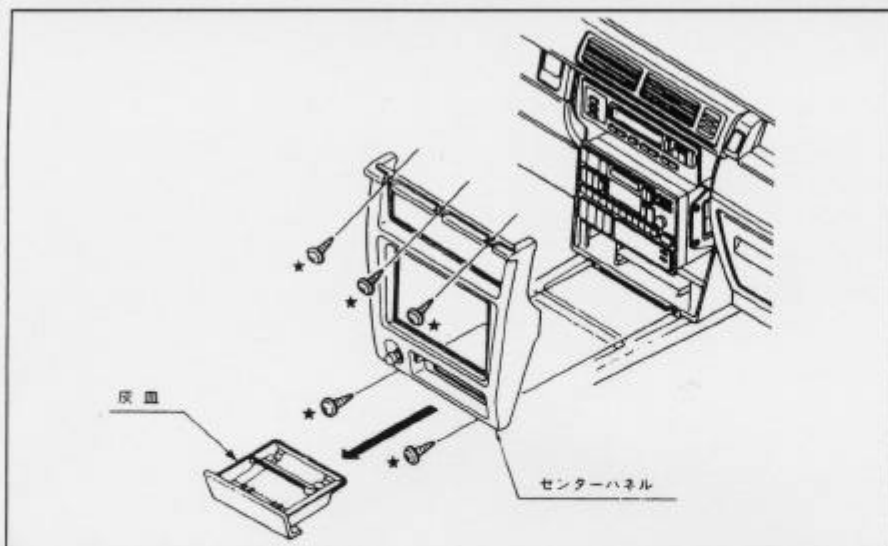

- (1) 灰皿、★印ネジを外し、センターパネルを取外します。
(コネクター類を外します。)
- (2) オーディオ A'ssy を取外します。
(コネクター類を外します。)

◆オーディオカブラ

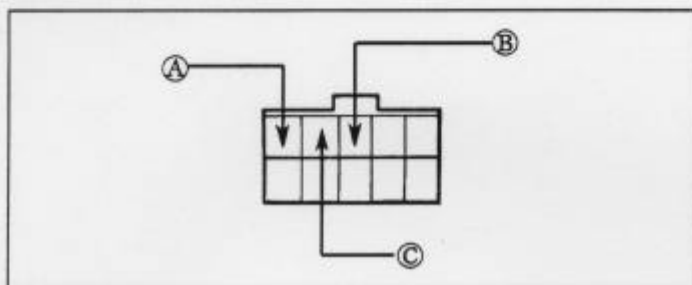

- Ⓐ : ACC電源⊕ (*線材色 若葉色-黒)
- Ⓑ : バックアップ電源⊕ (*線材色 橙-青)
- Ⓒ : イルミ電源⊕ (*線材色 茶-白)

バック信号接続要領

◆リアコンビネーションランプ

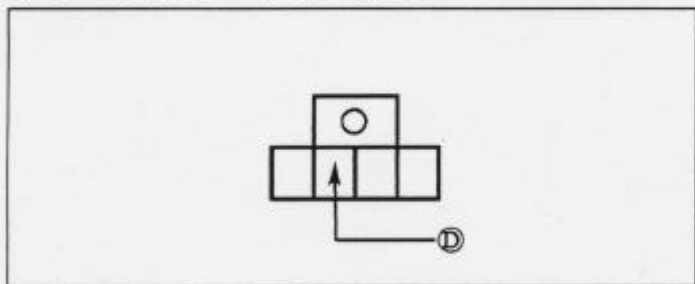

- Ⓓ : バックランプ電源⊕ (*線材色 赤-白)

メーカー	車名	年式	車種型式	エンジン型式	車速信号1		車速信号2		車速信号3		車速信号4		駆動方式	備考
					エンジン形式	位置 形状	エンジン形式	位置 形状	位置 形状	位置 形状	位置 形状	位置 形状		
NISSAN	トヨタ/クワトロ(Y31)													
グレード	車輛タイプ													
RD28 クラック	4ドア 1.7L	89' 6~91' 6	Q-LY31	RD28	① B	② D							FR	
RD28 クラック SV	4ドア 1.7L	89' 6~91' 6	Q-LY31	RD28	① B	② D							FR	
RD28 アップル	4ドア 1.7L	89' 6~91' 6	Q-LY31	RD28	① B	② D							FR	
RD28 アップル セクション	4ドア 1.7L	90' 10~91' 6	Q-LY31	RD28	① B	② D							FR	
V20E クラック	4ドア 1.7L	89' 6~91' 6	E-Y31	VG20E	① A	② D							FR	
V20E クラック SV	4ドア 1.7L	89' 6~91' 6	E-Y31	VG20E	① A	② D							FR	
V20E クラック SE	4ドア 1.7L	90' 10~91' 6	E-Y31	VG20E	① A	② D							FR	
V20E クラック SE S	4ドア 1.7L	89' 6~91' 6	E-Y31	VG20E	① A	② D							FR	
V20E アップル	4ドア 1.7L	89' 6~91' 6	E-Y31	VG20E	① A	② D							FR	
V20E アップル セクション	4ドア 1.7L	90' 10~91' 6	E-Y31	VG20E	① A	② D							FR	
V20 4x4 4ドア クラック SE	4ドア 1.7L	89' 6~91' 6	E-Y31	VG20DET	① A	② D							FR	
V20 4x4 4ドア クラック SE SV	4ドア 1.7L	89' 6~91' 6	E-Y31	VG20DET	① A	② D							FR	
V20 4x4 4ドア クラック SE スーパースポーツ	4ドア 1.7L	89' 6~91' 6	E-Y31	VG20DET	① A	② D							FR	
V20 4x4 4ドア アップル	4ドア 1.7L	89' 6~91' 6	E-CY31	VG20DET	① A	② D							FR	
V30E 30-SV	4ドア 1.7L	90' 10~91' 6	E-PY31	VG30E	① A	② D							FR	
V30E アップル	4ドア 1.7L	89' 6~91' 6	E-PY31	VG30E	① A	② D							FR	
V30E アップル VIP C947	4ドア 1.7L	89' 6~91' 6	E-PY31	VG30E	① A	② D							FR	
V30E アップル VIP	4ドア 1.7L	89' 6~91' 6	E-PAY31	VG30E	① A	② D							FR	
V30 4x4 アップル VIP C947	4ドア 1.7L	89' 6~91' 6	E-PY31	VG30ET	① A	② D							FR	
V30 4x4 アップル VIP	4ドア 1.7L	89' 6~91' 6	E-PAY31	VG30ET	① A	② D							FR	
RD28 スーパースポーツ	4ドア 1.7L	89' 6~91' 6	Q-LY31	RD28	① B	② D							FR	
RD28 クラック	4ドア 1.7L	89' 6~91' 6	Q-LY31	RD28	① B	② D							FR	
RD28 クラック SV	4ドア 1.7L	89' 6~91' 6	Q-LY31	RD28	① B	② D							FR	
RD28 アップル	4ドア 1.7L	89' 6~91' 6	Q-LY31	RD28	① B	② D							FR	
V20E スーパースポーツ	4ドア 1.7L	89' 6~91' 6	E-Y31	VG20E	① A	② D							FR	
V20E クラック	4ドア 1.7L	89' 6~91' 6	E-Y31	VG20E	① A	② D							FR	
V20E クラック SV	4ドア 1.7L	89' 6~91' 6	E-Y31	VG20E	① A	② D							FR	
V20E アップル	4ドア 1.7L	89' 6~91' 6	E-Y31	VG20E	① A	② D							FR	
V20 4x4 4ドア クラック SE SV	4ドア 1.7L	89' 6~91' 6	E-Y31	VG20DET	① A	② D							FR	
V20 4x4 4ドア アップル	4ドア 1.7L	89' 6~91' 6	E-Y31	VG20DET	① A	② D							FR	
V30E アップル	4ドア 1.7L	89' 6~91' 6	E-PY31	VG30E	① A	② D							FR	
V30E アップル VIP C947	4ドア 1.7L	89' 6~91' 6	E-PY31	VG30E	① A	② D							FR	
V30E アップル VIP	4ドア 1.7L	89' 6~91' 6	E-PAY31	VG30E	① A	② D							FR	
V30 4x4 アップル VIP C947	4ドア 1.7L	89' 6~91' 6	E-PY31	VG30ET	① A	② D							FR	
V30 4x4 アップル VIP	4ドア 1.7L	89' 6~91' 6	E-PAY31	VG30ET	① A	② D							FR	
RD28 クラック	4ドア 1.7L	87' 6~89' 6	Q-LY31	RD28	① B	② D							FR	
RD28 クラック SV	4ドア 1.7L	87' 6~89' 6	Q-LY31	RD28	① B	② D							FR	
RD28 アップル	4ドア 1.7L	87' 6~89' 6	Q-LY31	RD28	① B	② D							FR	
V20E クラック	4ドア 1.7L	87' 6~89' 6	E-Y31	VG20E	① C	② D							FR	
V20E クラック SV	4ドア 1.7L	87' 6~89' 6	E-Y31	VG20E	① C	② D							FR	
V20E クラック SE SV	4ドア 1.7L	87' 6~89' 6	E-Y31	VG20E	① C	② D							FR	
V20 4x4 4ドア クラック SE	4ドア 1.7L	87' 6~89' 6	E-Y31	VG20DET	① C	② D							FR	
V20 4x4 4ドア クラック SE SV	4ドア 1.7L	87' 6~89' 6	E-Y31	VG20DET	① C	② D							FR	
V20 4x4 4ドア アップル	4ドア 1.7L	87' 6~89' 6	E-CY31	VG20DET	① C	② D							FR	
V30E アップル	4ドア 1.7L	87' 6~89' 6	E-PY31	VG30E	① C	② D							FR	
V30E アップル VIP C947	4ドア 1.7L	87' 6~89' 6	E-PY31	VG30E	① C	② D							FR	
V30E アップル VIP	4ドア 1.7L	87' 6~89' 6	E-PAY31	VG30E	① C	② D							FR	
V30 4x4 アップル VIP C947	4ドア 1.7L	87' 6~89' 6	E-PY31	VG30ET	① C	② D							FR	
V30 4x4 アップル VIP	4ドア 1.7L	87' 6~89' 6	E-PAY31	VG30ET	① C	② D							FR	
RD28 スーパースポーツ	4ドア 1.7L	87' 6~89' 6	Q-LY31	RD28	① B	② D							FR	
RD28 クラック	4ドア 1.7L	87' 6~89' 6	Q-LY31	RD28	① B	② D							FR	
RD28 クラック SV	4ドア 1.7L	87' 6~89' 6	Q-LY31	RD28	① B	② D							FR	
RD28 アップル	4ドア 1.7L	87' 6~89' 6	Q-LY31	RD28	① B	② D							FR	
V20E スーパースポーツ	4ドア 1.7L	87' 6~89' 6	E-Y31	VG20E	① C	② D							FR	
V20E クラック	4ドア 1.7L	87' 6~89' 6	E-Y31	VG20E	① C	② D							FR	
V20E クラック SV	4ドア 1.7L	87' 6~89' 6	E-Y31	VG20E	① C	② D							FR	
V20 4x4 4ドア アップル	4ドア 1.7L	87' 6~89' 6	E-CY31	VG20DET	① C	② D							FR	
V30E アップル	4ドア 1.7L	87' 6~89' 6	E-PY31	VG30E	① C	② D							FR	
V30E アップル VIP C947	4ドア 1.7L	87' 6~89' 6	E-PY31	VG30E	① C	② D							FR	
V30E アップル VIP	4ドア 1.7L	87' 6~89' 6	E-PAY31	VG30E	① C	② D							FR	
V30 4x4 アップル VIP C947	4ドア 1.7L	87' 6~89' 6	E-PY31	VG30ET	① C	② D							FR	
V30 4x4 アップル VIP	4ドア 1.7L	87' 6~89' 6	E-PAY31	VG30ET	① C	② D							FR	