

車種名	年式	型式	管理No.
パルサー	88/5 ~ 90/8	E-N13	ニ-31

ハイブリッドナビゲーション適合早見一覧

車両型式	年式	エンジン型式	接続ユニット	難易度	備考
E-FN13, FNN13	88/ 5 ~ 90/ 8	GA15S	エンジンコントロールユニット	難・・▶ 易	
E-FN13, FNN13	88/ 5 ~ 90/ 8	GA15E	エンジンコントロールユニット	難・●・ 易	
E-EN13	88/ 5 ~ 90/ 8	CA16DE	エンジンコントロールユニット	難・●・ 易	
Q-SN13	88/ 5 ~ 90/ 8	CD17	EGRコントロールユニット	難・●・ 易	AT車
Q-SN13	88/ 5 ~ 90/ 8	CD17	クロータイマー	難・・▶ 易	MT車
E-N13	88/ 5 ~ 90/ 8	E13S	×		

※詳しくは、本資料の最終ページの車両グレード別ハイブリッドナビゲーション適合一覧をご参照ください。

車速信号取出しユニット位置

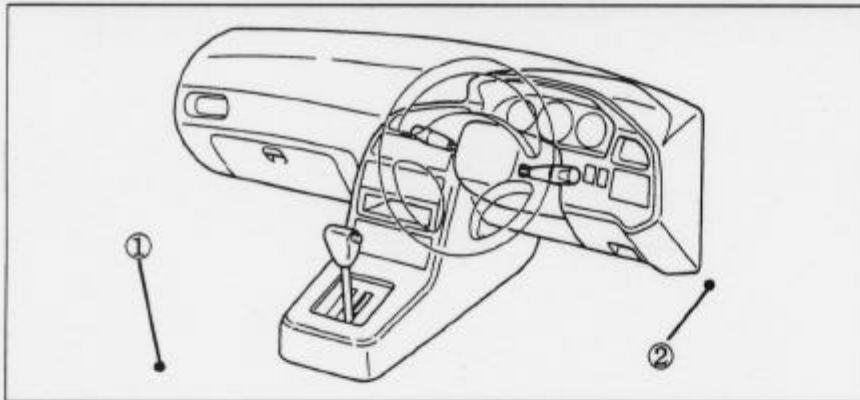

①エンジンコントロールユニット
(助手席シート下)

②エンジンコントロールユニット

車速信号接続要領

①エンジンコントロールユニット

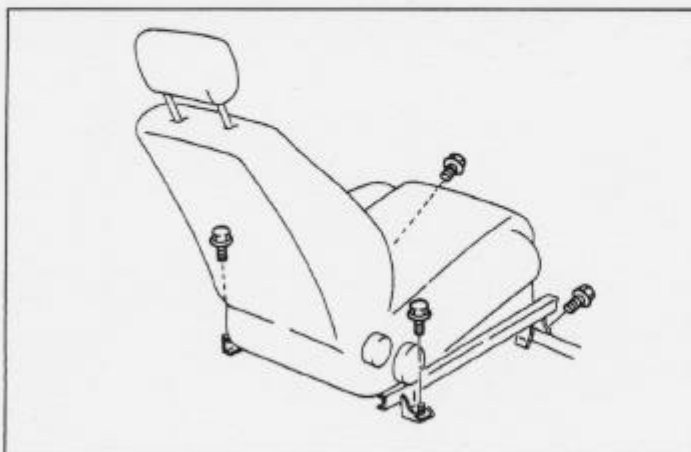

(1) 助手席シート下のスライドレール固定ビス4本を外し
助手席シートを外します。

◆車速信号用コネクター接続位置と線材色

◇GA15E

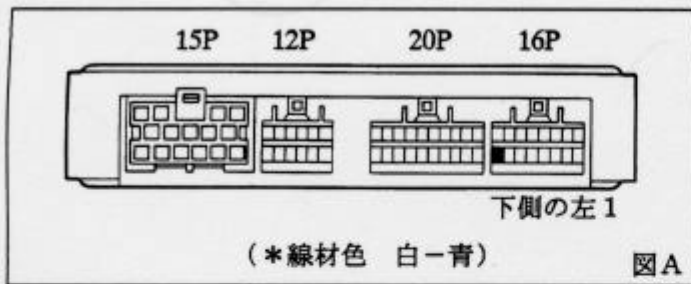

◇CA16DE

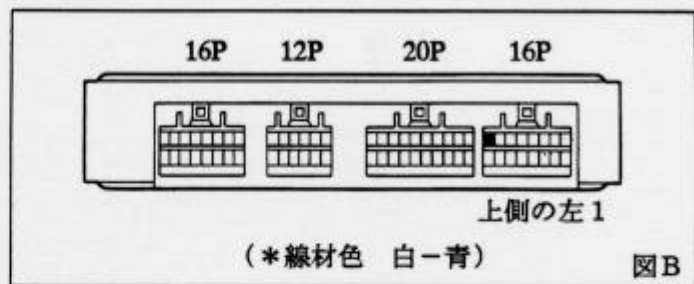

◇CD17・AT車 (EGRコントロールユニット)

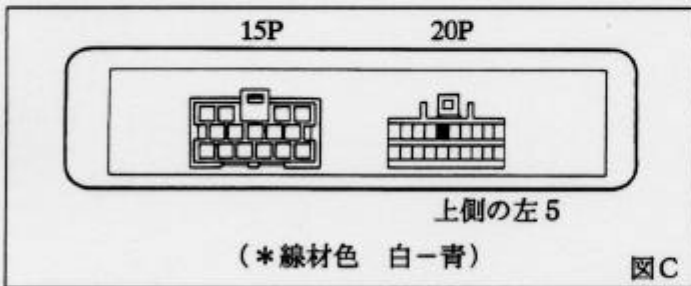

②エンジンコントロールユニット

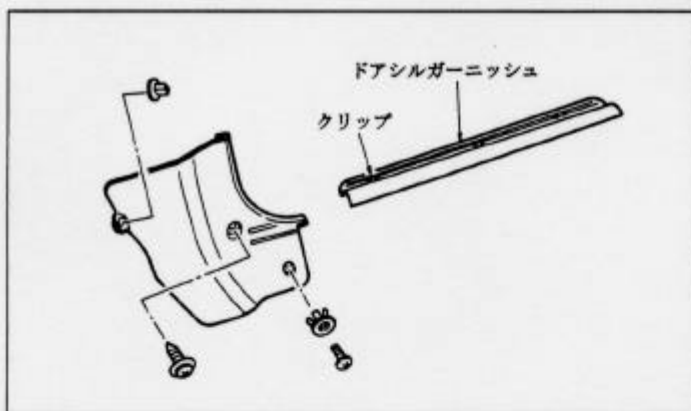

- (1) ドアシルガーニッシュ (RH) を取外します。
- (2) フロントサイドトリム (RH) を取外します。

◆車速信号用コネクター接続位置と線材色

◇GA15S

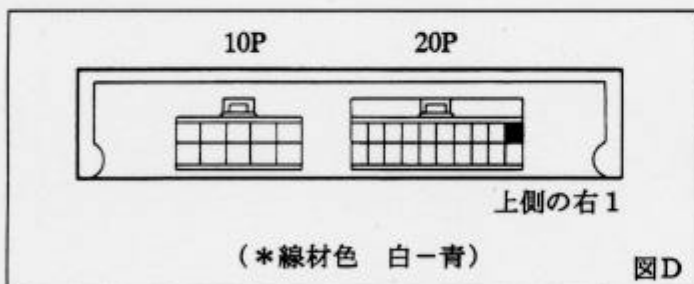

◇CD・MT車 (クロータイマー)

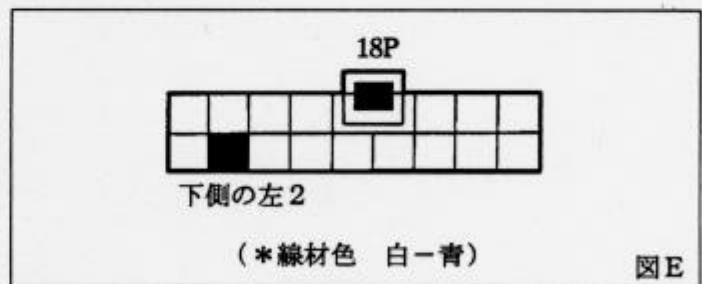

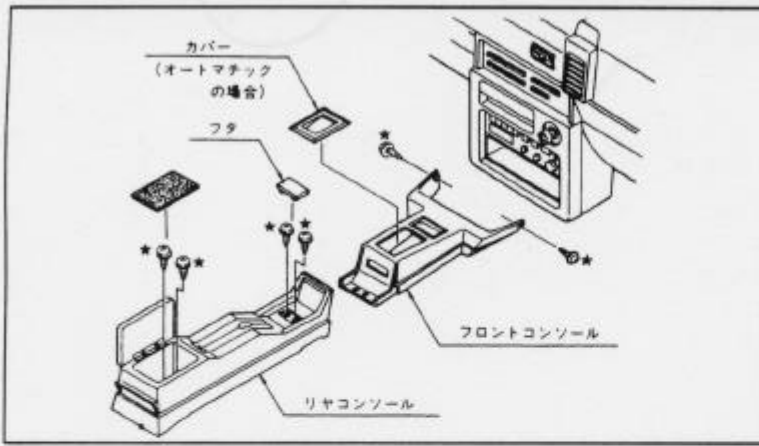

- (1) フタ、カバー、★印ネジを外し、コンソールを取外します。
(マニュアル車の場合は、シフトノブを外して下さい。)

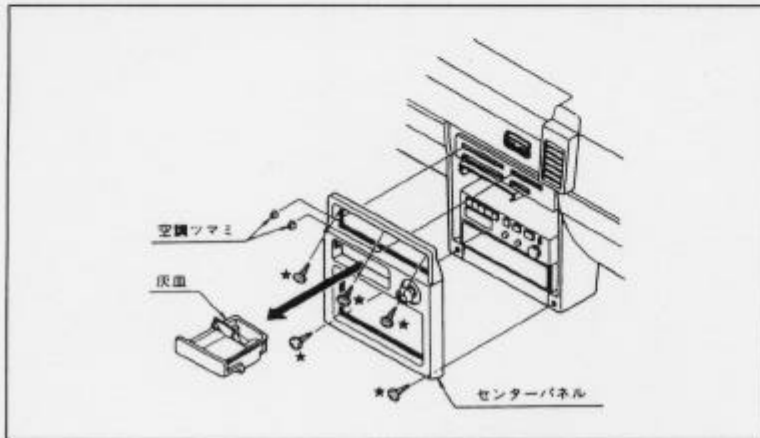

- (2) 空調ツマミ、灰皿、★印ネジを外し、センターパネルを取外します。
(コネクター類を外します。)
- (3) オーディオ A'ssy を取外します。

◆オーディオカブラ

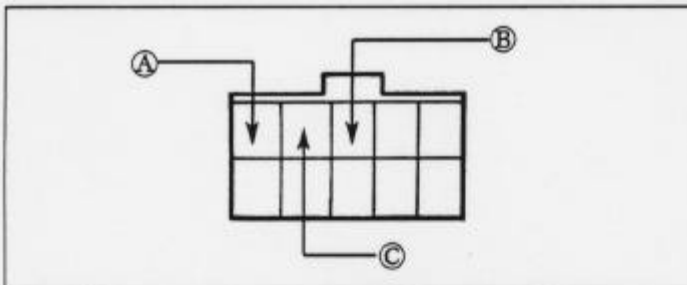

- Ⓐ: ACC電源⊕ (*線材色 黒-赤)
 Ⓑ: バックアップ電源⊕ (*線材色 赤)
 Ⓒ: イルミ電源⊕ (*線材色 緑-黒)

バック信号接続要領

◆リアコンビネーションランプ

◇セダン

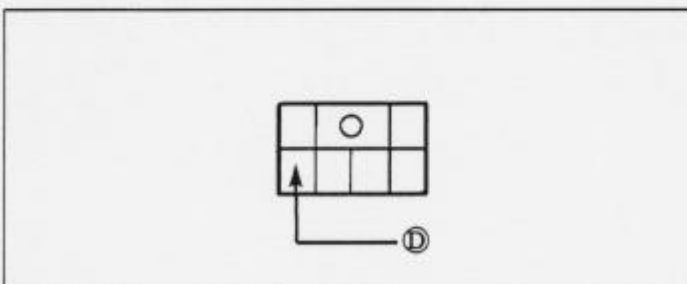

Ⓓ: バックランプ電源⊕ (*線材色 赤-黒)

◇ハッチバック

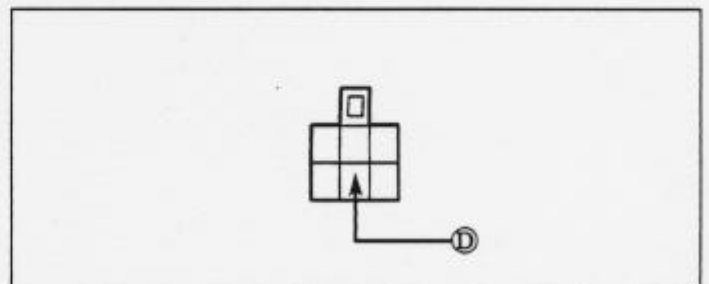

Ⓓ: バックランプ電源⊕ (*線材色 赤-黒)

メーカー	車名 グレード	年式	車種型式	エンジン型式	車速信号 1		車速信号 2		車速信号 3		車速信号 4		駆動方式	備考
					エンジンコントロール		エンジンコントロール							
					位置	形状	位置	形状	位置	形状	位置	形状		
1500 M1	3ドアハイブリッド	88' 5~90' 8	E-FN13	GA15S			②	D					FF	
1500 ミラ/X1	3ドアハイブリッド	88' 5~90' 8	E-FN13	GA15S			②	D					FF	
1500 M1'N	3ドアハイブリッド	88' 5~90' 8	E-FN13	GA15S			②	D					FF	
1500 4WD ミラ/X1-E	3ドアハイブリッド	88' 5~90' 8	E-FN13	GA15E	①	A							7/19/144WD	
1500 4WD ミラ/X1-E (LSD)	3ドアハイブリッド	88' 5~90' 8	E-FN13	GA15E	①	A							7/19/144WD	
1500 ミラ/X1-E	3ドアハイブリッド	88' 5~90' 8	E-FN13	GA15E	①	A							FF	
1300 V1	3ドアハイブリッド	88' 5~90' 8	E-N13	E13S				X					FF	
1300 M1'N	3ドアハイブリッド	88' 5~90' 8	E-N13	E13S				X					FF	
1600マイカム ミラ/X1	3ドアハイブリッド	88' 5~90' 8	E-EN13	CA16DE	①	B							FF	
1600マイカム R1	3ドアハイブリッド	88' 5~90' 8	E-EN13	CA16DE	①	B							FF	
1500スーパ-1700セント	4ドアセダン	88' 5~90' 8	E-FN13	GA15S			②	D					FF	
1500 4WD M1	4ドアセダン	88' 5~90' 8	E-FN13	GA15S			②	D					1'-15/144WD	
1500 J1	4ドアセダン	88' 5~90' 8	E-FN13	GA15S			②	D					FF	
1500 4WD J1	4ドアセダン	88' 5~90' 8	E-FN13	GA15S			②	D					7/19/144WD	
1500 M1	4ドアセダン	88' 5~90' 8	E-FN13	GA15S			②	D					FF	
1500 4WD J1-E	4ドアセダン	88' 5~90' 8	E-FN13	GA15E	①	A							7/19/144WD	
1500スーパ-1700セント-E	4ドアセダン	88' 5~90' 8	E-FN13	GA15E	①	A							FF	
1300 V1	4ドアセダン	88' 5~90' 8	E-N13	E13S				X					FF	
1300 M1	4ドアセダン	88' 5~90' 8	E-N13	E13S				X					FF	
1700ディーゼ-1600 M1	4ドアセダン	88' 5~90' 8	Q-SN13	CD17	①	C(AT)	②	E(MT)					FF	
1700ディーゼ-1600 J1	4ドアセダン	88' 5~90' 8	Q-SN13	CD17	①	C(AT)	②	E(MT)					FF	
1600マイカム X1	4ドアセダン	88' 5~90' 8	E-EN13	CA16DE	①	B							FF	
1500 J1	5ドアハイブリッド	88' 5~90' 8	E-FN13	GA15S			②	D					FF	
1500 M1'N	5ドアハイブリッド	88' 5~90' 8	E-FN13	GA15S			②	D					FF	
1500 M1	5ドアハイブリッド	88' 5~90' 8	E-FN13	GA15S			②	D					FF	
1300 M1	5ドアハイブリッド	88' 5~90' 8	E-N13	E13S				X					FF	