

車種名	年式	型式	管理No.
フェスティバ	86/2 ~ 93/5	E-DA1FF	マ-18

ハイブリッドナビゲーション適合早見一覧

車両型式	年式	エンジン型式	接続ユニット	難易度	備考
E-DA3PF	89/ 3 ~ 93/ 5	B3	エンジンコントロールユニット	難・・▶易	
E-ADA242	89/ 3 ~ 93/ 5	B3	エンジンコントロールユニット	難・・▶易	
E-DA1PF	89/ 3 ~ 93/ 5	B1	エンジンコントロールユニット	難・・▶易	
E-DAJPF	86/ 2 ~ 93/ 5	BJ	×		
E-DA3PF	86/ 2 ~ 89/ 3	B3	×		
E-DA1PF	86/ 2 ~ 89/ 3	B1	×		

※詳しくは、本資料の最終ページの車両グレード別ハイブリッドナビゲーション適合一覧をご参照ください。

車速信号取出しユニット位置

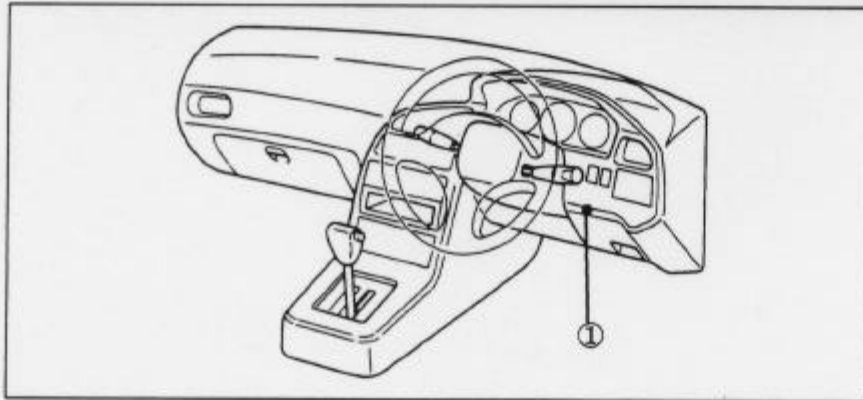

①エンジンコントロールユニット

①エンジンコントロールユニット

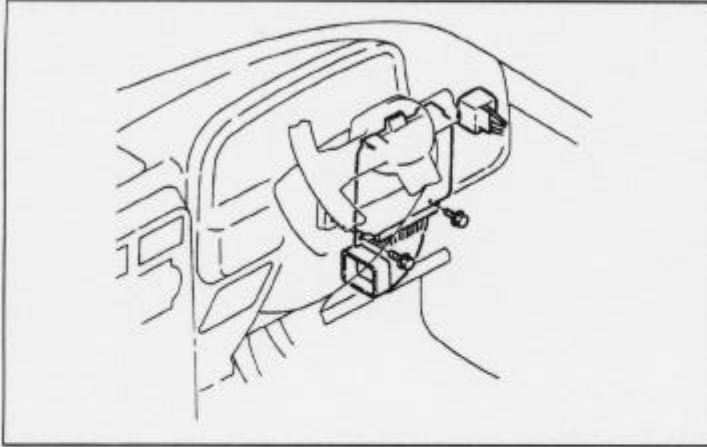

(1) ステアリングコラム右側奥にエンジンコントロールユニットがあります。

◆車速信号用コネクタ接続位置と線材色

◇B1 & B3 (89/3 ~ 93/5)

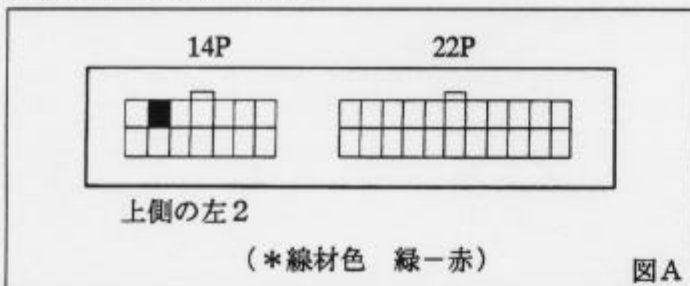

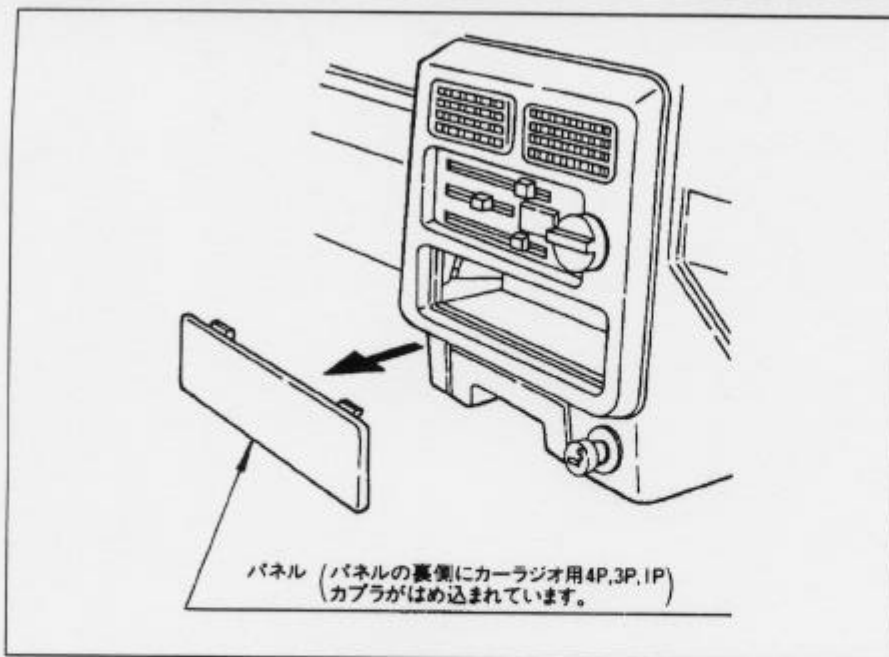

(1) 車体よりパネルを取外します。
(はめ込み式)

◆オーディオカブラ

◇(89/3 ~ 93/5)

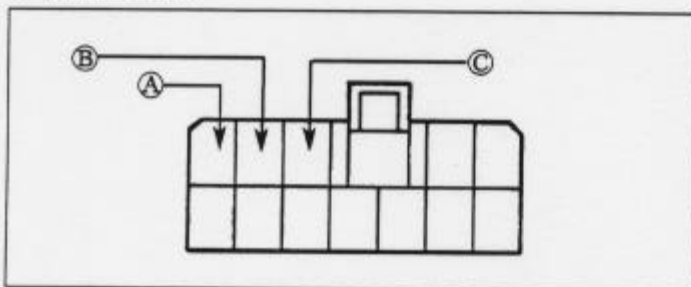

- Ⓐ : ACC電源⊕ (*線材色 青-黄)
- Ⓑ : バックアップ電源⊕ (*線材色 白-青)
- Ⓒ : イルミ電源⊕ (*線材色 赤-緑)

◇(86/2 ~ 89/3)

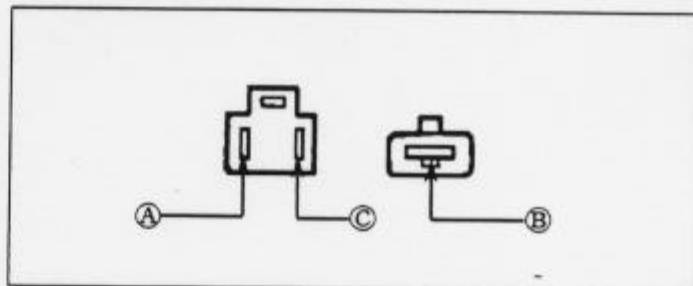

- Ⓐ : ACC電源⊕ (*線材色 青-黄)
- Ⓑ : バックアップ電源⊕ (*線材色 白-青)
- Ⓒ : イルミ電源⊕ (*線材色 赤-緑)

バック信号接続要領

◆リアコンビネーションランプ

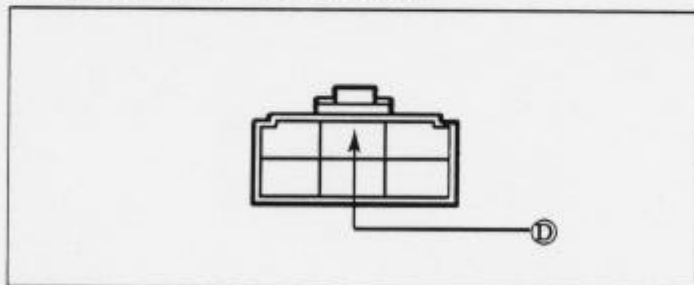

- Ⓓ : バックランプ電源⊕ (*線材色 赤-黄)

*《無断複製禁止》本資料をADDZEST以外の製品に使用した場合に生じる全ての不具合については、当社は一切の責任を負いません。

メーカー	車名 ニホンフォード グレード	年式	車種型式	エンジン型式	車速信号 1		車速信号 2		車速信号 3		車速信号 4		駆動方式	備考
					エンジン出力		位置		位置		位置			
					位置	形状	位置	形状	位置	形状	位置	形状		
1300 SX LIMITED	3ト7 (セフィア)	92' 6~93' 5	E-DA3PF	B3 SOHC	①	A							FF	
1300 SUPER JUNIOR	3ト7 (セフィア)	92' 6~93' 5	E-DA3PF	B3 SOHC	①	A							FF	
1100 SUPER JUNIOR	3ト7 (セフィア)	92' 6~93' 5	E-DA1PF	B1	①	A							FF	
1300 β	4ト7 (セフィア)	92' 6~93' 5	E-ADA242	KB3		X							FF	
1300 5	5ト7 (セフィア)	89' 6~93' 5	E-ADA242	B3 SOHC	①	A							FF	
1300DHC GT-X	3ト7 (セフィア)	89' 3~93' 5	E-DAJPF	BJ		X							FF	
1300 GHIA	3ト7 (セフィア)	89' 3~93' 5	E-DA3PF	B3	①	A							FF	
1300 SX	3ト7 (セフィア)	89' 3~93' 5	E-DA3PF	B3	①	A							FF	
1300 AISSIA	3ト7 (セフィア)	89' 3~93' 5	E-DA3PF	B3	①	A							FF	
1300 JUNIOR EXTRA	3ト7 (セフィア)	91' 4~93' 5	E-DA3PF	B3	①	A							FF	
1300 JUNIOR	3ト7 (セフィア)	89' 3~93' 5	E-DA3PF	B3	①	A							FF	
1100 JUNIOR EXTRA	3ト7 (セフィア)	91' 4~93' 5	E-DA1PF	B1	①	A							FF	
1100 JUNIOR	3ト7 (セフィア)	89' 3~93' 5	E-DA1PF	B1	①	A							FF	
1300 CARGO-L	3ト7 (セフィア) (カゴ)	89' 3~93' 5	R-DA3VF	B3	①	A							FF	
1300DHC CANVAS TOP	3ト7 (セフィア)	88' 10~89' 3	E-DAJPF	BJ		X							FF	
1300DHC GT-X	3ト7 (セフィア)	88' 10~89' 3	E-DAJPF	BJ		X							FF	
1300DHC GT	3ト7 (セフィア)	88' 10~89' 3	E-DAJPF	BJ		X							FF	
1300 CANVAS TOP	3ト7 (セフィア)	88' 2~89' 3	E-DA3PF	B3		X							FF	
1300 S	3ト7 (セフィア)	88' 2~89' 3	E-DA3PF	B3		X							FF	
1300 GHIA	3ト7 (セフィア)	88' 2~89' 3	E-DA3PF	B3		X							FF	
1300 LYRE	3ト7 (セフィア)	88' 3~89' 3	E-DA3PF	B3		X							FF	
1300 L SPECIAL	3ト7 (セフィア)	88' 2~89' 3	E-DA3PF	B3		X							FF	
1100 GL	3ト7 (セフィア)	88' 2~88' 3	E-DA1PF	B1		X							FF	
1100 LYRE	3ト7 (セフィア)	88' 3~89' 3	E-DA1PF	B1		X							FF	
1100 L SPECIAL	3ト7 (セフィア)	88' 2~89' 3	E-DA1PF	B1		X							FF	
1100 L	3ト7 (セフィア)	88' 2~89' 3	E-DA1PF	B1		X							FF	
1300 L (5シター)	3ト7 (セフィア) (カゴ)	88' 11~89' 3	L-DA3VF	B3		X							FF	
1300 L (2シター)	3ト7 (セフィア) (カゴ)	88' 11~89' 3	L-DA3VF	B3		X							FF	