

車種名	年式	型式	管理No.
FF ジェミニ	90/3 ~ 93/9	E-JT191	イ-1

ハイブリッドナビゲーション適合早見一覧

車両型式	年式	エンジン型式	接続ユニット	難易度	備考
E-JT191F	90/3 ~ 93/9	4XE1	エンジンコントロールユニット	難・・▶易	
E-JT191S	90/3 ~ 93/9	4XE1ターボ	エンジンコントロールユニット	難・・▶易	
E-JT151F	90/3 ~ 93/9	4XC1	エンジンコントロールユニット	難・・▶易	
I-JT641F, JT641S	91/3 ~ 93/9	4EE1ターボ	エンジンコントロールユニット	難・・▶易	
Q-JT641F	90/3 ~ 91/3	4EE1ターボ	エンジンコントロールユニット	難・・▶易	
	90/3 ~ 93/9		ATコントロールユニット	難・・▶易	

※詳しくは、本資料の最終ページの車両グレード別ハイブリッドナビゲーション適合一覧をご参照ください。

車速信号取出しユニット位置

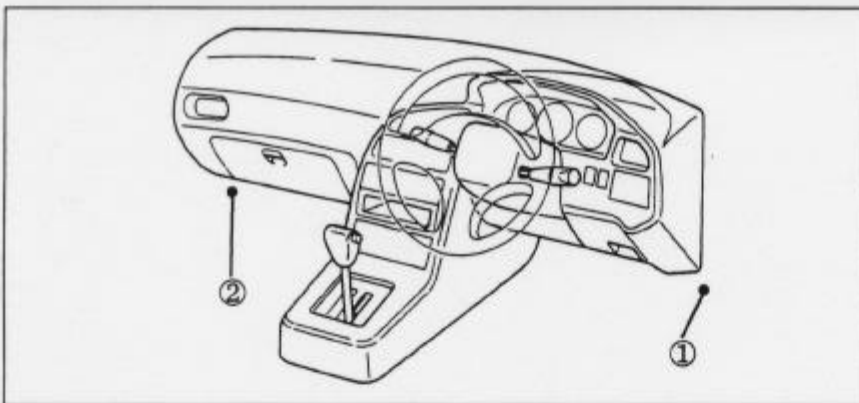

①エンジンコントロールユニット

②ATコントロールユニット

車速信号接続要領

①エンジンコントロールユニット

- (1) ドアシルガーニッシュ (RH) を取外します。
- (2) フロントサイドトリム (RH) を取外します。

◆車速信号用コネクタ接続位置と線材色

ADDZEST

◇ 4XE1, 4XE1ターボ, 4XC1

◇ 4EE1ターボ

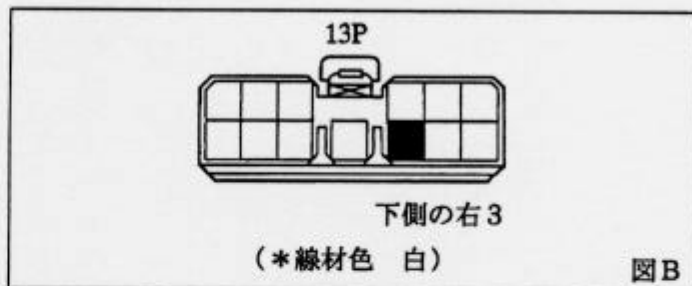
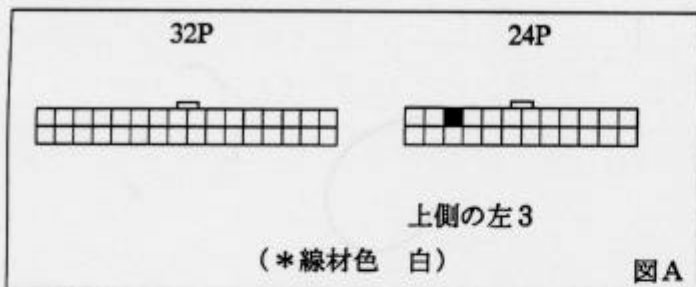

② A T コントロールユニット

ADDZEST

- (1) ドアシルガーニッシュ (RH) を取外します。
- (2) フロントサイドトリム (RH) を取外します。

◆車速信号用コネクタ接続位置と線材色

ADDZEST

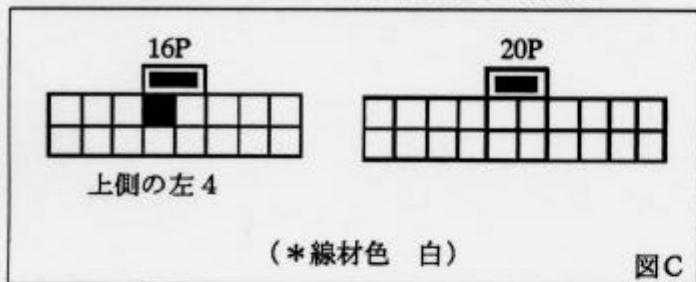

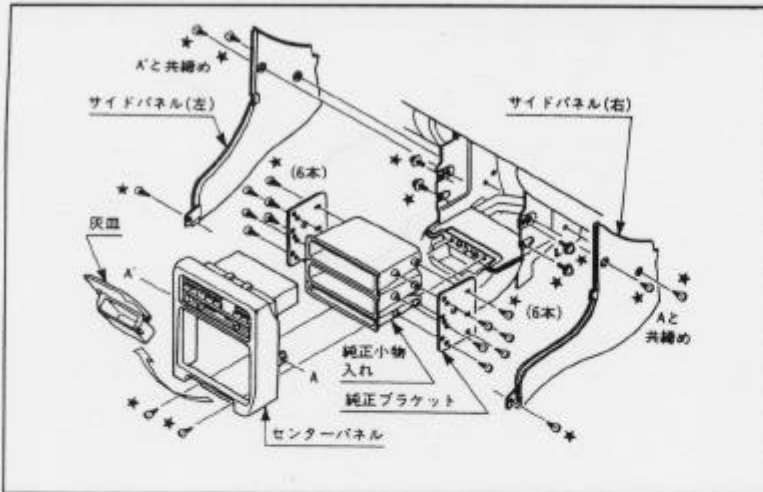

- (1) 灰皿、★印ネジを外し、サイドパネル、センターパネルを取外します。  
(コネクター類を外します。)
- (2) ★印ネジを外し、純正小物入れを取外します。

◆オーディオカブラ

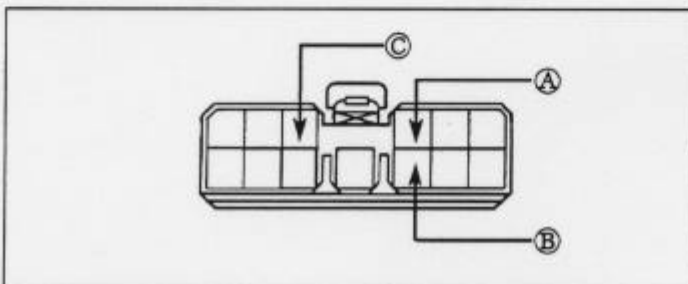

- Ⓐ：ACC電源⊕ (\*線材色 橙-黄)
- Ⓑ：バックアップ電源⊕ (\*線材色 赤)
- Ⓒ：イルミ電源⊕ (\*線材色 緑-赤)

バック信号接続要領

◆リアコンビネーションランプ

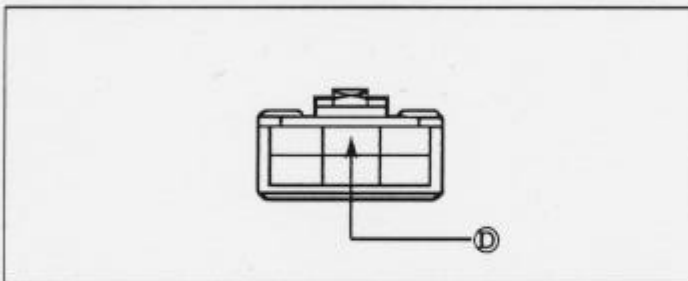

- Ⓓ：バックランプ電源⊕ (\*線材色 赤-青)

メーカー	車名	年式	車種型式	Dパ型式	車速信号 1		車速信号 2		車速信号 3		車速信号 4		駆動方式	備考
					Dパコントロ-		ATコントロ-							
					位置	形状	位置	形状	位置	形状	位置	形状		
ISUZU	ジミ(E-JT191)													
グレード	車輛タイプ													
1600DHC OZ-G	2トアクア	92' 10~93' 8	E-JT191F	4XE1	① A	② C							FF	
1500SOHC OZ-G	3トアレルツツ	92' 10~93' 8	E-JT151F	4XC1	① A	② C							FF	
1500SOHC C/C-Limited	4トアゼル	92' 10~93' 8	E-JT151F	4XC1	① A	② C							FF	
1500SOHC G/G	4トアゼル	92' 10~93' 8	E-JT151F	4XC1	① A	② C							FF	
1600DHC im	4トアゼル	92' 10~93' 8	E-JT191F	4XE1	① A	② C							FF	
1600DHC ZZ	4トアゼル	92' 10~93' 8	E-JT191F	4XE1	① A	② C							FF	
1600DHC9ホ 4WD im-R	4トアゼル	92' 10~93' 8	E-JT191S	4XE1(9ホ)	① A	② C							7ホ/4WD	
17009ホ・ディーゼル T/T	4トアゼル	92' 10~93' 8	X-JT641F	4EE1(9ホ)	① B	② C							FF	
17009ホ・ディーゼル G/G	4トアゼル	92' 10~93' 8	X-JT641F	4EE1(9ホ)	① B	② C							FF	
17009ホ・ディーゼル C/C-Limited	4トアゼル	92' 10~93' 8	X-JT641F	4EE1(9ホ)	① B	② C							FF	
17009ホ・ディーゼル4WD G/G	4トアゼル	92' 10~93' 8	X-JT641S	4EE1(9ホ)	① B	② C							7ホ/4WD	
17009ホ・ディーゼル4WD C/C-Limited	4トアゼル	92' 10~93' 8	X-JT641S	4EE1(9ホ)	① B	② C							7ホ/4WD	
17009ホ・ディーゼル 4WD C/C	4トアゼル	92' 3~92' 10	X-JT641S	4EE1(9ホ)	① B	② C							7ホ/4WD	
17009ホ・ディーゼル 4WD C/C-X	4トアゼル	92' 3~92' 10	X-JT641S	4EE1(9ホ)	① B	② C							7ホ/4WD	
1500SOHC OZ	3トアレルツツ	91' 3~92' 10	E-JT151F	4XC1	① A	② C							FF	
1500SOHC OZ-G	3トアレルツツ	91' 3~92' 10	E-JT151F	4XC1	① A	② C							FF	
1600DHC OZ-G	3トアレルツツ	91' 3~92' 10	E-JT191F	4XE1	① A	② C							FF	
1600DHC OZ	3トアレルツツ	91' 3~92' 10	E-JT191F	4XE1	① A	② C							FF	
OZ	2トアクア	90' 9~92' 10	E-JT191F	4XE1	① A	② C							FF	
OZ-G	2トアクア	90' 9~92' 10	E-JT191F	4XE1	① A	② C							FF	
1600サ-R	3トアレルツツ	90' 5~92' 10	E-JT191S	4XE1(9ホ)	① A	② C							FF	
1600サ	3トアレルツツ	90' 5~91' 3	E-JT191F	4XE1	① A	② C							FF	
1500 C/C-X	4トアゼル	90' 3~92' 10	E-JT151F	4XC1	① A	② C							FF	
1500 C/C	4トアゼル	90' 3~92' 10	E-JT151F	4XC1	① A	② C							FF	
ZZ	4トアゼル	90' 3~92' 10	E-JT191F	4XE1	① A	② C							FF	
17009ホ・ディーゼル C/C-X	4トアゼル	90' 3~92' 10	X-JT641F	4EE1(9ホ)	① B	② C							FF	
17009ホ・ディーゼル C/C	4トアゼル	90' 3~92' 10	X-JT641F	4EE1(9ホ)	① B	② C							FF	
17009ホ・ディーゼル T/T	4トアゼル	90' 3~92' 10	X-JT641F	4EE1(9ホ)	① B	② C							FF	
C/C	3トアレルツツ	90' 3~91' 3	E-JT151F	4XC1	① A	② C							FF	
C/C-L	3トアレルツツ	90' 3~91' 3	E-JT151F	4XC1	① A	② C							FF	
C/C-X	3トアレルツツ	90' 3~91' 3	E-JT151F	4XC1	① A	② C							FF	
ZZ	3トアレルツツ	90' 3~91' 3	E-JT191F	4XE1	① A	② C							FF	
9ホ・ディーゼル C/C-L	3トアレルツツ	90' 3~91' 3	Q-JT641F	4EE1(9ホ)	① B	② C							FF	
9ホ・ディーゼル C/C-X	3トアレルツツ	90' 3~91' 3	Q-JT641F	4EE1(9ホ)	① B	② C							FF	
9ホ・ディーゼル C/C	3トアレルツツ	90' 3~91' 3	Q-JT641F	4EE1(9ホ)	① B	② C							FF	