

車種名	年式	型式	管理No.
アルテッツァ	H.10/10 ~ 現在	GF-SXE10	ト・105

03/03 作成

## ハイブリッドナビゲーション適合早見一覧

ADDZEST

車両型式	年式	エンジン型式	接続ユニット	難易度	備考
GH-SXE10	H.13/ 5 ~ 現在	3S-GE	オプションコネクター	難・易	NAVI無車
TA-GXE10	H.12/ 5 ~ 現在	1G-FE	オプションコネクター	難・易	NAVI無車
GF-SXE10	H.10/10 ~ H.13/ 5	3S-GE	オプションコネクター	難・易	NAVI無車
GF-GXE10	H.10/10 ~ H.13/ 5	1G-FE	オプションコネクター	難・易	NAVI無車

詳しくは、本資料の最終ページの車両グレード別ハイブリッドナビゲーション適合一覧をご参照ください。

## 車速信号取出しユニット位置

ADDZEST

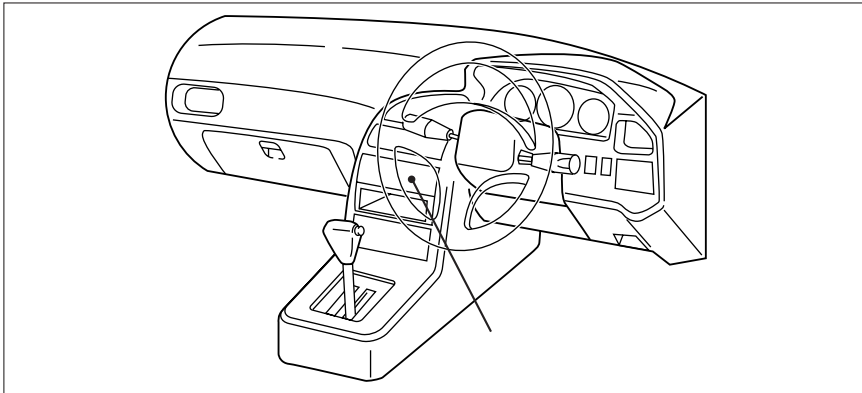

オプションコネクター

オプションコネクター

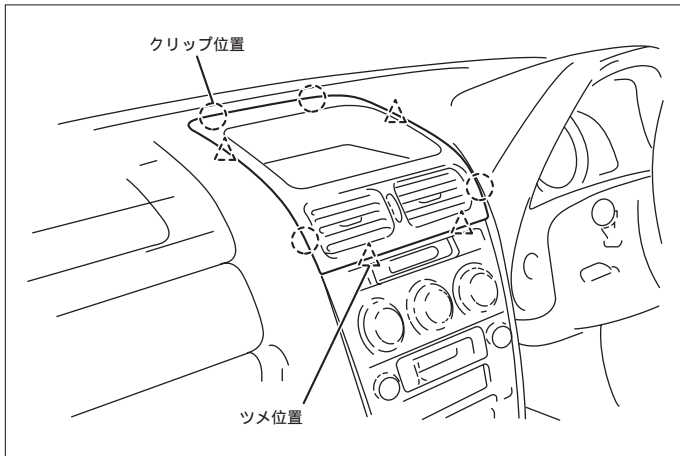

- (1) インストルメントクラスタフィニッシュパネルを取外します。  
(除くマルチディスプレイ装着車)

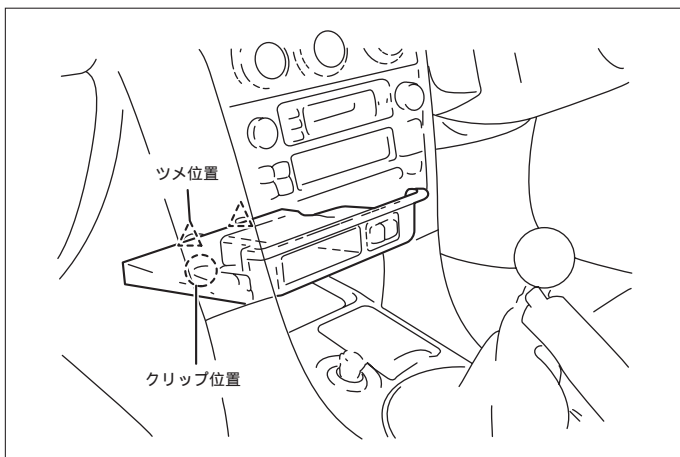

- (2) インストルメントクラスタフィニッシュパネルロアを取外します。  
(オーディオ装着車)

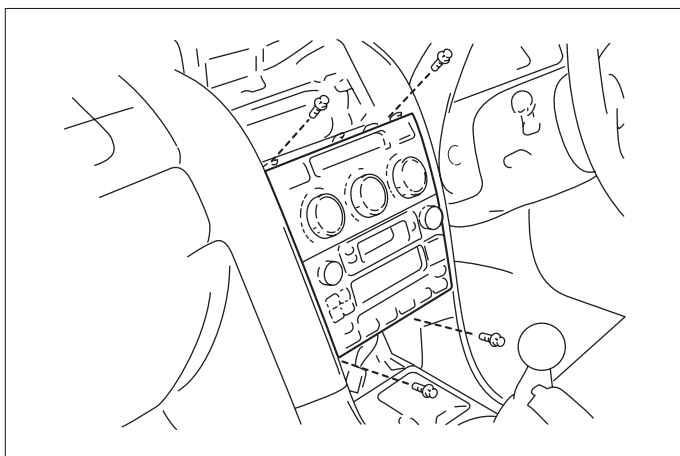

- (3) エアコンディショナコントロールAssyを取外します。
- (4) インスト左側の奥に2Pカブラがテーピングされています。

車速信号用コネクター接続位置と線材色

(H.10/10~H.12/ 5), 4スピーカー付車 (H.12/ 5~H.13/ 5)



(H.13/ 5~ )

6スピーカー付車 (H.12/ 5~H.13/ 5)

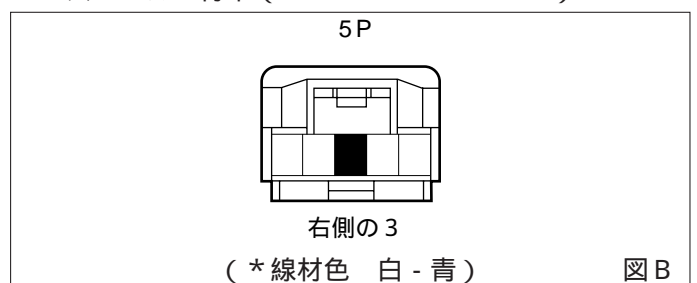

線材色はあくまで目安にして下さい。

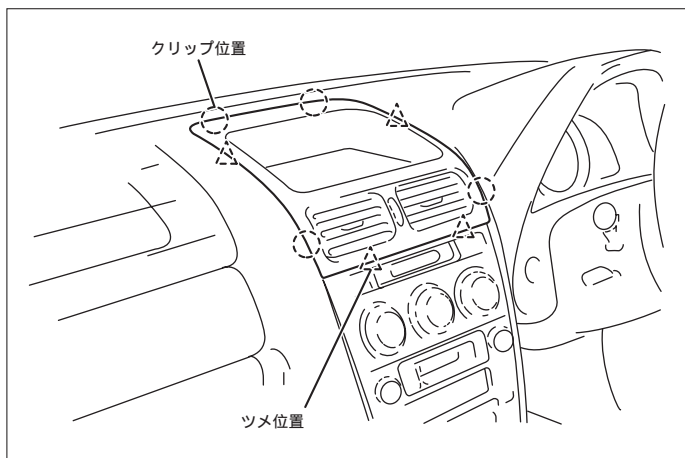

(1) インstrumentクラスタフィニッシュパネルを取外します。  
(除くマルチディスプレイ装着車)

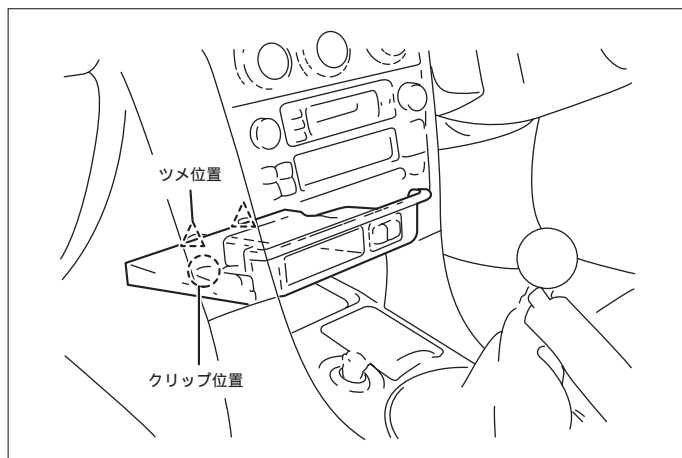

(2) インstrumentクラスタフィニッシュパネルロアを取外します。  
(オーディオ装着車)

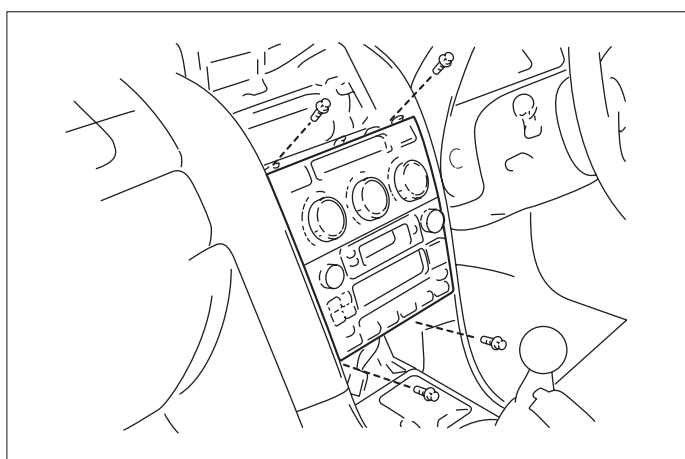

(3) エアコンディショナコントロールAssyを取外します。

## オーディオカプラ

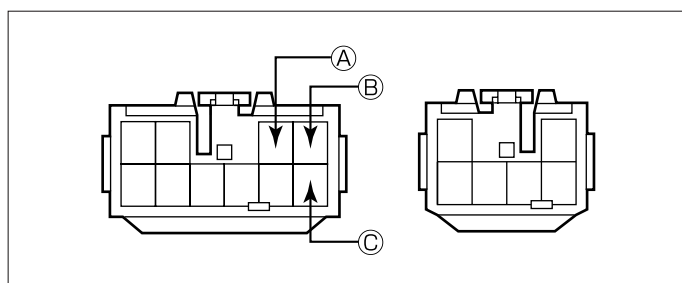

- Ⓐ : ACC電源⊕ ( \*線材色 灰 )
- Ⓑ : バックアップ電源⊕ ( \*線材色 青 - 黄 )
- Ⓒ : イルミ電源⊕ ( \*線材色 緑 )

# バック信号接続要領

## リアコンビネーションランプ

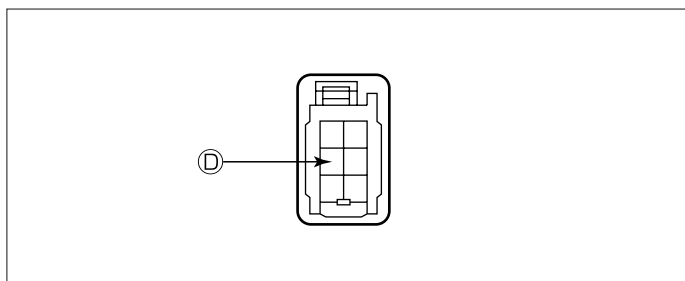

Ⓓ : バックランプ電源⊕ ( \*線材色 赤 - 黒 )

メーカー	車名	年式	車種型式	エンジン型式	車速信号1		車速信号2		車速信号3		駆動方式	備考		
					オプションコネクタ		位置	形状	位置	形状			位置	形状
					位置	形状								
TOYOTA	アリアット(SXE10)													
グレード	車種タイプ													
RS 200 6M/T	4ドアセダン	H. 14 / 8 ~	GH-SXE10	3S-GE		B					FR			
RS 200 6M/T "Z EDITION"	4ドアセダン	H. 14 / 8 ~	GH-SXE10	3S-GE		B					FR			
RS 200 6M/T "L EDITION"	4ドアセダン	H. 14 / 8 ~	GH-SXE10	3S-GE		B					FR			
RS 200 アリアットナビ付5A/T	4ドアセダン	H. 14 / 8 ~	GH-SXE10	3S-GE		B					FR			
RS 200 アリアットナビ付5A/T "Z EDITION"	4ドアセダン	H. 14 / 8 ~	GH-SXE10	3S-GE		B					FR			
RS 200 アリアットナビ付5A/T "L EDITION"	4ドアセダン	H. 14 / 8 ~	GH-SXE10	3S-GE		B					FR			
AS 200 6M/T	4ドアセダン	H. 14 / 8 ~	TA-GXE10	1G-FE		B					FR			
AS 200 6M/T "Z EDITION"	4ドアセダン	H. 14 / 8 ~	TA-GXE10	1G-FE		B					FR			
AS 200 6M/T "L EDITION"	4ドアセダン	H. 14 / 8 ~	TA-GXE10	1G-FE		B					FR			
AS 200 4A/T	4ドアセダン	H. 14 / 8 ~	TA-GXE10	1G-FE		B					FR			
AS 200 4A/T "Z EDITION"	4ドアセダン	H. 14 / 8 ~	TA-GXE10	1G-FE		B					FR			
AS 200 4A/T "L EDITION"	4ドアセダン	H. 14 / 8 ~	TA-GXE10	1G-FE		B					FR			
RS 200 6M/T	4ドアセダン	H. 13 / 5 ~ H. 14 / 8	GH-SXE10	3S-GE		B					FR			
RS 200 6M/T "Z EDITION"	4ドアセダン	H. 13 / 5 ~ H. 14 / 8	GH-SXE10	3S-GE		B					FR			
RS 200 6M/T "L EDITION"	4ドアセダン	H. 13 / 5 ~ H. 14 / 8	GH-SXE10	3S-GE		B					FR			
RS 200 アリアットナビ付5A/T	4ドアセダン	H. 13 / 5 ~ H. 14 / 8	GH-SXE10	3S-GE		B					FR			
RS 200 アリアットナビ付5A/T "Z EDITION"	4ドアセダン	H. 13 / 5 ~ H. 14 / 8	GH-SXE10	3S-GE		B					FR			
RS 200 アリアットナビ付5A/T "L EDITION"	4ドアセダン	H. 13 / 5 ~ H. 14 / 8	GH-SXE10	3S-GE		B					FR			
AS 200 6M/T	4ドアセダン	H. 13 / 5 ~ H. 14 / 8	TA-GXE10	1G-FE		B					FR			
AS 200 6M/T "Z EDITION"	4ドアセダン	H. 13 / 5 ~ H. 14 / 8	TA-GXE10	1G-FE		B					FR			
AS 200 6M/T "L EDITION"	4ドアセダン	H. 13 / 5 ~ H. 14 / 8	TA-GXE10	1G-FE		B					FR			
AS 200 4A/T	4ドアセダン	H. 13 / 5 ~ H. 14 / 8	TA-GXE10	1G-FE		B					FR			
AS 200 4A/T "Z EDITION"	4ドアセダン	H. 13 / 5 ~ H. 14 / 8	TA-GXE10	1G-FE		B					FR			
AS 200 4A/T "L EDITION"	4ドアセダン	H. 13 / 5 ~ H. 14 / 8	TA-GXE10	1G-FE		B					FR			
RS 200 6M/T	4ドアセダン	H. 12 / 5 ~ H. 13 / 5	GF-SXE10	3S-GE		A & B					FR			
RS 200 6M/T "Z EDITION"	4ドアセダン	H. 12 / 5 ~ H. 13 / 5	GF-SXE10	3S-GE		A & B					FR			
RS 200 6M/T "L EDITION"	4ドアセダン	H. 12 / 5 ~ H. 13 / 5	GF-SXE10	3S-GE		A & B					FR			
RS 200 アリアットナビ付5A/T	4ドアセダン	H. 12 / 5 ~ H. 13 / 5	GF-SXE10	3S-GE		A & B					FR			
RS 200 アリアットナビ付5A/T "Z EDITION"	4ドアセダン	H. 12 / 5 ~ H. 13 / 5	GF-SXE10	3S-GE		A & B					FR			
RS 200 アリアットナビ付5A/T "L EDITION"	4ドアセダン	H. 12 / 5 ~ H. 13 / 5	GF-SXE10	3S-GE		A & B					FR			
AS 200 6M/T	4ドアセダン	H. 12 / 5 ~ H. 13 / 5	TA-GXE10	1G-FE		A & B					FR			
AS 200 6M/T "Z EDITION"	4ドアセダン	H. 12 / 5 ~ H. 13 / 5	TA-GXE10	1G-FE		A & B					FR			
AS 200 6M/T "L EDITION"	4ドアセダン	H. 12 / 5 ~ H. 13 / 5	TA-GXE10	1G-FE		A & B					FR			
AS 200 4A/T	4ドアセダン	H. 12 / 5 ~ H. 13 / 5	GF-GXE10	1G-FE		A & B					FR			
AS 200 4A/T "Z EDITION"	4ドアセダン	H. 12 / 5 ~ H. 13 / 5	GF-GXE10	1G-FE		A & B					FR			
AS 200 4A/T "L EDITION"	4ドアセダン	H. 12 / 5 ~ H. 13 / 5	GF-GXE10	1G-FE		A & B					FR			
RS 200 6M/T	4ドアセダン	H. 10 / 10 ~ H. 12 / 5	GF-SXE10	3S-GE		A					FR			
RS 200 6M/T "Z EDITION"	4ドアセダン	H. 10 / 10 ~ H. 12 / 5	GF-SXE10	3S-GE		A					FR			
RS 200 アリアットナビ付5A/T	4ドアセダン	H. 10 / 10 ~ H. 12 / 5	GF-SXE10	3S-GE		A					FR			
RS 200 アリアットナビ付5A/T "Z EDITION"	4ドアセダン	H. 10 / 10 ~ H. 12 / 5	GF-SXE10	3S-GE		A					FR			
AS 200 4A/T	4ドアセダン	H. 10 / 10 ~ H. 12 / 5	GF-GXE10	1G-FE		A					FR			
AS 200 4A/T "Z EDITION"	4ドアセダン	H. 10 / 10 ~ H. 12 / 5	GF-GXE10	1G-FE		A					FR			