

車種名	年式	型式	管理No.
アトレー	90/3 ~ 94/1	M-S82V	タ-6

ハイブリッドナビゲーション適合早見一覧

車両型式	年式	エンジン型式	接続ユニット	難易度	備考
V-S82V, S83V	92/8 ~ 94/1	EF-TS	エンジ'ンコントロールユニット	難・●・易	
V-S82V	92/8 ~ 94/1	EF-VS	ATコントロールユニット	難・●・易	
V-S82V, S83V	92/8 ~ 94/1	EF-ES	エンジ'ンコントロールユニット	難・●・易	
M-S82V, S83V	91/8 ~ 92/8	EF-TS	エンジ'ンコントロールユニット	難・●・易	
M-S82V	90/3 ~ 92/8	EF-VS	ATコントロールユニット	難・●・易	
M-S82V, S83V	90/3 ~ 92/8	EF-XS	エンジ'ンコントロールユニット	難・●・易	
V-S82V, S83V	92/8 ~ 94/1	EF-VS	MT車は×		
M-S82V, S83V	90/3 ~ 92/8	EF-VS	MT車は×		

※詳しくは、本資料の最終ページの車両グレード別ハイブリッドナビゲーション適合一覧をご参照ください。

車速信号取出しユニット位置

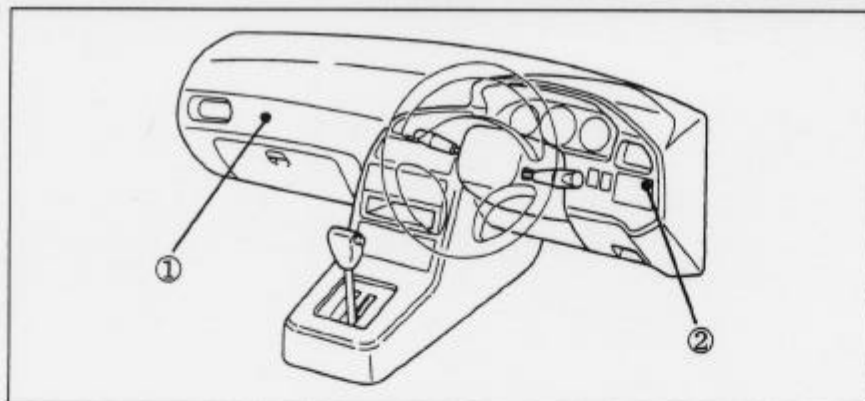

- ①エンジンコントロールユニット
- ②ATコントロールユニット

①エンジンコントロールユニット

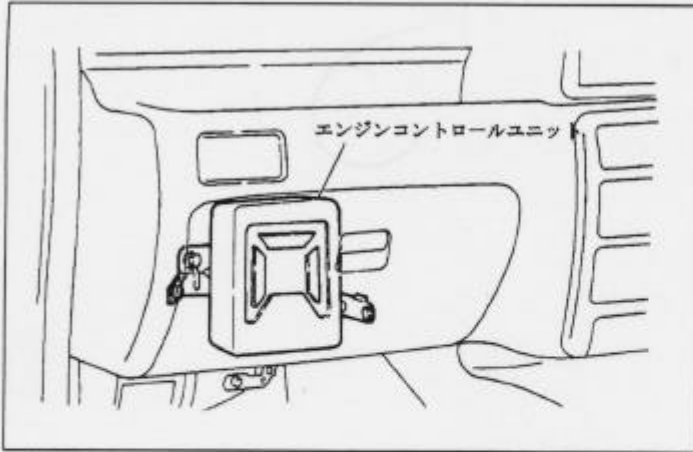

(1) グローブボックス裏側にエンジンコントロールユニットが取り付けられています。

◆車速信号用コネクタ接続位置と線材色

◇EF-TS(90/7 ~ 94/1), EF-TS(90/3 ~ 92/8)

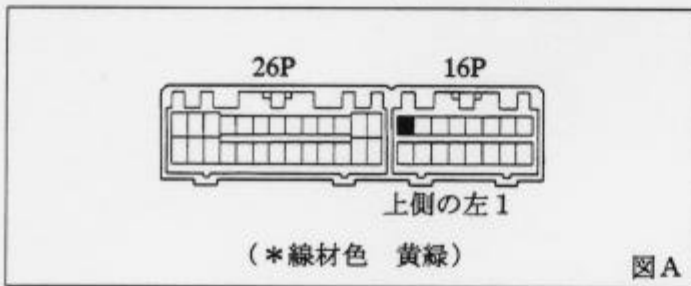

◇EF-ES(92/8 ~ 94/1)

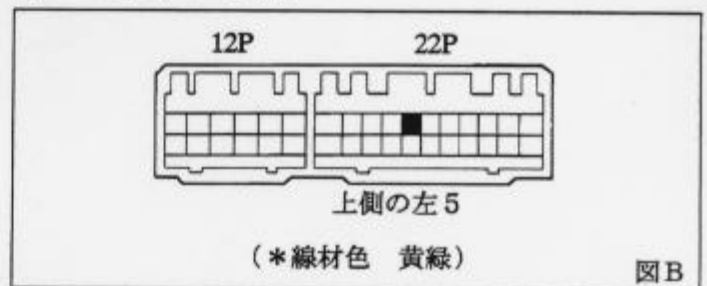

②ATコントロールユニット

(1) インstrumentパネル右下の奥側にATコントロールユニットがあります。

◆車速信号用コネクタ接続位置と線材色

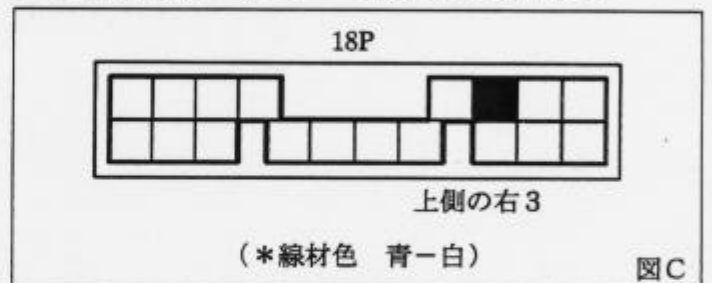

◆オーディオカプラ

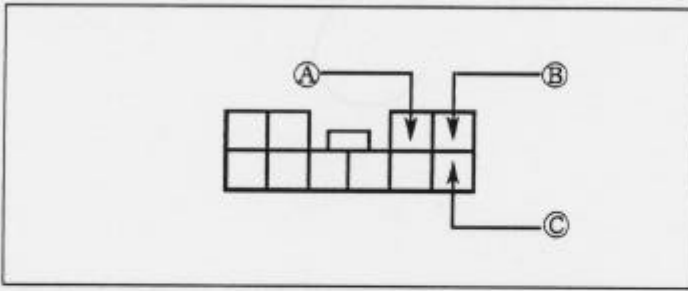

- Ⓐ：ACC電源⊕（*線材色 青）
 Ⓑ：バックアップ電源⊕（*線材色 赤）
 Ⓒ：イルミ電源⊕（*線材色 緑）

バック信号接続要領

◆リアコンビネーションランプ

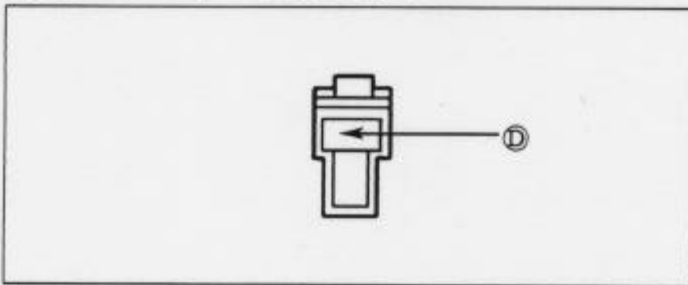

- Ⓓ：バックランプ電源⊕（*線材色 赤-黄）

メーカー	車名 7N(M-S83V)	年式	車種型式	エンジン型式	車速信号1		車速信号2		車速信号3		車速信号4		駆動方式	備考
					エンジン		AT							
					位置	形状	位置	形状	位置	形状	位置	形状		
DAIHATSU	グレード	車種タイプ												
	スーパ-クルーズ オイル4WD	スーパ-コミック7	92' 8~94' 1	V-S83V	EF-TS	①	A						7N4164WD	
	スーパ-クルーズ 2WD	スーパ-コミック7	92' 8~94' 1	V-S82V	EF-TS	①	A						FR	
	クルーズ9ギア 4WD	マイル7	92' 8~94' 1	V-S83V	EF-TS	①	A						11'-19164WD	
	クルーズ9ギア 2WD	マイル7	92' 8~94' 1	V-S82V	EF-TS	①	A	②	C				FR	
	9ギアXX 4WD	マイル7	92' 8~94' 1	V-S83V	EF-TS	①	A						7N4164WD	
	9ギアXX 2WD	マイル7	92' 8~94' 1	V-S82V	EF-TS	①	A						FR	
	クルーズ"ミテット" 4WD	コミック7	92' 8~94' 1	V-S83V	EF-ES	①	B						11'-19164WD	
	クルーズ"ミテット" 2WD	コミック7	92' 8~94' 1	V-S82V	EF-ES	①	B						FR	
	クルーズ 4WD	マイル7	92' 8~94' 1	V-S83V	EF-VS					X			11'-19164WD	
	クルーズ 2WD	マイル7	92' 8~94' 1	V-S82V	EF-VS					X			FR	
	LX 4WD	マイル7	92' 8~94' 1	V-S83V	EF-VS					X			11'-19164WD	
	LX 2WD	マイル7	92' 8~94' 1	V-S82V	EF-VS					X			FR	
	4WD クルーズ	マイル7	90' 7~92' 8	M-S83V	EF-VS					X			11'-19164WD	
	2WD クルーズ	マイル7	90' 7~92' 8	M-S82V	EF-VS			②	C				FR	
	4WD クルーズ9ギア	マイル7	90' 7~92' 8	M-S83V	EF-TS	①	A						11'-19164WD	
	2WD クルーズ9ギア	マイル7	90' 7~92' 8	M-S82V	EF-TS	①	A						FR	
	4WD スーパ-クルーズ	マイル7	91' 9~92' 8	M-S83V	EF-TS	①	A						11'-19164WD	
	2WD スーパ-クルーズ	マイル7	91' 9~92' 8	M-S82V	EF-TS	①	A						FR	
	4WD TURBO-FX	スーパ-コミック7	90' 3~92' 8	M-S83V	EF-XS	①	A						11'-19164WD	
	2WD TURBO-FX	スーパ-コミック7	90' 3~92' 8	M-S82V	EF-XS	①	A						FR	
	4WD TURBO-EX	コミック7	90' 3~92' 8	M-S83V	EF-XS	①	A						11'-19164WD	
	2WD TURBO-EX	コミック7	90' 3~92' 8	M-S82V	EF-XS	①	A						FR	
	4WD TURBO-LX	マイル7	90' 3~92' 8	M-S83V	EF-XS	①	A						11'-19164WD	
	2WD TURBO-LX	マイル7	90' 3~92' 8	M-S82V	EF-XS	①	A						FR	
	LX 4WD	マイル7	90' 3~92' 8	M-S83V	EF-VS					X			11'-19164WD	
	LX 2WD	コミック7	90' 3~92' 8	M-S82V	EF-VS					X			FR	
	LX 4WD	マイル7	91' 8~92' 8	M-S82V	EF-VS					X			11'-19164WD	
	LX 2WD	マイル7	90' 3~92' 8	M-S82V	EF-VS					X			FR	
	GX 2WD	マイル7	90' 3~92' 8	M-S82V	EF-VS					X			FR	
	TURBO-XX オイル4WD	マイル7	90' 3~92' 8	M-S83V	EF-XS	①	A						7N4164WD	
	TURBO-XX 2WD	マイル7	90' 3~92' 8	M-S82V	EF-XS	①	A						FR	