

clarion®

Quick Start Guide & Installation manual

Guide de d'emarrage et Guide d'installation

Kurzanleitung Und Montageanleitung

Guida Di Avvio Rapido E Manuale Di Installazione

Beknopte Handleiding & Installatiehandleiding

Manual de instrucciones y de instalación

Snabbguide Och Bruksanvisning

Podręcznik Wprowadzający I Podręcznik Uż Ytkownika

Οδηγός γρήγορης εκκίνησης και Εγχειρίδιο εγκατάστασης

Úvodní příručka a Montážní příručka

Краткое руководство и руководство по установке

NX404E

DVD MULTIMEDIA STATION WITH BUILT-IN NAVIGATION & 6.2" TOUCH PANEL CONTROL

STATION MULTIMÉDIA DVD AVEC COMMANDE ÉCRAN TACTILE DE 6.2 pouces

DVD-MULTIMEDIA-STATION MIT INTEGRIERTER NAVIGATION UND 6.2"-TOUCHPANEL-STEUERUNG

STAZIONE MULTIMEDIALE DVD DOTATA DI SISTEMA DI NAVIGAZIONE INTEGRATO E PANNELLO DI CONTROLLO CON TECNOLOGIA A SFIORAMENTO DA 6.2"

DVD MULTIMEDIASTATION MET INGEBOUWDE NAVIGATIE EN 6.2 INCH AANRAAKSCHERMBEDIENING

ESTACIÓN DVD MULTIMEDIA CON PANEL DE CONTROL TÁCTIL DE 6.2 pulgadas

DVD-MULTIMEDIASTATION MED INBYGGD NAVIGERING OCH 6.2" PEKSKÄRMSSTYRNING

STACJA MULTIMEDIA LNA DVD Z WBUDOWANĄ NAWIGACJĄ ORAZ 6.2-CALOWYM PANELEM DOTYKOWYM

ΣΤΑΘΜΟΣ ΠΟΛΥΜΕΣΩΝ DVD ΜΕ ΕΝΣΩΜΑΤΩΜΕΝΗ ΛΕΙΤΟΥΡΓΙΑ ΠΛΟΗΓΗΣΗΣ ΚΑΙ ΠΙΝΑΚΑ ΕΛΕΓΧΟΥ ΜΕ ΘΘΟΝΗ ΑΦΗΣ 6.2"

MULTIMEDIÁLNÍ DVD STANICE SE 6,2PÁLCOVÝM OVLÁDACÍM DOTYKOVÝM PANELEM A INTEGROVANOU NAVIGACÍ

МУЛЬТИМЕДИЙНАЯ СТАНЦИЯ DVD СО ВСТРОЕННОЙ НАВИГАЦИЕЙ И 6,2-ДИЙМОВЫМ СЕНСОРНЫМ ЭКРАНОМ

ΠΡΟΣΟΧΗ:

Αυτή η συσκευή περιέχει σύστημα λέιζερ και έχει ταξινομηθεί ως «ΠΡΟΪΟΝ ΛΕΙΖΕΡ ΚΛΑΣΗΣ 1». Για την ορθή χρήση του συγκεκριμένου μοντέλου, διαβάστε προσεκτικά αυτό το Εγχειρίδιο κατόχου και φυλάξτε το για μελλοντική αναφορά. Σε περίπτωση οποιουδήποτε προβλήματος με αυτή τη συσκευή αναπαραγωγής, επικοινωνήστε με τον πλησιέστερο «ΕΞΟΥΣΙΟΔΟΤΗΜΕΝΟ σταθμό σέρβις».

Για την αποφυγή άμεσης έκθεσης στην ακτίνα λέιζερ, μην επιχειρήσετε να ανοίξετε το περίβλημα.

ΠΡΟΣΟΧΗ!

Η ΧΡΗΣΗ ΧΕΙΡΙΣΤΗΡΙΩΝ Ή ΟΙ ΠΡΟΣΑΡΜΟΓΕΣ Ή Η ΕΚΤΕΛΕΣΗ ΔΙΑΔΙΚΑΣΙΩΝ ΠΕΡΑΝ ΟΣΩΝ ΚΑΘΟΡΙΖΟΝΤΑΙ ΣΤΟ ΕΓΧΕΙΡΙΔΙΟ ΚΑΤΟΧΟΥ ΕΝΔΕΧΕΤΑΙ ΝΑ ΟΔΗΓΗΣΟΥΝ ΣΕ ΕΠΙΚΙΝΔΥΝΗ ΕΚΘΕΣΗ ΣΕ ΑΚΤΙΝΟΒΟΛΙΑ.

1. ΠΡΟΦΥΛΑΞΙΣ	245
2. ΠΙΝΑΚΑΣ ΛΕΙΤΟΥΡΓΙΑΣ	248
Λειτουργίες των κουμπιών.....	248
3. ΕΝΕΡΓΟΠΟΙΗΣΗ	249
4. ΚΥΡΙΟ ΜΕΝΟΥ	249
5. ΛΕΙΤΟΥΡΓΙΕΣ ΣΥΣΚΕΥΗΣ ΑΝΑΠΑΡΑΓΩΓΗΣ ΒΙΝΤΕΟ DVD	250
Εμφάνιση οθόνης της λειτουργίας DVD Player (Συσκευή αναπαραγωγής DVD).....	250
Χειρισμός του μενού συσκευής αναπαραγωγής DVD.....	251
6. ΛΕΙΤΟΥΡΓΙΕΣ ΣΥΣΚΕΥΗΣ ΑΝΑΠΑΡΑΓΩΓΗΣ CD	252
Εμφάνιση της οθόνης λειτουργίας συσκευής αναπαραγωγής CD.....	252
7. ΛΕΙΤΟΥΡΓΙΕΣ ΗΧΟΥ USB	253
8. ΛΕΙΤΟΥΡΓΙΕΣ ΒΙΝΤΕΟ ΑΠΟ USB	254
9. ΛΕΙΤΟΥΡΓΙΕΣ iPod/iPhone	254
Οθόνη λειτουργίας ID3 ήχου iPod.....	254
Οθόνη λειτουργίας λίστας αναπαραγωγής ήχου iPod.....	255
Οθόνη λειτουργίας ID3 βίντεο iPod.....	255
Οθόνη λειτουργίας αναπαραγωγής βίντεο από iPod.....	256
10. Bluetooth® ΛΕΙΤΟΥΡΓΙΕΣ ΣΥΣΚΕΥΗΣ ΑΝΑΠΑΡΑΓΩΓΗΣ ΗΧΟΥ	256
Επιλογή της λειτουργίας ήχου από Bluetooth.....	256
Ρυθμίσεις αναπαραγωγής ήχου Bluetooth.....	256
Καταχώρηση της συσκευής αναπαραγωγής ήχου Bluetooth (Σύζευξη).....	257
Επιλογή της συσκευής αναπαραγωγής ήχου Bluetooth.....	258
Έλεγχος της συσκευής αναπαραγωγής ήχου Bluetooth.....	258
11. Bluetooth® ΛΕΙΤΟΥΡΓΙΕΣ ΤΗΛΕΦΩΝΟΥ	259
Επιλογή της λειτουργίας τηλεφώνου Bluetooth.....	259
Ρυθμίσεις τηλεφώνου Bluetooth.....	259
Καταχώρηση του κινητού τηλεφώνου (Σύζευξη).....	260
Επιλέξτε το κινητό τηλέφωνο.....	261
Λήψη δεδομένων του ευρετηρίου τηλεφώνων.....	261
Λειτουργίες τηλεφώνου.....	261

12. ΛΕΙΤΟΥΡΓΙΕΣ ΔΕΚΤΗ	262
13. ΕΝΑΡΞΗ ΧΡΗΣΗΣ ΤΟΥ Clarion MOBILE MAP	264
ΕΓΚΑΤΑΣΤΑΣΗ	268
1. Πριν ξεκινήσετε.....	268
2. Περιεχόμενα συσκευασίας.....	268
3. Γενικές προφυλάξεις.....	268
4. Προφυλάξεις κατά την εγκατάσταση.....	268
5. Εγκατάσταση της κύριας μονάδας.....	269
ΟΔΗΓΟΣ ΣΥΝΔΕΣΗΣ ΚΑΛΩΔΙΩΝ	270
Εγκατάσταση της κεραίας GPS.....	271

1. ΠΡΟΦΥΛΑΞΕΙΣ

ΠΡΟΕΙΔΟΠΟΙΗΣΗ

- Για την ασφάλειά σας, ο οδηγός δεν πρέπει να παρακολουθεί καμία πηγή βίντεο ή/και να χρησιμοποιεί τα χειριστήρια την ώρα που οδηγεί. Λάβετε υπόψη ότι η παρακολούθηση και η λειτουργία οποιασδήποτε πηγής βίντεο κατά την οδήγηση απαγορεύεται από το νόμο σε ορισμένες χώρες. Επίσης, κατά την οδήγηση, ρυθμίστε την ένταση ήχου σε τέτοιο επίπεδο, ώστε να μπορείτε να ακούτε τους εξωτερικούς ήχους.
- Μην αποσυναρμολογείτε ή τροποποιείτε αυτήν τη μονάδα. Μπορεί να προκληθεί ατύχημα, πυρκαγιά ή ηλεκτροπληξία.
- Μην χρησιμοποιείτε αυτήν τη μονάδα όταν υπάρχει πρόβλημα, όπως π.χ. σε περίπτωση που δεν εμφανίζεται περιεχόμενο στην οθόνη ή δεν ακούγεται ήχος. Μπορεί να προκληθεί ατύχημα, πυρκαγιά ή ηλεκτροπληξία. Σε αυτήν την περίπτωση, συμβουλευτείτε τον εξουσιοδοτημένο αντιπρόσωπο ή το πλησιέστερο κέντρο σέρβις της Clarion.
- Σε περίπτωση προβλήματος, όπως π.χ. αν έχει εισχωρήσει οποιοδήποτε υλικό στο εσωτερικό της μονάδας, αν η μονάδα έχει βραχεί, αν βγαίνει από τη μονάδα καπνός ή περίεργη οσμή κ.λπ., διακόψτε αμέσως τη χρήση της και συμβουλευτείτε τον εξουσιοδοτημένο αντιπρόσωπο ή το πλησιέστερο κέντρο σέρβις της Clarion.
Η χρήση της μονάδας υπό τέτοιες συνθήκες μπορεί να προκαλέσει ατύχημα, πυρκαγιά ή ηλεκτροπληξία.
- Όταν αντικαθιστάτε την ασφάλεια, χρησιμοποιείτε μόνο ασφάλεια με τις ίδιες προδιαγραφές.
Η χρήση ασφάλειας διαφορετικών προδιαγραφών μπορεί να προκαλέσει πυρκαγιά.
- Για την εγκατάσταση αυτής της μονάδας ή για αλλαγή στην εγκατάσταση, απευθυνθείτε στον εξουσιοδοτημένο εμπορικό αντιπρόσωπο ή στο πλησιέστερο κέντρο σέρβις της Clarion για ασφάλεια. Για κάτι τέτοιο απαιτούνται επαγγελματικές δεξιότητες και εμπειρία.
- Αυτό το σύστημα πλοήγησης δεν θα πρέπει να υποκαθιστά τη δική σας κρίση. Οι διαδρομές που προτείνονται από αυτό το σύστημα πλοήγησης δεν πρέπει σε καμία περίπτωση να παρακάμπτουν τους κανονισμούς των αυτοκινητόδρομων, τη δική σας κρίση ή τη γνώση πρακτικών ασφαλούς οδήγησης. Μην ακολουθείτε την προτεινόμενη διαδρομή από το σύστημα πλοήγησης, αν κάτι τέτοιο θα είχε ως

- αποτέλεσμα να εκτελέσετε κάποια επικίνδυνη ή παράνομη πράξη, να βρεθείτε σε επικίνδυνη κατάσταση ή να σας φέρει σε περιοχή που θεωρείται μη ασφαλή.
- Η συμβουλή που παρέχεται από το σύστημα πλοήγησης πρέπει να θεωρείται απλώς μια πρόταση. Μπορεί να υπάρξουν περιπτώσεις στις οποίες το σύστημα πλοήγησης παρουσιάζει εσφαλμένα τη θέση του οχήματος, αδυνατεί να προτείνει τη συντομότερη διαδρομή ή αδυνατεί να σας καθοδηγήσει στον επιθυμητό προορισμό. Σε τέτοιες περιπτώσεις, βασιστείτε στη δική σας κρίση οδήγησης, λαμβάνοντας υπόψη τις συνθήκες οδήγησης που επικρατούν.
 - Μην χρησιμοποιείτε το σύστημα πλοήγησης για να εντοπίσετε υπηρεσίες έκτακτης ανάγκης. Η βάση δεδομένων δεν περιέχει πλήρη κατάλογο των υπηρεσιών έκτακτης ανάγκης, όπως αστυνομικά τμήματα, πυροσβεστικούς σταθμούς, νοσοκομεία και κλινικές. Δείτε σύνεση και ρωτήστε για οδηγίες σε τέτοιες περιπτώσεις.
 - Ως οδηγός, είστε ο μόνος υπεύθυνος για την ασφάλεια της οδήγησής σας.
 - Προκειμένου να αποφύγετε ατύχημα κατά την κυκλοφορία, μην χειρίζεστε το σύστημα ενώ οδηγείτε.
 - Για την αποφυγή τροχαίων ατυχημάτων, να χειρίζεστε το σύστημα μόνο όταν το όχημα έχει σταματήσει σε ασφαλές σημείο και έχετε βάλει χειρόφρενο.
 - Για την αποφυγή τροχαίου ατυχήματος και τροχαίων παραβάσεων, να θυμάστε πως οι πραγματικές οδικές συνθήκες και οι κανονισμοί κυκλοφορίας προηγούνται των πληροφοριών που περιέχονται στο σύστημα πλοήγησης.
 - Το λογισμικό μπορεί να περιέχει ανακριβείς ή ανεπαρκείς πληροφορίες λόγω παρόδου του χρόνου, αλλαγής συνθηκών και της πηγής των πληροφοριών που χρησιμοποιούνται. Να σέβεστε πάντοτε τις τρέχουσες κυκλοφοριακές συνθήκες και τους κανονισμούς στη διάρκεια της οδήγησης.
 - Όπου οι πληροφορίες που περιέχονται στο σύστημα πλοήγησης διαφέρουν από τις πραγματικές συνθήκες του δρόμου και τους κανονισμούς των αυτοκινητόδρομων, να συμμορφώνεστε με τους κανονισμούς του αυτοκινητόδρομου.
 - Δαπανάτε τον ελάχιστο δυνατό χρόνο για την παρακολούθηση της οθόνης κατά τη διάρκεια της οδήγησης.
 - Το σύστημα πλοήγησης δεν παρέχει, ούτε αναπαριστά με κανέναν τρόπο πληροφορίες σχετικά με: κανονισμούς κυκλοφορίας και αυτοκινητόδρομων, τεχνικές πτυχές του οχήματος όπως βάρος, ύψος, πλάτος, φορτίο και όρια ταχύτητας, συνθήκες δρόμου όπως ποιότητα, ποσοστό κλίσης και συνθήκες επιφάνειας, εμπόδια όπως ύψος και πλάτος γεφυρών και σιράγγων, καθώς και άλλες τρέχουσες συνθήκες οδήγησης και δρόμου. Βασίζεστε πάντοτε στη δική σας κρίση όταν οδηγείτε ένα αυτοκίνητο, λαμβάνοντας υπόψη τις τρέχουσες συνθήκες οδήγησης.

1. Σε περίπτωση που η θερμοκρασία στο εσωτερικό του αυτοκινήτου είναι πολύ χαμηλή και η συσκευή αναπαραγωγής χρησιμοποιηθεί αμέσως μετά την ενεργοποίηση του καλοριφέρ, μπορεί να σχηματιστεί υγρασία στο δίσκο (DVD/CD) ή στα οπτικά μέρη της συσκευής αναπαραγωγής και ενδέχεται να μην είναι δυνατή η κανονική αναπαραγωγή. Αν σχηματιστεί υγρασία στο δίσκο (DVD/CD), σκουπίστε τη με ένα μαλακό πανί. Σε περίπτωση που σχηματιστεί υγρασία στα οπτικά μέρη της συσκευής αναπαραγωγής, μην τη χρησιμοποιήσετε για περίπου μία ώρα. Υπό φυσιολογικές συνθήκες, η υγρασία θα εξαφανιστεί επιτρέποντας την κανονική λειτουργία.

2. Η οδήγηση σε πολύ ανώμαλους δρόμους που προκαλούν έντονους κραδασμούς μπορεί να προκαλέσει διακοπές στον ήχο.

3. Αυτή η συσκευή χρησιμοποιεί ένα μηχανισμό ακριβείας. Ακόμα και σε περίπτωση που δημιουργηθεί πρόβλημα, μην ανοίξετε ποτέ το περίβλημα, μην αποσυναρμολογήσετε τη μονάδα και μην λιπάνετε τα περιστρεφόμενα μέρη.

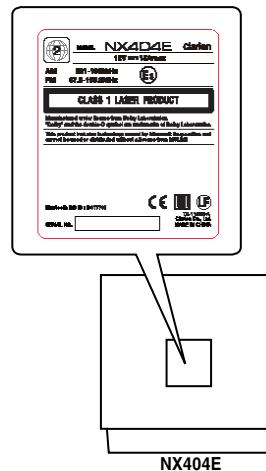

Πληροφορίες για τα σήματα κατατεθέντα κ.λπ.

- Αυτό το προϊόν έχει ενσωματωμένη τεχνολογία προστασίας πνευματικών δικαιωμάτων, η οποία προστατεύεται με ευρεσιτεχνίες στις Η.Π.Α. και άλλα δικαιώματα πνευματικής ιδιοκτησίας. Η χρήση αυτής της τεχνολογίας προστασίας πνευματικών δικαιωμάτων πρέπει να εγκριθεί από τη Rovi Corporation και προορίζεται για οικιακή χρήση και άλλη περιορισμένη προβολή, εκτός και αν υπάρχει διαφορετική άδεια από τη Rovi Corporation.
- Κατασκευάζεται με άδεια των Dolby Laboratories. Η ονομασία Dolby και το σύμβολο του διπλού D είναι εμπορικά σήματα των Dolby Laboratories.
- “Made for iPod,” and “Made for iPhone” mean that an electronic accessory has been designed to connect specifically to iPod, or iPhone, respectively, and has been certified by the developer to meet Apple performance standards. Apple is not responsible for the operation of this device or its compliance with safety and regulatory standards. Please note that the use of this accessory with iPod or iPhone may affect wireless performance.
iPhone, iPod, iPod nano, and iPod touch are trademarks of Apple Inc., registered in the U.S. and other countries.
Lighting is a trademark of Apple Inc.
- Η λεκτική σήμανση και τα λογότυπα Bluetooth® είναι εμπορικά σήματα κατατεθέντα της Bluetooth® SIG, Inc. και οποιαδήποτε χρήση των εν λόγω σημάτων από την Clarion Co., Ltd. διεξάγεται κατόπιν άδειας. Τα άλλα εμπορικά σήματα και εμπορικές ονομασίες ανήκουν στους αντίστοιχους κατόχους τους.

- Οι ονομασίες DivX®, DivX Certified® και τα σχετικά λογότυπα είναι εμπορικά σήματα της Rovi Corporation ή των θυγατρικών της και χρησιμοποιούνται κατόπιν άδειας. DivX Certified® για αναπαραγωγή βίντεο DivX®, καθώς και περιεχομένου υψηλής ποιότητας. Καλύπτεται με μία ή περισσότερες από τις ακόλουθες ευρεσιτεχνίες στις Η.Π.Α.: 7,295,673; 7,460,668; 7,515,710; 7,519,274
ΣΧΕΤΙΚΑ ΜΕ ΤΟ ΒΙΝΤΕΟ DivX: Το DivX® είναι μια μορφή ψηφιακού βίντεο που έχει δημιουργηθεί από την DivX, LLC, μια θυγατρική της Rovi Corporation.
Η παρούσα συσκευή είναι πιστοποιημένη συσκευή DivX Certified®, η οποία έχει υποβληθεί σε αυστηρούς ελέγχους για την επαλήθευση της ικανότητας αναπαραγωγής βίντεο DivX. Επισκεφθείτε τη σελίδα divx.com για περισσότερες πληροφορίες και εργαλεία λογισμικού για τη στατροπή των αρχείων σας σε βίντεο DivX.
ΣΧΕΤΙΚΑ ΜΕ ΤΟ DivX VIDEO-ON-DEMAND: Αυτή η συσκευή DivX Certified® πρέπει να δηλωθεί για να είναι δυνατό να αναπαράγει αγορασμένες ταινίες DivX Video-on-Demand (VOD). Για να λάβετε κωδικό δήλωσης, εντοπίστε την ενότητα DivX VOD στο μενού διαμόρφωσης της συσκευής σας. Μεταβείτε στη σελίδα vod.divx.com για περισσότερες πληροφορίες σχετικά με την ολοκλήρωση της δήλωσης σας.

2. ΠΙΝΑΚΑΣ ΛΕΙΤΟΥΡΓΙΑΣ

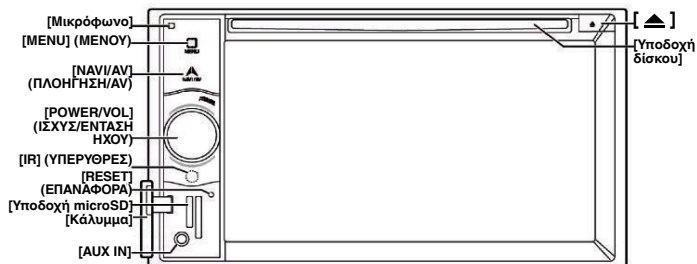

Λειτουργίες των κουμπιών

Περιστρεφόμενο κουμπί **[POWER/VOL]** (ΙΣΧΥΣ/ΕΝΤΑΣΗ ΗΧΟΥ)

- Πατήστε αυτό το κουμπί για να ενεργοποιήσετε τη μονάδα.
- Αν η τροφοδοσία είναι ήδη ενεργοποιημένη, γίνεται μετάβαση στη λειτουργία πλοήγησης. Αν εμφανίζεται η λειτουργία πλοήγησης, γίνεται μετάβαση στο μενού πλοήγησης.
- Πατήστε παρατεταμένα το κουμπί, για περισσότερο από 2 δευτερόλεπτα, για να απενεργοποιήσετε τη μονάδα.
- Στρέψτε αυτό το κουμπί αριστερά ή δεξιά για να μειώσετε ή να αυξήσετε την ένταση ήχου του συστήματος.

Κουμπί **[NAVI/AV]** (ΠΛΟΗΓΗΣΗ/AV)

- Πατήστε αυτό το κουμπί για να εμφανιστεί το NAVI και πατήστε το ξανά για επαναφορά στην τρέχουσα πηγή σήματος.
- Πατήστε παρατεταμένα αυτό το κουμπί για 2 δευτερόλεπτα για να εμφανιστεί το μενού ρύθμισης ροοστάτη.

[▲] Eject (Εξαγωγή)

- Πατήστε για εξαγωγή του δίσκου από τη μονάδα.

Κουμπί **[MENU]** (MENOY)

- Πατήστε αυτό το κουμπί για να εμφανιστεί το κύριο μενού και πατήστε το ξανά για επαναφορά στην τρέχουσα πηγή σήματος.
- Πατήστε παρατεταμένα αυτό το κουμπί για 2 δευτερόλεπτα για να απενεργοποιήσετε την οθόνη. Πατήστε σε οποιοδήποτε σημείο της οθόνης για να ενεργοποιηθεί ξανά.

Κουμπί **[RESET]** (ΕΠΑΝΑΦΟΡΑ)

- Πατήστε αυτό το κουμπί για επαναφορά της μονάδας.

Σημείωση: Όταν πατήσετε το κουμπί [RESET] (ΕΠΑΝΑΦΟΡΑ), διαγράφονται οι συννόητες των ραδιοφωνικών σταθμών, οι τίτλοι κ.λπ. που έχουν αποθηκευτεί στη μνήμη.

[Υποδοχή microSD]

Σημείωση: Η κάρτα microSD χρησιμοποιείται μόνο για πλοήγηση. Μην τοποθετείτε την κάρτα microSD για άλλο σκοπό. Αφού τοποθετήσετε την κάρτα microSD για το MAP, μην την αφαιρέσετε. Διαφορετικά, η λειτουργία πλοήγησης θα απενεργοποιηθεί.

[AUX IN]

Βύσμα AUX 1.

[Μικρόφωνο]

Χρησιμοποιείται για τηλέφωνο με Bluetooth.

ΑΙΣΘΗΤΗΡΑΣ [IR]

- Δέκτης για το τηλεχειριστήριο (εμβέλεια λειτουργίας: 30 μίρες σε όλες τις κατευθύνσεις).

3. ΕΝΕΡΓΟΠΟΙΗΣΗ



Θέστε σε λειτουργία τον κινητήρα.
Παρέχεται τροφοδοσία ρεύματος στη μονάδα.



Πατήστε το κουμπί **[POWER]** (ΙΣΧΥΣ)
στον πίνακα για να ενεργοποιήσετε
τη μονάδα.

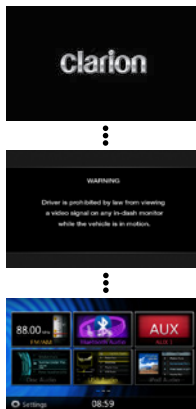

Επιλογή μιας πηγής

- Πατήστε το κουμπί **[MENU]** (ΜΕΝΟΥ) στον ΠΙΝΑΚΑ για να εμφανιστεί το μενού της κύριας πηγής.
- Αλλάξτε σελίδα σύροντας προς τα αριστερά ή προς τα δεξιά ή πατώντας άλλα κουμπία.
- Πατήστε τα εικονίδια της οθόνης για να εισέλθετε στην αντίστοιχη κατάσταση λειτουργίας εργασίας, όπως οι λειτουργίες Disc (Δίσκος), Tuner (Δέκτης), Telephone (Τηλέφωνο) κ.λπ.

4. ΚΥΡΙΟ ΜΕΝΟΥ

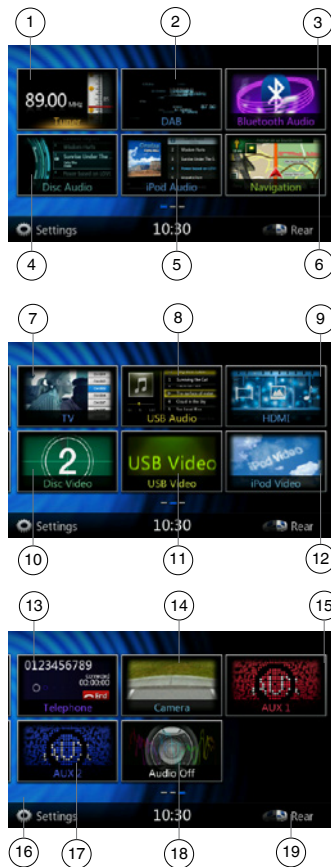

5. ΛΕΙΤΟΥΡΓΙΕΣ ΣΥΣΚΕΥΗΣ ΑΝΑΠΑΡΑΓΩΓΗΣ ΒΙΝΤΕΟ DVD

Εμφάνιση οθόνης της λειτουργίας DVD Player (Συσκευή αναπαραγωγής DVD)

Μετά τη φόρτωση ενός δίσκου, η λειτουργία αναπαραγωγής ενεργοποιείται αυτόματα. Αγγίξτε οποιοδήποτε σημείο της οθόνης για να εμφανιστεί το μενού βίντεο DVD και αγγίξτε ξανά την οθόνη για επαναφορά της οθόνης αναπαραγωγής. Θα εμφανιστεί ξανά η οθόνη αναπαραγωγής, αν δεν αγγίξετε την οθόνη για 10 δευτερόλεπτα.

- 1 – Tuner (Δέκτης) – Αγγίξτε το κουμπί για να εμφανιστεί η λειτουργία Tuner (Δέκτης).
- 2 – DAB – Αγγίξτε το κουμπί για να εμφανιστεί η λειτουργία DAB.
- 3 – Bluetooth Audio (Ήχος Bluetooth) – Αγγίξτε το κουμπί για να εμφανιστεί η λειτουργία Bluetooth Audio (Ήχος Bluetooth).
- 4 – Disc Audio (Ήχος δίσκου) – Αγγίξτε το κουμπί για να εμφανιστεί η λειτουργία Disc Audio (Ήχος δίσκου).
- 5 – iPod Audio (Ήχος iPod) – Αγγίξτε το κουμπί για να εμφανιστεί η λειτουργία iPod Audio (Ήχος iPod).
- 6 – Navigation (Πλοήγηση) – Αγγίξτε το κουμπί για να εμφανιστεί η λειτουργία Navigation (Πλοήγηση).
- 7 – TV (Τηλεόραση) – Αγγίξτε το κουμπί για να εμφανιστεί η λειτουργία TV (Τηλεόραση).
- 8 – USB Audio (Ήχος USB) – Αγγίξτε το κουμπί για να εμφανιστεί η λειτουργία USB Audio (Ήχος USB).
- 9 – HDMI – Αγγίξτε το κουμπί για να εμφανιστεί η λειτουργία HDMI.
- 10 – Disc Video (Βίντεο δίσκου) – Αγγίξτε το κουμπί για να εμφανιστεί η λειτουργία Disc Video (Βίντεο δίσκου).
- 11 – USB Video (Βίντεο USB) – Αγγίξτε το κουμπί για να εμφανιστεί η λειτουργία USB Video (Βίντεο USB).
- 12 – iPod Video (Βίντεο iPod) – Αγγίξτε το κουμπί για να εμφανιστεί η λειτουργία iPod Video (Βίντεο iPod).
- 13 – Telephone (Τηλέφωνο) – Αγγίξτε το κουμπί για να εμφανιστεί η λειτουργία Telephone (Τηλέφωνο).
- 14 – Camera (Κάμερα) – Αγγίξτε το κουμπί για να εμφανιστεί η λειτουργία Camera (Κάμερα).
- 15 – AUX1 – Αγγίξτε το κουμπί για να εμφανιστεί η λειτουργία AUX1.
- 16 – Κομπί Settings (Ρυθμίσεις) – Αγγίξτε το κουμπί για να εμφανιστεί το μενού Setting (Ρυθμίσεις).
- 17 – AUX2 – Αγγίξτε το κουμπί για να εμφανιστεί η λειτουργία AUX2.
- 18 – Audio off (Απενεργοποίηση ήχου) – Αγγίξτε το κουμπί για να απενεργοποιήσετε την πηγή ήχου.
- 19 – Rear (Πίσω) – Αγγίξτε το κουμπί για να εμφανιστεί η λειτουργία Rear (Πίσω).

Κύλιση στο μενού

Σύρετε το δάκτυλό σας προς τα δεξιά ή προς τα αριστερά για να μεταβείτε στην επόμενη ή στην προηγούμενη σελίδα του κύριου μενού.

Μετακίνηση της θέσης του μενού

1. Αγγίξτε οποιοδήποτε ορθογώνιο εικονίδιο στο κύριο μενού για περισσότερο από 2 δευτερόλεπτα. Το εικονίδιο θα αρχίσει να αιωρείται στο κύριο μενού.
2. Κυλήστε το αιωρούμενο εικονίδιο σε όποια θέση επιθυμείτε.



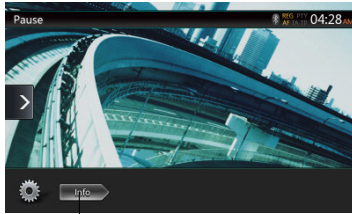

19

- | | |
|---|---|
| 1 – Κουμπι επιλογής | 11 – Ένδειξη κατάστασης Bluetooth |
| 2 – Κουμπι εμφάνισης πλήκτρων δρομέα | 12 – Πληροφορίες αναπαραγωγής DVD |
| 3 – Κουμπι για προηγούμενο κεφάλαιο / γρήγορη μετακίνηση προς τα πίσω | 13 – Κουμπι συντόμευσης |
| 4 – Κουμπι αναπαραγωγής/παύσης | 14 – Κουμπι Repeat (εναλλαγής επανάληψης) |
| 5 – Κουμπι για επόμενο κεφάλαιο/ γρήγορη μετακίνηση προς τα εμπρός | 15 – Κουμπι Audio (εναλλαγής καναλιών ήχου) |
| 6 – Χρόνος αναπαραγωγής | 16 – Κουμπι Subtitle (εναλλαγής υποτίτλων) |
| 7 – Γραμμή αναζήτησης | 17 – Κουμπι γωνίας |
| 8 – Συνολικός χρόνος | 18 – Κουμπι Direct (άμεσης αναζήτησης κεφαλαίου ή τίτλου) |
| 9 – Κουμπι λίστας μενού | 19 – Κουμπι Info (πληροφοριών) |
| 10 – Ωρα συστήματος | |

Χειρισμός του μενού συσκευής αναπαραγωγής DVD

Χρήση του μενού τίτλων

Στους δίσκους DVD που περιέχουν δύο ή περισσότερους τίτλους μπορείτε να ορίσετε επιλογή από το μενού τίτλου για αναπαραγωγή.



1. Στο αρχικό μενού του βίντεο DVD, πατήστε το κουμπι [OK] στη διάρκεια της αναπαραγωγής. Πατήστε το παρατεταμένα στη διάρκεια της αναπαραγωγής για να εμφανιστεί το μενού τίτλων.

- * Ανάλογα με το δίσκο, μπορεί να μην είναι δυνατή η εμφάνιση του μενού τίτλων ή του αρχικού μενού.
- 2. Αγγίξτε την οθόνη του μενού τίτλων ή του αρχικού μενού. Και αγγίξτε τα κουμπιά εμφάνισης δρομέα.
- 3. Επιλέξτε τα στοιχεία στην οθόνη του μενού τίτλων ή του αρχικού μενού μέσω των κουμπιών κατεύθυνσης [OK].
- * Ανάλογα με το δίσκο, μπορεί να μην είναι δυνατή η επιλογή των στοιχείων με τα κουμπιά κατεύθυνσης.
- 4. Αγγίξτε το κουμπι [OK] για να οριστεί το επιλεγμένο στοιχείο.
- 5. Αγγίξτε το κουμπι [Back].

Εμφάνιση της οθόνης λειτουργίας συσκευής αναπαραγωγής αρχείων βίντεο



- | |
|--|
| 1 – Κουμπι επιλογής |
| 2 – Κουμπι για προηγούμενο κομμάτι / γρήγορη μετακίνηση προς τα πίσω |
| 3 – Κουμπι αναπαραγωγής/παύσης |
| 4 – Κουμπι για επόμενο κομμάτι/γρήγορη μετακίνηση προς τα εμπρός |
| 5 – Χρόνος αναπαραγωγής/Μπάρα αναζήτησης |
| 6 – Κουμπι λειτουργίας λίστας |
| 7 – Ωρα συστήματος |
| 8 – Ένδειξη κατάστασης Bluetooth |
| 9 – Πληροφορίες αναπαραγωγής |

- | |
|----------------------------------|
| 10 – Κουμπι συντόμευσης |
| 11 – Κουμπι Repeat (Επανάληψη) |
| 12 – Κουμπι Audio (Ήχος) |
| 13 – Κουμπι Subtitle (Υπότιτλοι) |



6. ΛΕΙΤΟΥΡΓΙΕΣ ΣΥΣΚΕΥΗΣ ΑΝΑΠΑΡΑΓΩΓΗΣ CD

Εμφάνιση της οθόνης λειτουργίας συσκευής αναπαραγωγής CD

1. Μετά τη φόρτωση ενός δίσκου, η λειτουργία αναπαραγωγής ενεργοποιείται αυτόματα.
2. Αν έχει τοποθετηθεί κάποιος δίσκος, μπορείτε να αγγίξετε το κουμπί **[Disc Audio]** (Ήχος δίσκου) στο κύριο μενού για να εμφανιστεί η οθόνη της λειτουργίας αναπαραγωγής CD.

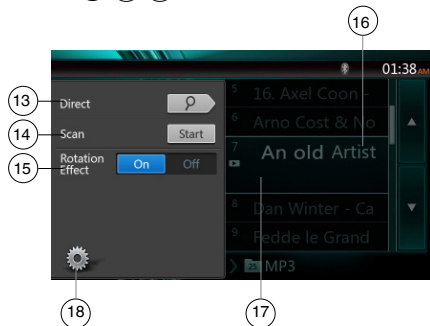
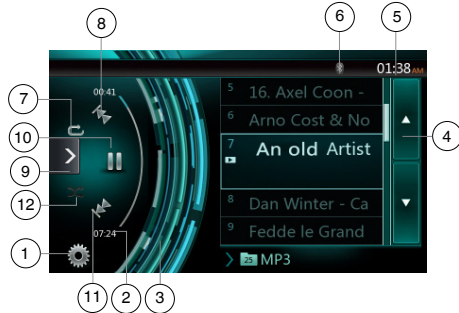

- 1 – Κουμπί επιλογής
- 2 – Ένδειξη χρόνου αναπαραγωγής
- 3 – Εφέ περιστροφής
- 4 – Κουμπί μετακίνησης στις σελίδες
- 5 – Ώρα συστήματος
- 6 – Ένδειξη κατάστασης Bluetooth

- 7 – Κουμπί επανάληψης
- 8 – Κουμπί για προηγούμενο κομμάτι /γρήγορη μετακίνηση προς τα πίσω
- 9 – Κουμπί συντόμευσης
- 10 – Κουμπί αναπαραγωγής/παύσης
- 11 – Κουμπί για επόμενο κομμάτι/γρήγορη μετακίνηση προς τα εμπρός
- 12 – Κουμπί τυχαίας αναπαραγωγής
- 13 – Κουμπί Direct (Άμεση αναζήτηση)
- 14 – Κουμπί Start (Έναρξη)/Stop (Διακοπή) της επιλογής Scan (Σάρωση)
- 15 – Κουμπί On (Ενεργοποίηση)/Off (Απενεργοποίηση) της επιλογής Rotation Effect (Εφέ περιστροφής)
- 16 – Τίτλος τραγουδιού
- 17 – Πληροφορίες καλλιτέχνη/άλμπουμ
- 18 – Κουμπί κλεισίματος μενού επιλογών

Μενού αναπαραγωγής MP3/WMA/AAC

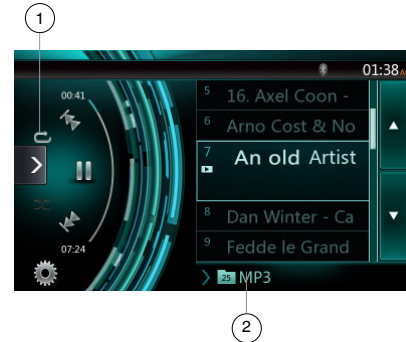

1. Επανάληψη αναπαραγωγής
Κατά την αναπαραγωγή MP3/WMA/AAC, αγγίξετε το κουμπί  για εναλλαγή μεταξύ των λειτουργιών Repeat Folder (Επανάληψη φακέλου), Repeat All (Επανάληψη όλων) και Repeat Track (Επανάληψη κομματιού), Repeat Folder (Επανάληψη φακέλου) και Repeat All (Επανάληψη όλων).
2. Τρέχων φάκελος
 - Εμφανίζει τον τίτλο του τρέχοντος φακέλου.
 - Ο αριθμός στο σύμβολο του φακέλου εκφράζει το πλήθος αρχείων και φακέλων που περιλαμβάνονται στον τρέχοντα φάκελο.
 - Αγγίξτε τον τίτλο του τρέχοντος φακέλου για να εμφανιστούν στη λίστα αναπαραγωγής τα αρχεία και οι φάκελοι του ιεραρχικά ανώτερου φακέλου.

7. ΛΕΙΤΟΥΡΓΙΕΣ ΗΧΟΥ USB

Αυτό το σύστημα μπορεί να αναπαράγει αρχεία ήχου (MP3/WMA/AAC/FLAC) που είναι αποθηκευμένα σε μια μνήμη USB, η οποία αναγνωρίζεται ως «USB Mass Storage Class device» (Συσκευή κλάσης μαζικής αποθήκευσης USB). Μπορείτε να χρησιμοποιήσετε τη μνήμη USB ως μια συσκευή ήχου αντιγράφοντας απλώς τα επιθυμητά αρχεία ήχου σε αυτήν.

Σημείωση:

- Αυτό το σύστημα δεν θα λειτουργήσει ή ίσως να μην λειτουργήσει σωστά με κάποια μνήμη USB.
- Δεν είναι δυνατή η αναπαραγωγή αρχείων που προστατεύονται με DRM (Διαχείριση ψηφιακών δικαιωμάτων).

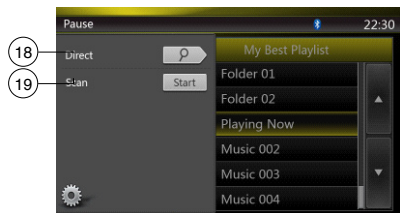

- 1 – Κουμπι επιλογής
- 2 – Κουμπι αναπαραγωγής/παύσης
- 3 – Κουμπι για προηγούμενο κομμάτι /γρήγορη μετακίνηση προς τα πίσω
- 4 – Κουμπι για επόμενο κομμάτι/γρήγορη μετακίνηση προς τα εμπρός
- 5 – Κουμπι επανάληψης
- 6 – Κουμπι τυχαίας αναπαραγωγής
- 7 – Αρχεία MP3, αρχεία WMA στη λίστα
- 8 – Φάκελοι στη λίστα
- 9 – Κουμπι μετακίνησης στις σελίδες
- 10 – Ωρα συστήματος
- 11 – Ένδειξη κατάστασης Bluetooth
- 12 – Ένδειξη κατάστασης σίγασης
- 13 – Πληροφορίες κατάστασης αναπαραγωγής
- 14 – Γραφικά άλμπουμ
- 15 – Κουμπι συντόμευσης
- 16 – Περιοχή πληροφοριών τρέχοντος ID3
- 17 – Ένδειξη χρόνου αναπαραγωγής/Μπάρα αναζήτησης
- 18 – Κουμπι Direct (Άμεση αναζήτηση)
- 19 – Κουμπι Scan (Σάρωση)

8. ΛΕΙΤΟΥΡΓΙΕΣ ΒΙΝΤΕΟ ΑΠΟ USB

Αυτό το σύστημα μπορεί να αναπαράγει αρχεία βίντεο USB (MP4, 3GP κ.λπ.) που είναι αποθηκευμένα σε μια μνήμη USB, η οποία αναγνωρίζεται ως «USB Mass Storage Class device» (Συσκευή κλάσης μαζικής αποθήκευσης USB). Μπορείτε να χρησιμοποιήσετε τη μνήμη USB ως μια συσκευή ήχου αντιγράφοντας απλώς τα επιθυμητά αρχεία ήχου σε αυτήν.

Σημείωση:

- Αυτό το σύστημα δεν θα λειτουργήσει ή ίσως να μην λειτουργήσει σωστά με κάποια μνήμη USB.
- Δεν είναι δυνατή η αναπαραγωγή αρχείων που προστατεύονται με DRM (Διαχείριση ψηφιακών δικαιωμάτων).

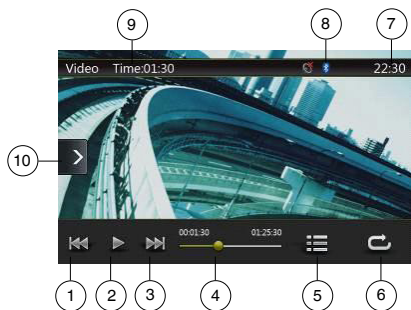

- 1 – Κουμπί για προηγούμενο κομμάτι /γρήγορη μετακίνηση προς τα πίσω
- 2 – Κουμπί αναπαραγωγής/παύσης
- 3 – Κουμπί για επόμενο κομμάτι/γρήγορη μετακίνηση προς τα εμπρός
- 4 – Ένδειξη χρόνου αναπαραγωγής/Μπάρα αναζήτησης
- 5 – Λίστα μενού
- 6 – Κουμπί επανάληψης
- 7 – Ώρα συστήματος
- 8 – Ένδειξη κατάστασης Bluetooth
- 9 – Πληροφορίες αναπαραγωγής
- 10 – Κουμπί συντόμευσης

9. ΛΕΙΤΟΥΡΓΙΕΣ iPod/iPhone

Λειτουργίες του μενού ήχου από iPod

Συνδέστε το iPod®/iPhone® σας στο σύνδεσμο USB. Το σύστημα εντοπίζει αυτόματα τη συνδεδεμένη συσκευή και το κουμπί iPod Audio (Ήχος iPod) θα ενεργοποιηθεί για λειτουργία στην οθόνη του κύριου μενού.

Σημείωση:

Αυτό το σύστημα διαθέτει δύο συνδέσμους USB, συνδέστε το USB με την ένδειξη «iPod/iPhone». Αν συνδέσετε διαφορετικό καλώδιο USB, δεν θα είναι δυνατή η αναπαραγωγή μουσικής από το iPod/iPhone.

Οθόνη λειτουργίας ID3 ήχου iPod

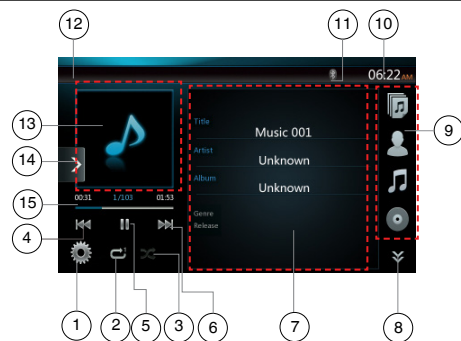

- 1 – Κουμπί επιλογής
- 2 – Κουμπί επανάληψης
- 3 – Κουμπί τυχαίας αναπαραγωγής
- 4 – Κουμπί για προηγούμενο κομμάτι /γρήγορη μετακίνηση προς τα πίσω
- 5 – Κουμπί αναπαραγωγής/παύσης
- 6 – Κουμπί για επόμενο κομμάτι/γρήγορη μετακίνηση προς τα εμπρός
- 7 – Πληροφορίες ID3
- 8 – Κουμπί επόμενης σελίδας [>>] / προηγούμενης σελίδας [<<]
- 9 – Λίστα κατηγοριών
- 10 – Ώρα συστήματος
- 11 – Ένδειξη κατάστασης Bluetooth
- 12 – Ένδειξη κατάστασης αναπαραγωγής

- 13 – Γραφικά
- 14 – Κουμπί συντόμευσης
- 15 – Γραμμή προόδου

Οθόνη λειτουργίας λίστας αναπαραγωγής ήχου iPod

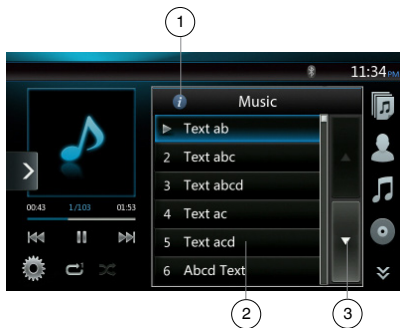

- 1 – Κουμπί μετάβασης στις πληροφορίες
- 2 – Λίστα αναπαραγωγής
- 3 – Κουμπί μετακίνησης στις σελίδες

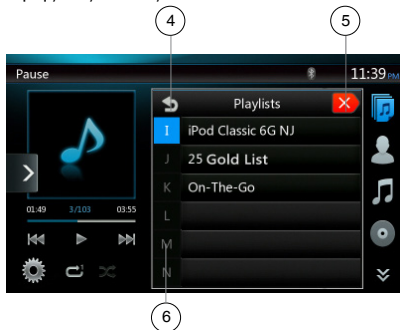

- 4 – Επιστροφή στον κύριο φάκελο
- 5 – Κλείσιμο της λειτουργίας λίστας
- 6 – Αλφαριθμητική αναζήτηση στην τρέχουσα λίστα βάσει του πρώτου γράμματος

Οθόνη λειτουργίας ID3 βίντεο iPod

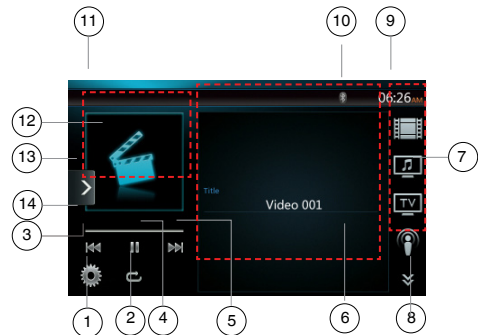

- 1 – Κουμπί επιλογής
- 2 – Κουμπί επανάληψης
- 3 – Κουμπί προηγούμενου κομματιού
- 4 – Κουμπί αναπαραγωγής/παύσης
- 5 – Κουμπί επόμενου κομματιού
- 6 – Τίτλος αρχείου αναπαραγωγής
- 7 – Λίστα κατηγοριών
- 8 – Κουμπί επόμενης σελίδας [⏪] / προηγούμενης σελίδας [⏩]
- 9 – Ωρα συστήματος
- 10 – Ένδειξη κατάστασης Bluetooth
- 11 – Ένδειξη κατάστασης αναπαραγωγής
- 12 – Γραφικά
- 13 – Κουμπί συντόμευσης
- 14 – Γραμμή προόδου

Οθόνη λειτουργίας αναπαραγωγής βίντεο από iPod.

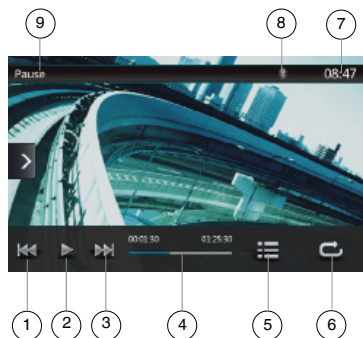

- 1 – Κουμπί για προηγούμενο κομμάτι /γρήγορη μετακίνηση προς τα πίσω
- 2 – Κουμπί αναπαραγωγής/παύσης
- 3 – Κουμπί για επόμενο κομμάτι/γρήγορη μετακίνηση προς τα εμπρός
- 4 – Γραμμή προόδου
- 5 – Κουμπί λίστας μενού
- 6 – Κουμπί επανάληψης
- 7 – Ωρα συστήματος
- 8 – Ένδειξη κατάστασης Bluetooth
- 9 – Πληροφορίες αναπαραγωγής

10. Bluetooth® ΛΕΙΤΟΥΡΓΙΕΣ ΣΥΣΚΕΥΗΣ ΑΝΑΠΑΡΑΓΩΓΗΣ ΗΧΟΥ

Ορισμένα κινητά τηλέφωνα Bluetooth έχουν χαρακτηριστικά ήχου και ορισμένες φορητές συσκευές αναπαραγωγής ήχου υποστηρίζουν το χαρακτηριστικό Bluetooth. Αυτές οι συσκευές θα καλούνται ως «συσκευές αναπαραγωγής ήχου Bluetooth» στο παρόν εγχειρίδιο. Αυτό το σύστημα μπορεί να αναπαράγει δεδομένα ήχου που είναι αποθηκευμένα σε μια συσκευή αναπαραγωγής ήχου Bluetooth.

Σημείωση:

- Αυτό το σύστημα δεν θα λειτουργήσει ή ίσως να μην λειτουργήσει σωστά με ορισμένες συσκευές αναπαραγωγής ήχου Bluetooth.
- Για αναλυτικές πληροφορίες σχετικά με τις συσκευές αναπαραγωγής ήχου Bluetooth, ανατρέξτε στην αρχική σελίδα μας: www.clarion.com

Επιλογή της λειτουργίας ήχου από Bluetooth

1. Αγγίξτε το κουμπί **[Bluetooth Audio]** (Ήχος Bluetooth) για να επιλέξετε τη λειτουργία ήχου Bluetooth.

Το σύστημα μεταβαίνει σε λειτουργία Bluetooth. Αν έχει ήδη πραγματοποιηθεί η σύνδεση με συσκευή αναπαραγωγής ήχου Bluetooth, μπορείτε να επιλέξετε τη λειτουργία Music (Μουσική).

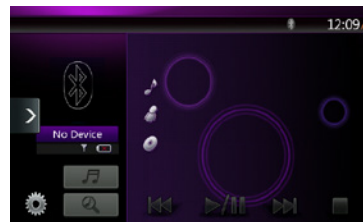

2. Πατήστε το κουμπί MENU (ΜΕΝΟΥ) στον πίνακα λειτουργίας για να επιστρέψετε στο κύριο μενού.

- Αφού πραγματοποιηθεί η σύνδεση με μια συσκευή αναπαραγωγής ήχου Bluetooth, το εικονίδιο [] εμφανίζεται στο επάνω μέρος της οθόνης.



Ρυθμίσεις αναπαραγωγής ήχου Bluetooth

Μπορείτε να επιβεβαιώσετε διάφορες πληροφορίες σχετικά με τα χαρακτηριστικά διασύνδεσης Bluetooth.

1. Αγγίξτε το κουμπί [] για να εμφανιστούν οι πληροφορίες στην οθόνη.
2. Όταν τελειώσετε την επιβεβαίωση των πληροφοριών Bluetooth, αγγίξτε το κουμπί [] για να επιστρέψετε στην προηγούμενη οθόνη.

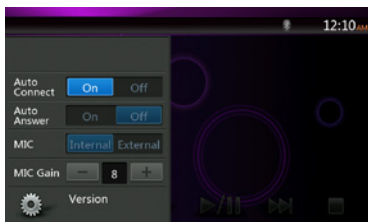

Καταχώρηση της συσκευής αναπαραγωγής ήχου Bluetooth (Σύζευξη)

Μπορείτε να καταχωρήσετε μέχρι 5 συσκευές αναπαραγωγής ήχου Bluetooth.

1. Θέστε σε λειτουργία τη συσκευή αναπαραγωγής ήχου Bluetooth που επιθυμείτε να καταχωρήσετε.
2. Αγγίξτε το κουμπί Device (Συσκευή) [] για να εμφανιστεί η οθόνη επιλογής συσκευής.

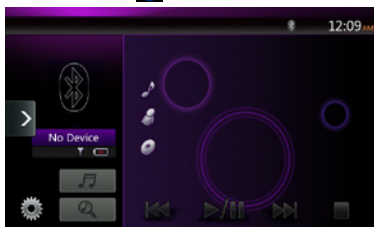

3. Αγγίξτε το κουμπί [+] για να εμφανιστεί η οθόνη με τη συσκευή που ζητάει σύζευξη.

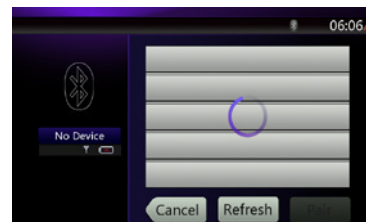
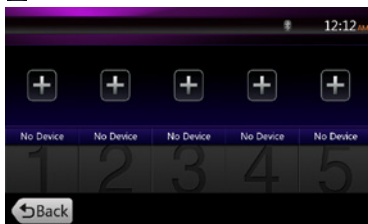

4. Αγγίξτε το κουμπί στη συσκευή που θέλετε και μετά αγγίξτε το κουμπί [] για να την καταχωρήσετε στην αναπαραγωγή ήχου Bluetooth. Έπειτα επιλέξτε μια εικόνα για αυτήν τη συσκευή.

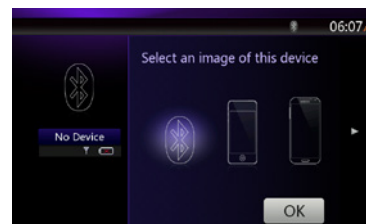

Επιλέξτε και τον τύπο της συσκευής.



Όταν ολοκληρωθεί η λειτουργία σύζευξης, η καταχωρημένη συσκευή αναπαραγωγής ήχου Bluetooth ορίζεται ως η τρέχουσα συσκευή και, αφού επιλέξετε το αγαπημένο σας εικονίδιο, στην οθόνη επανέρχεται η λίστα συσκευών. Αγγίξτε το κουμπί [] για να εμφανιστεί πάλι η οθόνη λειτουργίας ήχου Bluetooth.

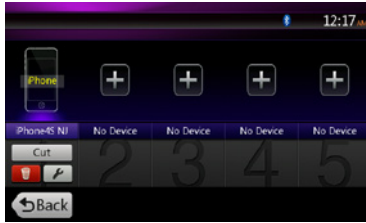

- **Πα να διαγράψετε την καταχώρηση συσκευής αναπαραγωγής ήχου Bluetooth**
 1. Αγγίξτε το κουμπί [] για να διαγράψετε τη συσκευή. Εμφανίζεται μια οθόνη επιβεβαίωσης.
 2. Αγγίξτε το κουμπί [] για να επιβεβαιώσετε τη διαγραφή.

Επιλογή της συσκευής αναπαραγωγής ήχου Bluetooth

Για να αντικαταστήσετε την τρέχουσα συσκευή αναπαραγωγής ήχου Bluetooth με άλλη συσκευή που είναι ήδη καταχωρημένη, εκτελέστε την ακόλουθη διαδικασία.

1. Αγγίξτε το κουμπί της συσκευής [] για να εμφανιστεί η οθόνη επιλογής συσκευής.
2. Αγγίξτε τη συσκευή που είναι συνδεδεμένη αυτή τη στιγμή και μετά αγγίξτε το κουμπί [] για να αποσυνδεθεί η ενεργή συσκευή.
3. Αγγίξτε το κουμπί της συσκευής που επιθυμείτε να χρησιμοποιήσετε. Αγγίξτε το κουμπί [] για να την επιλέξετε ως ενεργή συσκευή. Το αντίστοιχο κινητό τηλέφωνο ορίζεται ως τρέχον τηλέφωνο.
4. Αγγίξτε το κουμπί [] για να επιστρέψετε στην προηγούμενη οθόνη.

Έλεγχος της συσκευής αναπαραγωγής ήχου Bluetooth

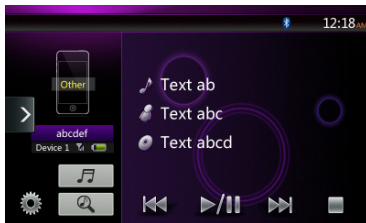

Σημείωση:

- *Περισσότερα, ανάλογα με το περιβάλλον, οι ήχοι αναπαραγωγής μπορεί να είναι κατακερματισμένοι ή μπορεί να δημιουργούνται ήχοι μεταγωγής.*

Αναπαραγωγή μουσικής

Αφού πραγματοποιηθεί η σύνδεση με μια συσκευή αναπαραγωγής ήχου Bluetooth, η λειτουργία αναπαραγωγής ενεργοποιείται αυτόματα.

- Αν για ορισμένες συσκευές η αναπαραγωγή δεν ξεκινήσει αυτόματα, αγγίξτε το κουμπί [].

Παύση αναπαραγωγής

1. Αγγίξτε το κουμπί [] κατά την αναπαραγωγή.

Γίνεται παύση της αναπαραγωγής

2. Για να συνεχιστεί η αναπαραγωγή, αγγίξτε το κουμπί []. Η αναπαραγωγή συνεχίζεται.

Παράλειψη κομματιού (αναζήτηση)

3. Αγγίξτε το κουμπί [] ή [] κατά την αναπαραγωγή.

Διακοπή αναπαραγωγής

4. Αγγίξτε το κουμπί [] κατά την αναπαραγωγή.

Η αναπαραγωγή των κομματιών σταματά. Αγγίξτε το κουμπί [] για να αρχίσει η αναπαραγωγή του πρώτου κομματιού.

Εμφάνιση λίστας κομματιών

5. Αγγίξτε το κουμπί [] για να εμφανιστεί η τρέχουσα λίστα κομματιών. Αγγίξτε το κουμπί [] για να εμφανιστούν όλες οι λίστες. Μπορείτε να κάνετε αναπαραγωγή οποιωνδήποτε κομματιών αγγίζοντας τα στοιχεία στη λίστα.

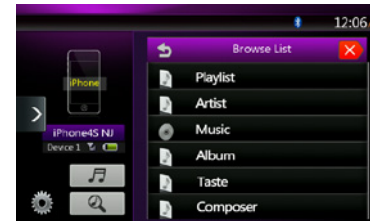
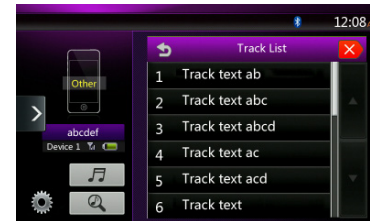

11. Bluetooth® ΛΕΙΤΟΥΡΓΙΕΣ ΤΗΛΕΦΩΝΟΥ

Όταν πραγματοποιηθεί η σύνδεση με το κινητό τηλέφωνο Bluetooth, διατίθενται οι ακόλουθες λειτουργίες σε αυτήν τη μονάδα:

- Ακρόαση των τηλεφωνικών κλήσεων από τα ηχεία του αυτοκινήτου.
- Απάντηση σε μια εισερχόμενη κλήση.
- Πραγματοποίηση κλήσης με το πληκτρολόγιο δέκα πλήκτρων.
- Πραγματοποίηση κλήσης χρησιμοποιώντας τα δεδομένα του ευρετηρίου τηλεφώνων στο επιλεγμένο κινητό τηλέφωνο.
- Πραγματοποίηση κλήσης χρησιμοποιώντας τα δεδομένα του ιστορικού εξερχόμενων/εισερχόμενων κλήσεων.

Σημείωση:

- *Ορισμένα κινητά τηλέφωνα ίσως να μην έχουν δυνατότητα μεταφοράς των δεδομένων του ευρετηρίου τηλεφώνων στην κύρια μονάδα.*
- *Η μετάδοση των δεδομένων του ευρετηρίου τηλεφώνων μπορεί να διαρκέσει αρκετή ώρα. Η λειτουργία αποστολής κλήσεων απενεργοποιούνται κατά τη μετάδοση δεδομένων.*

Επιλογή της λειτουργίας τηλεφώνου Bluetooth

1. Αγγίξτε το κουμπί [**Bluetooth Telephone**] (Τηλέφωνο Bluetooth) για να επιλέξετε τη λειτουργία Bluetooth Telephone (Τηλέφωνο Bluetooth).

Εμφανίζεται η οθόνη Telephone (Τηλέφωνο).

2. Πατήστε το κουμπί MENU (MENOY) στον πίνακα λειτουργίας για να επιστρέψετε στο κύριο μενού.
- Αν δεν έχει συνδεθεί τηλέφωνο Bluetooth, εμφανίζεται το εικονίδιο [] στο επάνω μέρος της οθόνης.

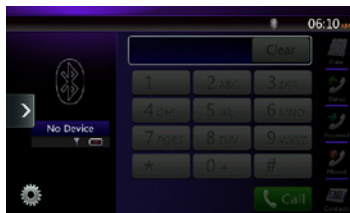

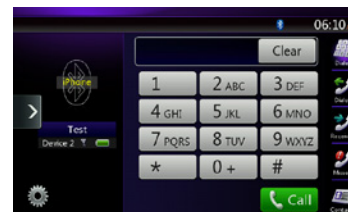

- Αφού πραγματοποιηθεί η σύνδεση με ένα τηλέφωνο Bluetooth, το εικονίδιο [] και η ένδειξη επιπέδου του σήματος εμφανίζονται στο επάνω μέρος της οθόνης.



Ρυθμίσεις τηλεφώνου Bluetooth

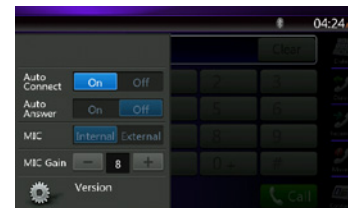

Μπορείτε να επιβεβαιώσετε διάφορες πληροφορίες σχετικά με τα χαρακτηριστικά διασύνδεσης Bluetooth.

1. Αγγίξτε το κουμπί [] για να εμφανιστούν οι πληροφορίες στην οθόνη.
2. Πραγματοποιήστε ρύθμιση για το επιθυμητό στοιχείο. Για λεπτομέρειες, ανατρέξτε στις παρακάτω ενότητες.
3. Όταν τελειώσετε την επιβεβαίωση των πληροφοριών Bluetooth, αγγίξτε το κουμπί [] για να επιστρέψετε στην προηγούμενη οθόνη.



Ρύθμιση αυτόματης σύνδεσης



Ο σύστημα επανασυνδέει αυτόματα το κινητό τηλέφωνο, αφού χαθεί η σύνδεση ή γίνει επανεκκίνηση του συστήματος.

- Η εργοστασιακή προεπιλεγμένη ρύθμιση είναι ON (ΕΝΕΡΓΟΠΟΙΗΣΗ). Αγγίξτε το κουμπί [ On] ή [ Off] του στοιχείου Automatic Connection (Αυτόματη σύνδεση) για να ορίσετε τη λειτουργία σε ON (ΕΝΕΡΓΟΠΟΙΗΣΗ) ή OFF (ΑΠΕΝΕΡΓΟΠΟΙΗΣΗ).

Σημείωση: Η «αυτόματη σύνδεση» πραγματοποιείται στο κινητό τηλέφωνο που συνδέθηκε τελευταία.

Ρύθμιση αυτόματης απάντησης

Μια εισερχόμενη κλήση απαντάται αυτόματα μετά από 5 δευτερόλεπτα.

- Η εργοστασιακή προεπιλεγμένη ρύθμιση είναι OFF (ΑΠΕΝΕΡΓΟΠΟΙΗΣΗ). Αγγίξτε το κουμπί [ On] ή [ Off] του στοιχείου Automatic Answer (Αυτόματη απάντηση) για να ορίσετε τη λειτουργία σε ON (ΕΝΕΡΓΟΠΟΙΗΣΗ) ή OFF (ΑΠΕΝΕΡΓΟΠΟΙΗΣΗ).

Ρύθμιση ενίσχυσης μικροφώνου

Μπορείτε να ρυθμίσετε το επίπεδο εισόδου του μικροφώνου σε 16 επίπεδα.

- Αγγίξτε το κουμπί ένδειξης επιπέδου του στοιχείου Microphone Gain (Ενίσχυση μικροφώνου) για να ρυθμίσετε το επίπεδο εισόδου.

Σημείωση:

- *Ο επίπεδο εισόδου του μικροφώνου μπορεί να επηρεαστεί από το περιβάλλον του. Ρυθμίστε το επίπεδο, όταν το άτομο στην άλλη άκρη της γραμμής αντιμετωπίζει πρόβλημα λήψης.*

Καταχώρηση του κινητού τηλεφώνου (Σύζευξη)

Μπορείτε να καταχωρήσετε μέχρι 5 κινητά τηλέφωνα. Η μέθοδος καταχώρησης είναι η ίδια με εκείνη της «καταχώρησης της συσκευής αναπαραγωγής ήχου Bluetooth».

1. Θέστε σε λειτουργία το κινητό τηλέφωνο που επιθυμείτε να καταχωρήσετε.
2. Αγγίξτε το κουμπί Device (Συσκευή) [] για να εμφανιστεί η οθόνη επιλογής συσκευής.

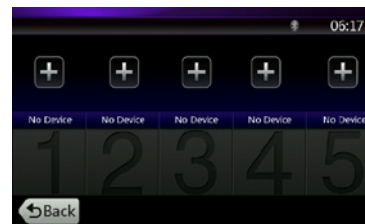
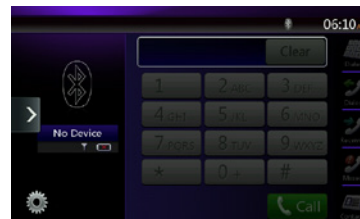

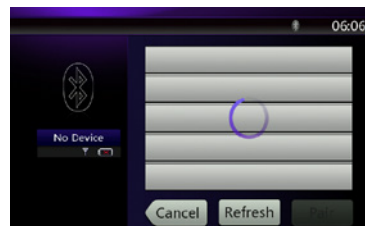

3. Αγγίξτε το κουμπί [] για να εμφανιστεί η οθόνη με τη συσκευή που ζητάει σύζευξη.



4. Αγγίξτε το κουμπί για το κινητό τηλέφωνο που θέλετε, ώστε να καταχωρηθεί το κινητό τηλέφωνο και αγγίξτε το κουμπί [] για να το καταχωρήσετε ως κινητό τηλέφωνο Bluetooth.
 - Δεν μπορείτε να επιλέξετε ως κουμπί κινητού ένα κουμπί στο οποίο έχει ήδη καταχωρηθεί άλλο κινητό τηλέφωνο. Επιλέξτε ένα κενό κουμπί κινητού.
5. Αν σας ζητηθεί να εισαγάγετε τον κωδικό κλειδιού πρόσβασης στο κινητό τηλέφωνο, εισαγάγετε τον κωδικό κλειδιού πρόσβασης που ορίστηκε σε αυτήν τη μονάδα.
 - Μπορείτε να αλλάξετε τη ρύθμιση κλειδιού πρόσβασης αυτής της μονάδας από την οθόνη Bluetooth Info (Πληροφορίες Bluetooth) που βρίσκεται κάτω από την οθόνη Telephone Settings (Ρυθμίσεις τηλεφώνου).







Όταν ολοκληρωθεί η λειτουργία της σύζευξης, το καταχωρημένο κινητό τηλέφωνο ορίζεται ως το τρέχον τηλέφωνο και στην οθόνη επανεμφανίζεται η οθόνη Telephone (Τηλέφωνο).

- Για να διαγράψετε την καταχώρηση κινητού τηλεφώνου
1. Αγγίξτε το κουμπί [] για να διαγράψετε τη συσκευή. Εμφανίζεται μια οθόνη επιβεβαίωσης.
 2. Αγγίξτε το κουμπί [] για να επιβεβαιώσετε τη διαγραφή.

Επιλέξτε το κινητό τηλέφωνο

Για να αντικαταστήσετε το τρέχον κινητό τηλέφωνο με άλλη συσκευή που είναι ήδη καταχωρημένη, εκτελέστε την ακόλουθη διαδικασία.

1. Αγγίξτε το κουμπί [] για να εμφανιστεί η οθόνη επιλογής συσκευής.
2. Αγγίξτε το κουμπί στη συσκευή που είναι συνδεδεμένη αυτή τη στιγμή και μετά αγγίξτε το κουμπί [] για να αποσυνδεθεί η ενεργή συσκευή.
3. Αγγίξτε το κουμπί της συσκευής που επιθυμείτε να χρησιμοποιήσετε. Αγγίξτε το κουμπί [] για να την επιλέξετε ως ενεργή συσκευή. Το αντίστοιχο κινητό τηλέφωνο ορίζεται ως το τρέχον τηλέφωνο.
 - Αν το κινητό τηλέφωνο είναι απενεργοποιημένο, θέστε το σε λειτουργία.
 - Το κινητό τηλέφωνο ίσως ζητήσει αναγνώριση της σύνδεσης Bluetooth ή την εισαγωγή του κωδικού κλειδιού πρόσβασης αυτής της μονάδας. Εκτελέστε αυτές τις ενέργειες σύμφωνα με το μήνυμα που εμφανίζεται.
4. Αγγίξτε το κουμπί [] για να επιστρέψετε στην προηγούμενη οθόνη.

Λήψη δεδομένων του ευρετηρίου τηλεφώνων

Η αποστολή των δεδομένων ευρετηρίου τηλεφώνων από το κινητό τηλέφωνο σας δίνει τη δυνατότητα να πραγματοποιήσετε μια κλήση χρησιμοποιώντας τη λειτουργία ευρετηρίου τηλεφώνων από αυτήν τη μονάδα.

Λειτουργίες τηλεφώνου

Πραγματοποίηση κλήσης με το πληκτρολόγιο δέκα πλήκτρων

1. Αγγίξτε το κουμπί [] για να εμφανιστεί το πληκτρολόγιο δέκα πλήκτρων.
2. Εισαγάγετε τον αριθμό τηλεφώνου χρησιμοποιώντας το πληκτρολόγιο δέκα πλήκτρων που εμφανίζεται στην οθόνη.

12. ΛΕΙΤΟΥΡΓΙΕΣ ΔΕΚΤΗ

Ακρόαση δέκτη

1. Αγγίξτε το κουμπί Tuner (Δέκτης) στην οθόνη του κύριου μενού. Εμφανίζεται η οθόνη της λειτουργίας δέκτη.
2. Αγγίξτε το κουμπί **[FM1/FM2/FM3/AM]** για να επιλέξετε τη ραδιοφωνική ζώνη. Κάθε φορά που αγγίζετε το κουμπί, η ραδιοφωνική ζώνη λήψης αλλάζει με την εξής σειρά: FM1->FM2->FM3->AM->FM1...

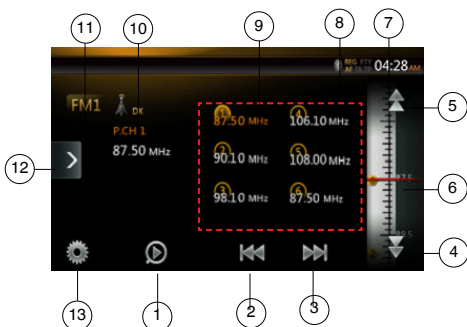

- 1 – Κουμπί σάρωσης προεπιλογών
- 2 – Αναζήτηση προς τα κάτω
- 3 – Αναζήτηση προς τα πάνω
- 4 – Βήμα κάτω
- 5 – Βήμα επάνω
- 6 – Εμφάνιση συχνότητας
- 7 – Ώρα συστήματος
- 8 – Ένδειξη κατάστασης Bluetooth
- 9 – Λίστα προεπιλογών
- 10 – Ένδειξη DX/Local
- 11 – Κουμπί ζώνης
- 12 – Κουμπί συντόμευσης
- 13 – Κουμπί επιλογής

Συντονισμός αναζήτησης

1. Αγγίξτε το κουμπί **[FM1/2/3/AM]** για να επιλέξετε τη ραδιοφωνική ζώνη (FM ή AM).
2. Αγγίξτε το κουμπί **[<<]** ή **[>>]**.
 - Όταν αγγίζετε το κουμπί **[>>]**, γίνεται αναζήτηση του σταθμού προς την κατεύθυνση των υψηλότερων συχνοτήτων.
 - Όταν αγγίζετε το κουμπί **[<<]**, γίνεται αναζήτηση του σταθμού προς την κατεύθυνση των χαμηλότερων συχνοτήτων.

Σταδιακός συντονισμός

1. Αγγίξτε το κουμπί **[FM1/2/3/AM]** για να επιλέξετε τη ραδιοφωνική ζώνη (FM ή AM).
2. Αγγίξτε το κουμπί **[<]** ή **[>]** στο μενού συχνοτήτων για συντονισμό κατά ένα βήμα προς τα πάνω ή προς τα κάτω.

Ανάκληση προεπιλεγμένου σταθμού

1. Αγγίξτε το κουμπί **[FM1/2/3/AM]** για να επιλέξετε τη ραδιοφωνική ζώνη που θέλετε (FM ή AM) στο δέκτη.
2. Αγγίξτε τον προεπιλεγμένο σταθμό (1 έως 6) στη λίστα προεπιλογών.

Μη αυτόματη μνήμη

1. Αγγίξτε το κουμπί της ζώνης που θέλετε για να επιλέξετε τη ζώνη που θέλετε να αποθηκεύσετε.
2. Συντονίστε το σταθμό που θέλετε να αποθηκεύσετε χρησιμοποιώντας το συντονισμό αναζήτησης, το σταδιακό συντονισμό ή το συντονισμό προεπιλεγμένων σταθμών.
3. Αγγίξτε παραπεταμένα για περίπου 2 δευτερόλεπτα το κουμπί προεπιλογής, όπου θέλετε να αποθηκεύσετε το σταθμό.

Αυτόματη αποθήκευση

Το Auto Store (Αυτόματη αποθήκευση) είναι μια λειτουργία για αποθήκευση μέχρι 6 σταθμών, η αναζήτηση των οποίων γίνεται αυτόματα και διαδοχικά. Αν ο αριθμός των λαμβανόμενων σταθμών είναι μικρότερος από 6, παραμένει ο σταθμός που ήταν αποθηκευμένος από πριν.

1. Αγγίξτε το κουμπί **[FM1/2/3/AM]** για να επιλέξετε τη ζώνη που θέλετε. (FM ή AM)
2. Αγγίξτε το κουμπί **[<]** και μετά αγγίξτε το κουμπί **[Start]** για να ξεκινήσει η Αυτόματη αποθήκευση.

Ακούγεται ένας χαρακτηριστικός ήχος (μπιπ) και οι σταθμοί με καλή λήψη αποθηκεύονται αυτόματα στη λίστα προεπιλογών.

Σημειώσεις:

1. Μετά την αυτόματη αποθήκευση, οι σταθμοί που είχαν αποθηκευτεί παλαιότερα αντικαθίστανται.
2. Η μονάδα διαθέτει 4 ζώνες. Οι ζώνες FM3 και AM μπορούν να αποθηκευτούν από τη λειτουργία Auto Store (Αυτόματη αποθήκευση).

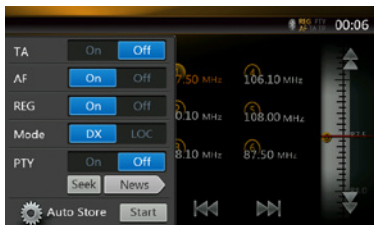

Σάρωση προεπιλογών

Η επιλογή Preset Scan (Σάρωση προεπιλογών) πραγματοποιεί διαδοχική λήψη των σταθμών που έχουν αποθηκευτεί στη μνήμη προεπιλογών. Η λειτουργία αυτή είναι χρήσιμη κατά την αναζήτηση για τον επιθυμητό σταθμό στη μνήμη.

1. Αγγίξτε το κουμπί [**FM1/2/3/AM**] για να επιλέξετε τη ζώνη που θέλετε. (FM ή AM)
2. Αγγίξτε το κουμπί [**⏮**] για να ξεκινήσετε τη σάρωση προεπιλογών.
Η συσκευή ξεκινάει σάρωση κάθε σταθμού για 10 δευτερόλεπτα διαδοχικά. Ωστόσο, αν ο αποθηκευμένος σταθμός δεν είναι έγκυρος, ο χρόνος σάρωσης είναι μόνο 2 δευτερόλεπτα.
3. Όταν συντονιστεί ο επιθυμητός σταθμός, αγγίξτε το κουμπί [**⏮**] ξανά για να παραμείνετε σε εκείνον το σταθμό.

Ρύθμιση DX/Local

Η ρύθμιση DX / Local αλλάζει την ευαισθησία του δέκτη, ώστε να διαχωρίζονται οι σταθμοί που βρίσκονται σε κοντινή απόσταση. Αυτή η δυνατότητα είναι χρήσιμη σε περιοχές που έχουν πολλούς ραδιοφωνικούς σταθμούς σε κοντινή απόσταση.

1. Αγγίξτε το κουμπί [**LOC**] για αλλαγή στην τοπική ευαισθησία του δέκτη.
2. Αγγίξτε το κουμπί [**DX**] για αλλαγή στην ευαισθησία DX του δέκτη.



13. ΕΝΑΡΞΗ ΧΡΗΣΗΣ ΤΟΥ Clarion MOBILE MAP

Όταν ενεργοποιηθεί για πρώτη φορά το Clarion Mobile Map, χρειάζεται να κάνετε τα ακόλουθα:

1. Επιλέξτε τη γρήγορη γλώσσα του περιβάλλοντος της εφαρμογής. Μπορείτε να τα αλλάξετε αργότερα από το μενού Settings (Ρυθμίσεις).
2. Επιλέξτε τη γλώσσα και τον ομιλητή που θα χρησιμοποιηθεί για τα μηνύματα φωνητικής καθοδήγησης. Μπορείτε να τα αλλάξετε αργότερα από το μενού Settings (Ρυθμίσεις).
3. Διαβάστε και αποδεχτείτε την Άδεια χρήσης τελικού χρήστη.
4. Διαβάστε και αποδεχτείτε την προειδοποίηση για την οδική ασφάλεια. Μετά από αυτό, εμφανίζεται το μενού Navigation (Πλοήγηση) και μπορείτε να ξεκινήσετε να χρησιμοποιείτε το Clarion Mobile Map.

Επιλέξτε τον προορισμό μιας διαδρομής

Για να εισάγετε μια διεύθυνση ως προορισμό, κάντε τα ακόλουθα:

- 1 – Αν είστε στην οθόνη Map (Χάρτης), πατήστε  για να επιστρέψετε στο μενού Navigation (Πλοήγηση).
- 2 – Στο μενού Navigation (Πλοήγηση), πατήστε τα παρακάτω κουμπιά:  .
- 3 – Επιλογή ενός προορισμού με εισαγωγή της διεύθυνσης ή του ταχυδρομικού κωδικού.
- 4 – Επιλογή του προορισμού από τα σημεία ενδιαφέροντος.
- 5 – Επιλογή μιας τοποθεσίας στο χάρτη ως προορισμό.
- 6 – Επιλογή του προορισμού από τα Favorite (Αγαπημένα).
- 7 – Επιλογή της τοποθεσίας Home (Σπίτι).
- 8 – Αναζήτηση ενός σημείου ενδιαφέροντος βάσει του τηλεφωνικού του αριθμού.
- 9 – Εισαγωγή των συντεταγμένων του προορισμού.
- 10 – Επιλογή κάποιου πρόσφατου προορισμού από το History (Ιστορικό).
- 11 – Επιπλέον επιλογές.

• Για τις πληροφορίες σχετικά με άλλους τρόπους, ανατρέξτε στο εγχειρίδιο χρήστη.

Οθόνη χάρτη

- 12 – Για να μεγεθύνετε αυτό το μικρό χάρτη και να ανοίξετε την οθόνη Map (Χάρτης), πατήστε το κουμπί **[Show Map]** (Προβολή χάρτη).
- 13 – Αύξηση και μείωση του ζουμ.
- 14 – Κλίση προς τα πάνω και προς τα κάτω.
- 15 – Περιστροφή αριστερά και δεξιά.
- 16 – Προβολή 2D ή 3D.
- 17 – Πληροφορίες τοποθεσίας.
- 18 – Επιστροφή στην κανονική πλοήγηση.
- 19 – Επιλογή προορισμού.

Γρήγορο μενού

20 – Το Γρήγορο μενού είναι μια συλλογή χειριστηρίων και λειτουργιών που είναι συχνά απαραίτητα κατά την πλοήγηση. Μπορείτε να το ανοίξετε απευθείας από την οθόνη Map (Χάρτης) πατώντας .

- 21 – Αν για την πλοήγηση χρησιμοποιούν το Clarion Mobile Map περισσότεροι οδηγοί, οι ρυθμίσεις τους μπορούν να αποθηκευθούν σε ένα από τα προφίλ χρήστη.
- 22 – Find (Εύρεση) / Find Places (Εύρεση μερών) / Quick Search (Γρήγορη αναζήτηση) (αυτή η λειτουργία σας επιτρέπει να αναζητήσετε κάποιο μέρος που βρίσκεται στη διαδρομή σας ή κοντά στην τρέχουσα τοποθεσία σας, αν δεν υπάρχει υπολογισμένη διαδρομή).
- 23 – Find (Εύρεση) / Favorite (Αγαπημένο) [με αυτό το κουμπί ανοίγει η λίστα των προορισμών που έχετε στα Favorite (Αγαπημένα)].
- 24 – Find (Εύρεση) / History (Ιστορικό) [με αυτό το κουμπί ανοίγει η λίστα History (Ιστορικό)]. Μπορείτε να επιλέξετε έναν από τους προηγούμενους προορισμούς σας).
- 25 – More (Περισσότερα) / Settings (Ρυθμίσεις) / Route Settings (Ρυθμίσεις διαδρομής) (με αυτό το κουμπί ανοίγουν οι ρυθμίσεις σχετικά με τη διαδρομή).
- 26 – More (Περισσότερα) / Settings (Ρυθμίσεις) / Map Settings (Ρυθμίσεις χάρτη) (με αυτό το κουμπί ανοίγουν οι ρυθμίσεις σχετικά με το χάρτη).
- 27 – Πατήστε το πεδίο Current Street (Τρέχουσα οδός) στην οθόνη Map (Χάρτης) (αυτό το κουμπί ανοίγει μια ειδική οθόνη, η οποία διαθέτει πληροφορίες σχετικά με την τρέχουσα θέση και ένα κουμπί για την αναζήτηση κοντινών υπηρεσιών για έκτακτη ανάγκη ή οδική βοήθεια).
- 28 – My Route (Η διαδρομή μου) / Cancel Route (Ακύρωση διαδρομής) (αυτό το κουμπί ακυρώνει τη διαδρομή και σταματάει την πλοήγηση. Το κουμπί αντικαθίσταται με το επόμενο αν έχουν δοθεί σημεία διαδρομής).



1

20

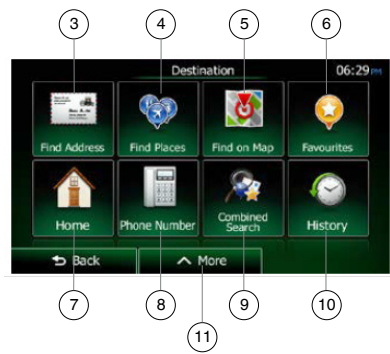
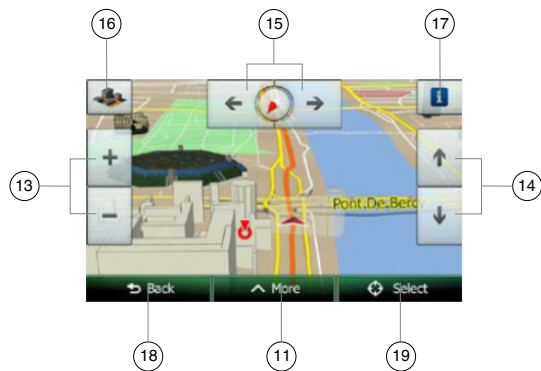

Αναγνώριση συμβόλων

Σε αυτό το εγχειρίδιο χρησιμοποιούνται σύμβολα και εικονίδια που υποδεικνύουν προφυλάξεις ασφαλείας και ζητήματα που αφορούν τη διαδικασία εγκατάστασης. Φροντίστε να διαβάσετε προσεκτικά και να κατανοήσετε όλες τις προφυλάξεις πριν ξεκινήσετε την εγκατάσταση.

⚠ ΠΡΟΕΙΔΟΠΟΙΗΣΗ

Το σύμβολο αυτό προειδοποιεί το χρήστη για την ύπαρξη σημαντικών οδηγιών λειτουργίας. Η μη τήρηση των οδηγιών μπορεί να προκαλέσει σοβαρό τραυματισμό ή θάνατο.

⚠ ΠΡΟΣΟΧΗ

Το σύμβολο αυτό προειδοποιεί το χρήστη για την ύπαρξη σημαντικών οδηγιών λειτουργίας. Η μη τήρηση των οδηγιών μπορεί να προκαλέσει τραυματισμό ή υλική ζημιά.

⚠ ΠΡΟΕΙΔΟΠΟΙΗΣΗ

- Ελέγξτε την τάση της μπαταρίας του οχήματος εγκατάστασης. Η μονάδα έχει σχεδιαστεί για χρήση μόνο σε οχήματα με τροφοδοσία ρεύματος DC 12V.
- Αποσυνδέστε τον αρνητικό ακροδέκτη της μπαταρίας πριν από τη σύνδεση των καλωδίων, διαφορετικά ενδέχεται να προκύψει ηλεκτροπληξία ή τραυματισμός από βραχυκύκλωμα.

Προφυλάξεις εγκατάστασης

⚠ ΠΡΟΕΙΔΟΠΟΙΗΣΗ

- Κατά την εγκατάσταση της μονάδας σε όχημα με σύστημα αερόσακων, μην πραγματοποιείτε ποτέ την εγκατάσταση σε σημείο όπου ενδέχεται να επηρεαστεί η λειτουργία των αερόσακων.
- Μην τοποθετείτε τη μονάδα στα εξής σημεία:
 - Σε σημείο που μπορεί να εμποδίζει το οπτικό πεδίο ή τους χειρισμούς του οδηγού.
 - Σε σημείο που μπορεί να εμποδίζεται το κιβώτιο ταχυτήτων ή το πεντάλ φρένου.
 - Σε σημείο που δημιουργεί κινδύνους για τους επιβάτες.
 - Σε σημείο που δεν είναι σταθερό ή που μπορεί να πέσει.

⚠ ΠΡΟΣΟΧΗ

- Μην τοποθετείτε το σύστημα στα σημεία που περιγράφονται παρακάτω. Κάτι τέτοιο μπορεί να προκαλέσει φωτιά, ατύχημα ή ηλεκτροπληξία:
 - Σε σημείο που είναι εκτεθειμένο σε βροχή ή σκόνη.
 - Σε σημείο που δεν είναι σταθερό ή που μπορεί να πέσει.
- Μην τοποθετείτε τη μονάδα σε σημείο που είναι εκτεθειμένο σε άμεσο ηλιακό φως ή σε σημείο που καλύπτονται οι οπές εξαερισμού ή οι οπές του καλοριφέρ.
- Κατά την τοποθέτηση της κεραίας, στερεώστε τη σε σημείο όπου τα μέρη της κεραίας δεν προεξέχουν εμπρός, πίσω, αριστερά ή δεξιά από τα όρια του οχήματος. Σε περίπτωση επαφής με πεζούς, ενδέχεται να προκληθεί ατύχημα.

Σημειώσεις για την εγκατάσταση

⚠ ΠΡΟΕΙΔΟΠΟΙΗΣΗ

- Λάβετε υπόψη τη θέση των αγωγών, των δοχείων και των ηλεκτρικών καλωδίων πριν από την εγκατάσταση της μονάδας στο όχημα, διαφορετικά ενδέχεται να προκληθεί φωτιά ή δυσλειτουργία.

⚠ ΠΡΟΣΟΧΗ

- Χρησιμοποιείτε μόνο τα εξαρτήματα που παρέχονται. Σε περίπτωση χρήσης μη εξουσιοδοτημένων εξαρτημάτων ενδέχεται να προκληθεί ζημιά.
- Όλες οι σπές που έγιναν στο κύριο σώμα του οχήματος θα πρέπει να σφραγίζονται με κολλητική ουσία σιλικόνης. Σε περίπτωση που εισχωρήσουν στο όχημα αέρια από την εξάτμιση ή νερό ενδέχεται να προκληθεί ατύχημα.
- Στερεώστε τα μπουλόνια με ασφάλεια κατά την εγκατάσταση της μονάδας. Σε περίπτωση που τα μπουλόνια είναι χαλαρά ενδέχεται να προκληθεί ατύχημα ή τραυματισμός.

Σημειώσεις για τη σύνδεση

⚠ ΠΡΟΕΙΔΟΠΟΙΗΣΗ

- Τοποθετήστε όλα τα καλώδια σύμφωνα με το εγχειρίδιο οδηγιών, έτσι ώστε να μην παρεμποδίζεται ο χειρισμός.
- Συνδέστε όλα τα καλώδια σύνδεσης μακριά από σημεία με υψηλές θερμοκρασίες. Σε περίπτωση που η μόνωση των καλωδίων αλλοιωθεί από υψηλή θερμοκρασία ενδέχεται να προκληθεί ατύχημα/φωτιά από βραχυκύκλωμα. Προσέχετε κατά την τοποθέτηση καλωδίωσης στο θάλαμο του κινητήρα.
- Κατά την τοποθέτηση των καλωδίων σύνδεσης σε όχημα με σύστημα αερόσακων, μην τοποθετείτε ποτέ τα καλώδια σε σημείο όπου ενδέχεται να επηρεαστεί η λειτουργία των αερόσακων. Αερόσακοι που δεν λειτουργούν σωστά σε περίπτωση έκτακτης ανάγκης ενδέχεται να προκαλέσουν σοβαρούς τραυματισμούς.

⚠ ΠΡΟΣΟΧΗ

- Βεβαιωθείτε για την παρουσία καλωδίων με ένα ψηφιακό πολύμετρο πριν πραγματοποιήσετε οποιαδήποτε σύνδεση. Σε πολλά οχήματα χρησιμοποιούνται σύνθετα κυκλώματα ή/και κυκλώματα χαμηλής τάσης στα οποία ενδέχεται να προκληθεί ζημιά αν χρησιμοποιηθεί δοκιμαστικό κατσαβίδι ή ανιχνευτής τάσης.
- Συνδέστε τα καλώδια σωστά. Σε περίπτωση εσφαλμένης σύνδεσης ενδέχεται να προκληθεί φωτιά ή ατύχημα.
- Κατά την τοποθέτηση καλωδίων στο κύριο μέρος του οχήματος, χρησιμοποιείτε μη αγώγιμους δακτυλίους. Σε περίπτωση που η μόνωση των καλωδίων έχει φθορές από την τριβή ενδέχεται να προκληθεί ατύχημα, φωτιά ή βραχυκύκλωμα.
- Μετά την τοποθέτηση των καλωδίων, στερεώστε τα με μονωτική ταινία.
- Βεβαιωθείτε ότι έχετε απενεργοποιήσει το όχημα κατά τη σύνδεση ή την αποσύνδεση των καλωδίων προς/από τη μονάδα, διαφορετικά ενδέχεται να προκληθεί ηλεκτροπληξία, τραυματισμός ή ατύχημα.

ΕΓΚΑΤΑΣΤΑΣΗ

ΠΕΡΙΕΧΟΜΕΝΑ

1. Πριν ξεκινήσετε	26
2. Περιεχόμενα συσκευασίας	26
3. Γενικές προφυλάξεις	26
4. Προφυλάξεις κατά την εγκατάσταση	26
5. Εγκατάσταση της κύριας μονάδας	27

1. Πριν ξεκινήσετε

1. Αυτή η συσκευή προορίζεται αποκλειστικά για χρήση σε αυτοκίνητα με παροχή ρεύματος 12 V και αρνητική γείωση.
2. Διαβάστε προσεκτικά αυτές τις οδηγίες.
3. Βεβαιωθείτε ότι έχετε αποσυνδέσει τον ακροδέκτη «-» της μπαταρίας πριν ξεκινήσετε. Αυτό γίνεται για αποφυγή βραχυκυκλωμάτων κατά την εγκατάσταση. (Εικόνα 1)

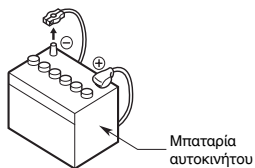

Εικόνα 1

2. Περιεχόμενα συσκευασίας

Κύρια μονάδα	1
Καλωδίωση	1
Κεραία GPS	1
Σφιγκτήρας καλωδίου κεραίας GPS	3
Ταινία διπλής όψης για κεραία GPS	1
Εγχειρίδιο κατόχου (CD-R)	1

Οδηγός γρήγορης εκκίνησης και Εγχειρίδιο εγκατάστασης.....	1
Κάρτα εγγύησης.....	1
Στήριγμα καλωδίου HDMI.....	1
Κοχλίας συναρμολόγησης (M2 x 4).....	2
Καλώδιο εξόδου RCA.....	1
Πέλαμα ηλεκτροδίων	2
Επίπεδα μπουλόνια στερέωσης	8
Βίδα εξαγωγικής κεφαλής	8
Καλώδιο AV	1
Καλώδιο SWI.....	1

3. Γενικές προφυλάξεις

1. Μην ανοίγετε το περίβλημα. Στο εσωτερικό δεν υπάρχουν εξαρτήματα που επιδέχονται επισκευή από το χρήστη. Αν σας πέσει κάτι στο εσωτερικό της μονάδας κατά την εγκατάσταση, συμβουλευτείτε τον αντιπρόσωπο ή ένα εξουσιοδοτημένο κέντρο σέρβις της Clarion.
2. Χρησιμοποιήστε ένα μαλακό και στεγνό πανί για να καθαρίσετε το περίβλημα. Μην χρησιμοποιείτε ποτέ σκληρό πανί, διαλυτικό, βενζίνη ή οινόπνευμα κ.λπ. Για δύσκολους ρύπους, ρίξτε λίγο κρύο ή χλιαρό νερό σε ένα μαλακό πανί και σκουπίστε τους απαλά.

4. Προφυλάξεις κατά την εγκατάσταση

1. Πριν ξεκινήσετε, ετοιμάστε όλα τα απαραίτητα αντικείμενα για την εγκατάσταση της μονάδας πηγής.
2. Εγκαταστήστε τη μονάδα σε γωνία 30° από το οριζόντιο επίπεδο. (Εικόνα 2)
3. Αν πρόκειται να πραγματοποιήσετε εργασίες στο αμάξωμα του αυτοκινήτου, όπως να ανοίξετε τρύπες, συμβουλευτείτε πρώτα την αντιπροσωπεία του αυτοκινήτου σας.

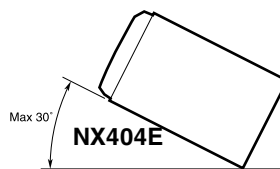

Εικόνα 2

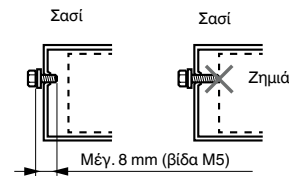

Εικόνα 3

4. Για την εγκατάσταση χρησιμοποιήστε τις συνοδευτικές βίδες. Η χρήση άλλων βιδών μπορεί να προκαλέσει ζημιά. (Εικόνα 3)
5. Η μονάδα διαθέτει ένα μοτέρ ανεμιστήρα στο πίσω μέρος της κύριας μονάδας για να μην ανεβαίνει η θερμοκρασία στη μονάδα-πηγή. Αν ο εξαερισμός του μοτέρ ανεμιστήρα καλυφθεί με καλώδια ή το βραχίονα στερέωσης, μπορεί να προκληθεί δυσλειτουργία. Φροντίστε να μην καλύπτεται κατά τη σύνδεση καλωδίων.

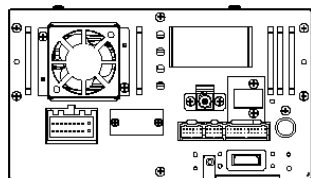

5. Εγκατάσταση της κύριας μονάδας

Αυτή η μονάδα έχει σχεδιαστεί για σταθερή εγκατάσταση στο ταμπλό.

1. Κατά την εγκατάσταση της κύριας μονάδας σε οχήματα NISSAN, χρησιμοποιήστε τα εξαρτήματα που προσαρμόζονται στη μονάδα και ακολουθήστε τις οδηγίες της Εικόνας 5.

Κατά την εγκατάσταση της κύριας μονάδας σε οχήματα TOYOTA, χρησιμοποιήστε τα εξαρτήματα που προσαρμόζονται στο όχημα και ακολουθήστε τις οδηγίες της Εικόνας 6.

2. Τοποθετήστε τα καλώδια όπως απεικονίζεται στην Ενότητα 7.
3. Συναρμολογήστε και στερεώστε τη μονάδα στο ταμπλό και τοποθετήστε την πρόσοψη και το κεντρικό πλαίσιο.

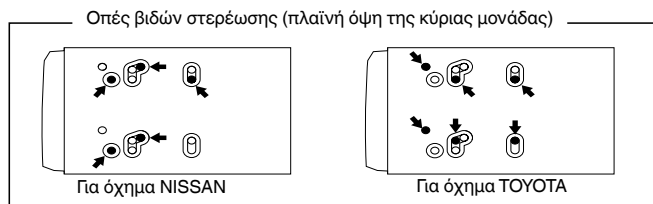

Εικόνα 4

Εγκατάσταση της κύριας μονάδας σε όχημα NISSAN

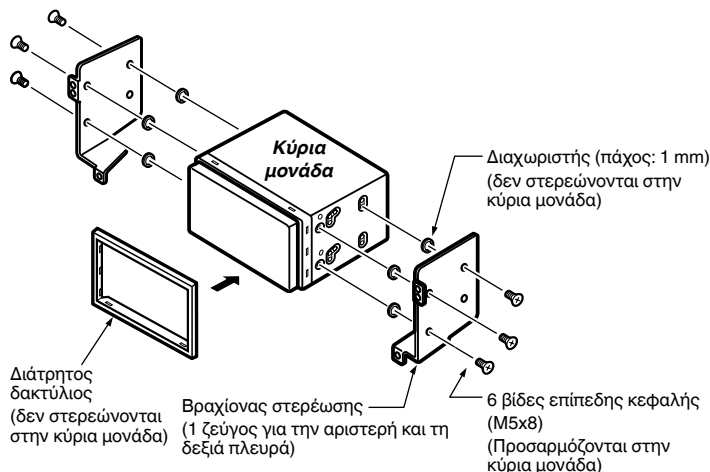

Εικόνα 5

Οχήματα εκτός από NISSAN και TOYOTA

Σε ορισμένες περιπτώσεις, το κεντρικό πλαίσιο ίσως χρειάζεται τροποποίηση. (Ξάκρυσμα, λιμάρισμα κ.λπ.)

- Αφαίρεση της κύριας μονάδας
Όταν πρόκειται να αφαιρέσετε την κύρια μονάδα, αποσυναρμολογήστε την ακολουθώντας την αντίστροφη σειρά της διαδικασίας που περιγράφεται στην ενότητα «ΕΓΚΑΤΑΣΤΑΣΗ ΤΗΣ ΚΥΡΙΑΣ ΜΟΝΑΔΑΣ».

Εγκατάσταση της κύριας μονάδας σε όχημα TOYOTA

Εγκαταστήστε χρησιμοποιώντας τα εξαρτήματα που είναι προσαρτημένα στο όχημα. (Οι βίδες που σημειώνονται με ★ προσαρτώνται στο όχημα.)

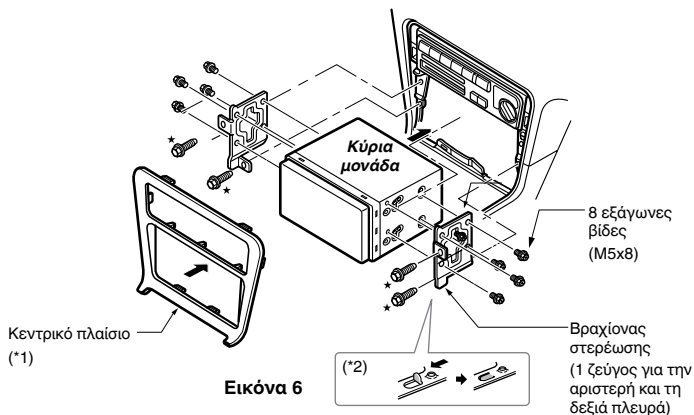

*1. Ορισμένα ανοίγματα του πλαισίου είναι πολύ μικρά για τη μονάδα, ανάλογα με τον τύπο και το μοντέλο του οχήματος. Σε αυτή την περίπτωση, περικόψτε την επάνω και την κάτω πλευρά του πλαισίου του πίνακα κατά περίπου 0,5 έως 1,5 mm έτσι ώστε να είναι δυνατή η ομαλή εισαγωγή της μονάδας.

*2. Αν ένα άγκιστρο στο βραχίονα εγκατάστασης παρεμβάλλεται στη μονάδα, με μια πένσα ή άλλο παρόμοιο εργαλείο λυγίστε το και ισιώστε το.



Στερεώστε τις βίδες στα σημεία ●.

ΟΔΗΓΟΣ ΣΥΝΔΕΣΗΣ ΚΑΛΩΔΙΩΝ

Σημείωση:

- Πριν από την εγκατάσταση, αποσυνδέστε το αρνητικό καλώδιο της μπαταρίας αυτοκινήτου.
- Στις προαιρετικές συσκευές, τα καλώδια RCA και τα καλώδια συνδέσεων πωλούνται ξεχωριστά.
- Κατά τη σύνδεση του καλωδίου HDMI, ασφαλίστε το με το στήριγμα καλωδίου HDMI και κοχλία συναρμολόγησης (M2 x 4).

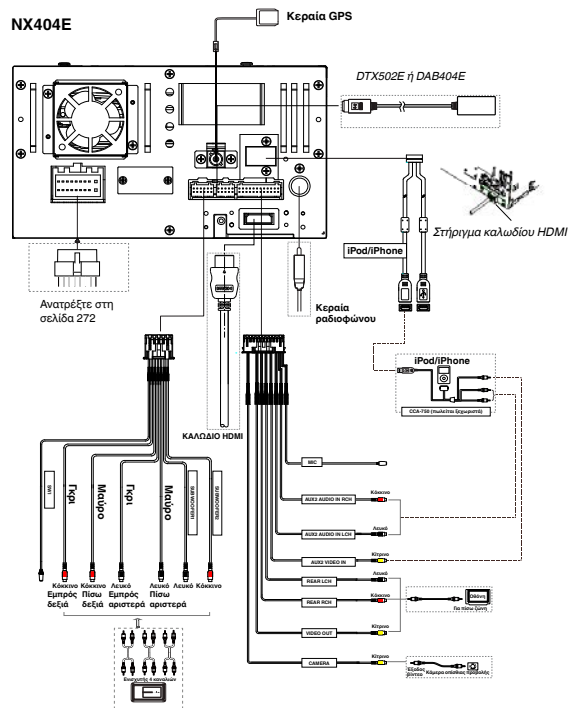

Εγκατάσταση της κεραίας GPS

⚠ ΠΡΟΕΙΔΟΠΟΙΗΣΗ

- Μην τοποθετείτε την κεραία του GPS σε σημείο που μπορεί να εμποδίσει τη λειτουργία του αερόσακου ή να παρεμβάλλεται στο οπτικό πεδίο του οδηγού.
- Μην χρησιμοποιείτε το σύστημα πλοήγησης με αποκομμένο το καλώδιο της κεραίας GPS. Τα σύρματα ρεύματος στο εσωτερικό του καλωδίου μπορεί να είναι βραχυκυκλωμένα.

ΣΗΜΕΙΩΣΗ:

- Η παρεχόμενη κεραία GPS προορίζεται για εγκατάσταση στο εσωτερικό του οχήματος. Μην την τοποθετείτε στο εξωτερικό του οχήματος.
- Τοποθετήστε την κεραία GPS σε απόσταση άνω των 50 cm από την κύρια μονάδα, από άλλες συσκευές ήχου, όπως οι συσκευές αναπαραγωγής CD και από ανιχνευτές ραντάρ. Αν τοποθετηθεί κοντά σε τέτοιες συσκευές, ενδέχεται να εμποδίζεται η λήψη του GPS.
- Για να βελτιώσετε τη λήψη του σήματος GPS, τοποθετήστε την κεραία GPS οριζόντια επάνω σε μια επίπεδη επιφάνεια.
- Μην κερώνετε και μην βάφετε το κάλυμμα της κεραίας GPS. Αυτό μπορεί να μειώσει την απόδοση της κεραίας GPS.
- Τοποθετήστε την κεραία GPS σε απόσταση τουλάχιστον 10 cm από το παρμπρίζ.
- Σκουπίζετε τυχόν ρύπους από την επιφάνεια στερέωσης πριν τοποθετήσετε την κεραία GPS.

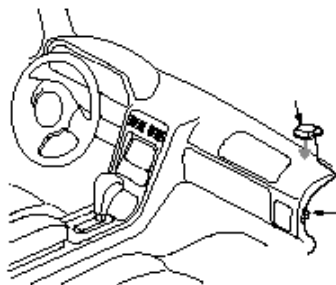

- Τοποθετήστε την κεραία GPS. Κολλήστε τη γερά σε μια επίπεδη επιφάνεια στο ταμπλό στην πλευρά του συνοδηγού, όπου είναι ελάχιστες οι παρεμβολές στο σήμα GPS.
- Συνδέστε το καλώδιο της κεραίας GPS. Στερεώστε το καλώδιο με τα στηρίγματα καλωδίου.

Ταινία διπλής όψης

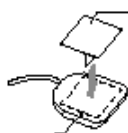

κεραίας GPS

- Κολλήστε την ταινία διπλής όψης στην κάτω πλευρά της κεραίας GPS.

Προφυλάξεις κατά τη σύνδεση καλωδίων

1. Πριν από τη σύνδεση καλωδίων, απενεργοποιήστε την τροφοδοσία ρεύματος.
2. Προσέξτε ιδιαίτερα το πού δρομολογείτε τα καλώδια. Κρατήστε τα μακριά από τον κινητήρα, την εξάτμιση κ.λπ. Η θερμότητα μπορεί να προκαλέσει ζημιά στα καλώδια.
3. Σε περίπτωση που η ασφάλεια καεί, ελέγξτε αν η σύνδεση καλωδίων είναι σωστή. Αν κάποια ασφάλεια είναι καμένη, αντικαταστήστε τη με καινούργια της ίδιας ονομαστικής έντασης με την αρχική (ΑΣΦΑΛΕΙΑ 15A).
4. Για να αντικαταστήσετε την ασφάλεια, αφαιρέστε την παλιά ασφάλεια από το πίσω μέρος της μονάδας και τοποθετήστε την καινούργια. (Εικόνα 8)

ΣΗΜΕΙΩΣΗ:

Υπάρχουν διάφοροι τύποι ασφαλειοθηκών. Μην αφήνετε την πλευρά της μπαταρίας να αγγίζει άλλα μεταλλικά μέρη.

⚠ ΠΡΟΣΟΧΗ

Μετά τη σύνδεση, στερεώστε το καλώδιο με κάποιο σφιγκτήρα ή με μονωτική ταινία για προστασία.

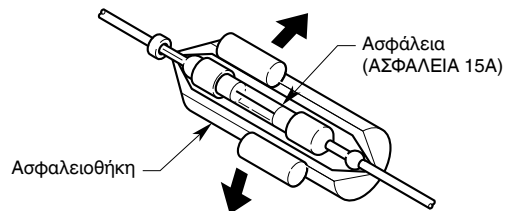

Εικόνα 8

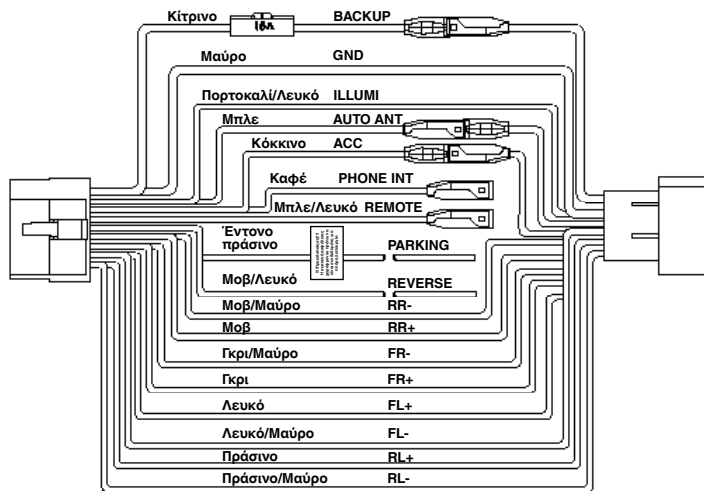

Σημείωση:

*1: Σύνδεση του ακροδέκτη PHONE INTERRUPT (ΣΙΓΑΣΗ ΤΗΛΕΦΩΝΟΥ).
 Η σίγαση τηλεφώνου θα διακόψει τον ήχο, αν το καλώδιο λάβει αρνητικό
 σήμα ή σήμα γείωσης.



English:

Declaration of conformity

We Clarion declares that this model NX404E is following the provision of Directive 1999/5/EC with the essential requirements and the other relevant regulations.

Français:

Déclaration de conformité

Nous, Clarion, déclarons que ce modèle NZ502E est conforme aux exigences essentielles et aux autres dispositions pertinentes de la directive 1999/5/CE.

Deutsch:

Konformitätserklärung

Wir, Clarion, erklären, dass dieses Modell NX404E den Bestimmungen der Richtlinie 1999/5/EG im Hinblick auf die grundlegenden Anforderungen und andere relevante Bestimmungen entspricht.

Italiano:

Dichiarazione di conformità

Clarion dichiara che il presente modello NX404E è conforme ai requisiti essenziali e alle altre disposizioni pertinenti stabiliti dalla direttiva 1999/5/CE.

Nederlands:

Conformiteitsverklaring

Clarion verklaart dat het model NX404E in overeenstemming is met de essentiële eisen en andere relevante voorschriften van de bepalingen van Richtlijn 1999/5/EC.

Español:

Declaración de conformidad

Clarion declara que este modelo NX404E cumple con los requisitos esenciales y otras disposiciones aplicables descritos en la Directiva 1999/5/CE.

Svenska:

Intyg om överensstämmelse

Härmed intygar Clarion att denna modell NX404E uppfyller kraven i direktiv 1999/5/EG gällande väsentliga egenskaper och övriga relevanta bestämmelser.

Polski:

Deklaracja zgodności

Firma Clarion niniejszym oświadcza, że model NX404E jest zgodny z istotnymi wymogami oraz innymi odpowiednimi postanowieniami Dyrektywy 1999/5/WE.

Ελληνικά:

Δήλωση συμμόρφωσης

Εμείς στην Clarion δηλώνουμε ότι αυτό το μοντέλο NX404E τηρεί τις διατάξεις της Οδηγίας 1999/5/EK σχετικά με τις ουσιώδεις απαιτήσεις και τους άλλους σχετικούς κανονισμούς.

Czech

Prohlášení o souladu

Společnost Clarion prohlašuje, že tento model NX404E je v souladu se základními požadavky ustanovení Směrnice 1999/5/EC a s dalšími příslušnými předpisy.

Russian

Декларация о соответствии

Мы, компания Clarion, заявляем, что модель NX404E соответствует положениям и основным требованиям Директивы 1999/5/EC и другим соответствующим нормативам.

Clarion Europe S.A.S.

Z.I. du Pré à Varois, Route de Pompey, 54670 Custines, FRANCE

Clarion Co., Ltd.

All Rights Reserved. Copyright © 2014: Clarion Co., Ltd.

Printed in China / Imprime au Chiné / Impreso en China